

CENNIK 2023/2

Wszystkie podane w cenniku ceny są cenami netto.

Przy większych zamówieniach istnieje możliwość uzyskania dodatkowych rabatów, prosimy wówczas o przesłanie zapytania mailem.

Koszty (netto) dostawy:

(niezależnie od ilości zamawianej).

20,00 zł - przy przedpłacie

25,00 zł - przy przelewie terminowym

25,00 zł - przy pobraniu

Produkty o dużych gabarytach i wadze oraz witryny szklane - indywidualna wycena

Przy zamówieniu o wartości do **200,00 zł (netto)**

- doliczamy koszty pakowania w wysokości **9,00 zł (netto)**

Standardowe formaty wg. DIN (ISO 2016):

- dotyczy plakatów i folderów

- wymiary z grupy "B" zostały zaokrąglone

Format	Wymiary [mm]	Format	Wymiary [mm]	Przyjęto	Format	Wymiary [mm]
A10	26 x 37	B10	31 x 44		C10	28 x 40
A9	37 x 52	B9	44 x 62		C9	40 x 57
A8	52 x 74	B8	62 x 88		C8	57 x 81
A7	74 x 105	B7	88 x 125		C7	81 x 114
A6	105 x 148	B6	125 x 176		C6	114 x 162
A5	148 x 210	B5	176 x 250	(176 x 250)	C5	162 x 229
A4	210 x 297	B4	250 x 353	(250 x 350)	C4	229 x 324
A3	297 x 420	B3	353 x 500	(350 x 500)	C3	324 x 458
A2	420 x 594	B2	500 x 707	(500 x 700)	C2	458 x 648
A1	594 x 841	B1	707 x 1000	(700 x 1000)	C1	648 x 917
A0	841 x 1189	B0	1000 x 1414		C0	917 x 1297

Wszystkie podane w cenniku wymiary są w [mm]

ABIKON
 ul. Mickiewicza 15
 38-460 Jedlicze

tel (13) 43 801 34
 fax (13) 49 272 40
 tel kom 530 555 596

e-mail: abikon@abikon sklep.pl

Dział	Strona
Ekspozycja wizytówek	3-6
Ekspozycja etykiet cenowych	7-34
Oznakowanie wewnętrzne budynków	35-64
Naścienna ekspozycja plakatu	65-96
Tablice informacyjne	97-98
Gabloty informacyjne	99-109
Naokienna ekspozycja plakatu	110-118
Podwieszanie plakatu	119-127
Stojaki na plakat - blatowe	128-141
Stojaki na plakat - niskie	142-154
Potykaçze - stojaki typu A	155-166
Stojaki na sprężynach - kiwaki	167
Stojaki na plakat - wysokie	168-187
Stojaki z tablicą informacyjną	188-191
Stojaki z gablotą informacyjną	192-194
Gabloty zewnętrzne stojące	195
Ścianki ekspozycyjne plakatowe	196-202
Ścianki informacyjne	203-204
Naścienna ekspozycja plakatu i ulotek	205
Stojaki na plakat i ulotki - blatowe	206
Stojaki na plakat i ulotki - niskie	207-214
Potykaçze na plakat i ulotki	215
Stojaki na plakat i ulotki - wysokie	216-236
Ścianki ekspozycyjne na plakat i ulotki	237
Naścienna ekspozycja ulotek	238-246
Stojaki na ulotki - blatowe	247-250
Stojaki na ulotki - niskie	251-263
Stojaki na ulotki - typu A	264
Stojaki na ulotki - wysokie	265-282
Mobilne systemy wystawiennicze	283-285
Tablice pod grafikę samoprzylepną lub nadruk	286
Stojaki pod grafikę samoprzylepną lub nadruk	287-290
Ścianki pod grafikę samoprzylepną lub nadruk	291
Tablice suchościeralne	292-293
Stojaki z tablicą suchościeralną	294-299
Urny	300-301
Ekspozycja produktów	302-305
Prezentacja eksponatów, medali, pucharów	306-307
Stojaki i ścianki plenerowe	308-325
Akcesoria POS	326-336
Wyposażenie lokali wyborczych	337-338
Ścianki działowe, parawany	339-343
Reklama trzymana	344
Identyfikacja personalna	345
Akcesoria do ramek, tablic i stojaków	346-352
Tablice ostrzegawcze i informacyjne	353-354
Dadżety	355
Usługi	356

• Stojaki na pojedynczą wizytówkę

z PCV (gr=0,5mm)

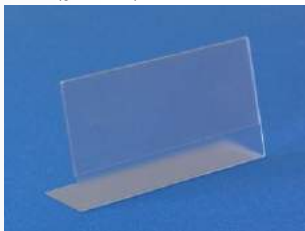

Nr art. 010201 3,10

z PET (gr=1mm)



Nr art. 010202 3,50

z PLEXI (gr=2mm)



Nr art. 010203 3,80

Stojak na wizytówkę, typu "L"

ekspozycja: 1-stronna,
na wizytówkę o wym. max 90x55mm

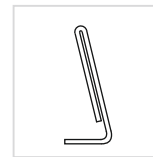

widok z boku

z PCV (gr=0,5mm)

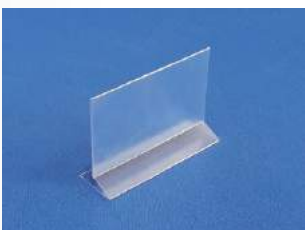

Nr art. 010204 3,30

z PET (gr=1mm)



Nr art. 010205 4,00

z PLEXI (gr=2mm)



Nr art. 010206 4,00

Stojak na wizytówkę, typu "S"

ekspozycja: 1-stronna
na wizytówkę o wym. max 90x55mm

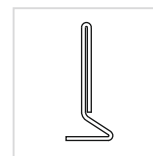

widok z boku

z PCV (gr=0,5mm)

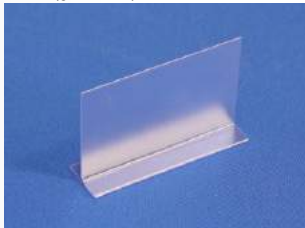

Nr art. 010207 3,30

z PET (gr=1mm)



Nr art. 010208 4,00

z PLEXI (gr=2mm)



Nr art. 010209 4,00

Stojak na wizytówkę, typu "T"

ekspozycja: 1-stronna
na wizytówkę o wym. max 90x55mm

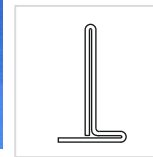

widok z boku

z PCV (gr=0,5mm)

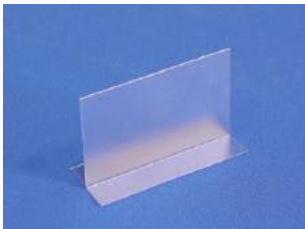

Nr art. 010210 3,30

z PET (gr=1mm)



Nr art. 010211 4,00

z PLEXI (gr=2mm)



Nr art. 010212 4,00

Stojak na wizytówkę, typu "V"

ekspozycja: 1-stronna
na wizytówkę o wym. max 90x55mm

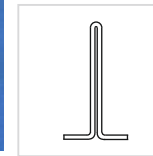

widok z boku

z PCV (gr=0,5mm)



Nr art. 010213 3,30

z PET (gr=1mm)

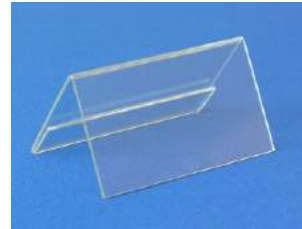

Nr art. 010214 4,00

z PLEXI (gr=2mm)

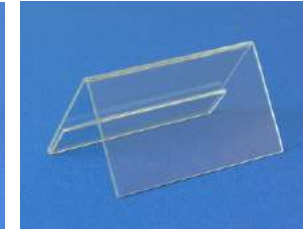

Nr art. 010215 4,00

Stojak na wizytówkę, typu "V"

ekspozycja: 1-stronna
na wizytówkę o wym. max 90x55mm

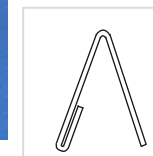

widok z boku

z PCV (gr=0,5mm)

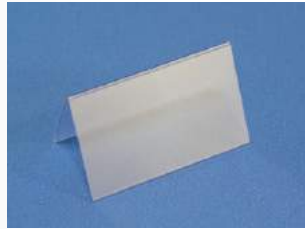

Nr art. 010216 3,30

z PET (gr=1mm)

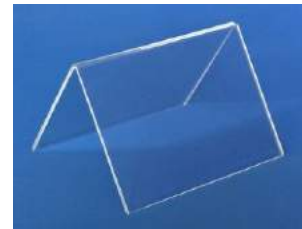

Nr art. 010217 4,00

z PLEXI (gr=2mm)

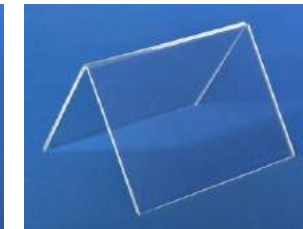

Nr art. 010218 4,00

Stojak na wizytówkę, typu "V"

ekspozycja: 1-stronna
na wizytówkę o wym. max 90x55mm

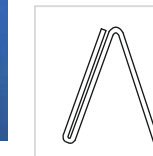

widok z boku

• Stojaki na pojedynczą wizytówkę

z PCV (gr=0,5mm)



Nr art. 010219 3,30

z PET (gr=1mm)



Nr art. 010220 4,60

z PLEXI (gr=2mm)

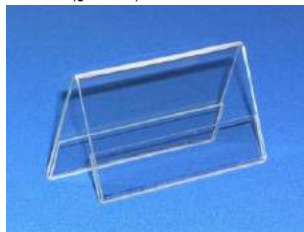

Nr art. 010221 4,60

Stojak na wizytówkę, typu "V"

ekspozycja: 2-stronna
na wizytówkę o wym. max 90x55mm

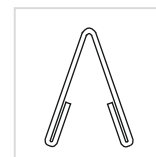

widok z boku

• Stojaki na wizytówki, wizytownik

z PET (gr=1mm)



Nr art. 010301 3,50

z PLEXI (gr=2mm)



Nr art. 010302 3,50

Stojak na wizytówki, typu "L"

ekspozycja: 1-stronna
na wizytówkę o wym. max 90x55mm

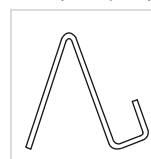

widok z boku

z PET (gr=1mm)

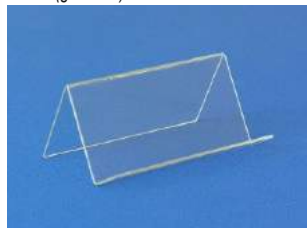

Nr art. 010303 3,20

z PLEXI (gr=2mm)

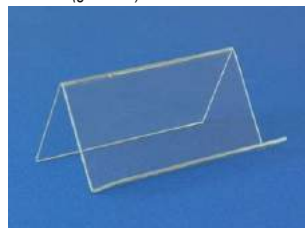

Nr art. 010304 3,20

Stojak na wizytówki, typu "L"

ekspozycja: 1-stronna
na wizytówkę o wym. max 90x55mm

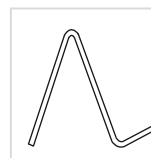

widok z boku

z PET (gr=1mm)

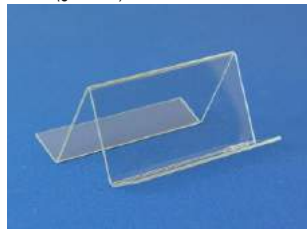

Nr art. 010305 3,50

z PLEXI (gr=2mm)

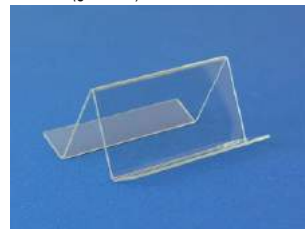

Nr art. 010306 3,50

Stojak na wizytówki, typu "2xL"

ekspozycja: 2-stronna
na wizytówkę o wym. max 90x55mm

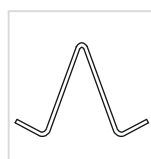

widok z boku

z PET (gr=1mm)

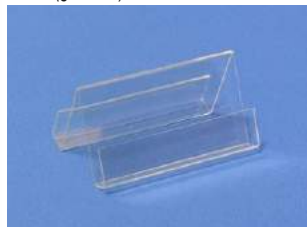

Nr art. 010307 4,50

z PLEXI (gr=2mm)

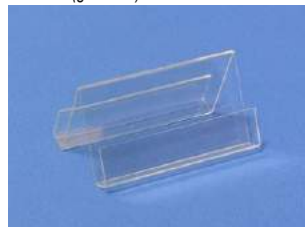

Nr art. 010308 4,50

Stojak na wizytówki, typu "2xL"

ekspozycja: 2-stronna
na wizytówkę o wym. max 90x55mm

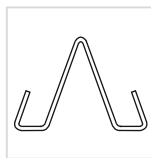

widok z boku



Nr art. 010401 5,70

Stojaczek na wizytówki w pionie

wykonany z plexi bezbarwnej,
ekspozycja: 1-stronna
wymiary zewn.: szer 63 mm
wys. 71 mm
gl. 37 mm
wymiary wew.: szer 56 mm
gl. 18 mm.



Nr art. 010402 5,30

Stojaczek na wizytówki w poziomie

wykonany z plexi bezbarwnej,
ekspozycja: 1-stronna
wymiary wew.: szer 93 mm
gl. 18 mm.

• Stojaki na wizytówki, wizytownik



Stojaczek na wizytówki - w poziomie

wykonany z plexi bezbarwnej, ekspozycja: 1-stronna
 wymiary zewn.: szer 102 mm, wys. 53 mm, gł. 38 mm
 wymiary wew.: szer 93 mm, gł. 17 mm.

Nr art. 010403 5,30

• Stojaki na wizytówki, kaskadowe



Stojak na wizytówki - kaskadowy (x4)

wykonany z plexi bezbarwnej - odlewanej, wyposażony w 4 kieszenie
 wymiar wew. kieszeni: szer 90 mm wys przegrody 50 mm

Nr art. 010601 17,90



Stojak na wizytówki - kaskadowy (x8)

wykonany z plexi bezbarwnej - odlewanej, wyposażony w 8 kieszeni
 wymiary zewn.: szer 197 mm wys. 92 mm gł. 96 mm
 wymiar wew. kieszeni: szer 94 mm gł. 17 mm

Nr art. 010602 29,60

• Stojaki kombinowane

z PCV (gr=0,5mm)

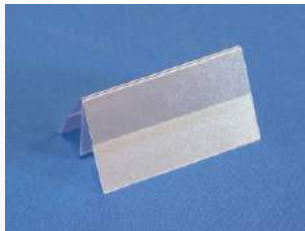

Nr art. 010704 3,80

z PET (gr=1mm)



Nr art. 010705 5,90

z PLEXI (gr=2mm)



Nr art. 010706 6,00

Stojak na wizytówki z podstawką na etykietę

ekspozycja: 2-stronna na wizytówkę o wym. max 90x55mm ponadto dodatkowo jest możliwość ekspozycji ulotki

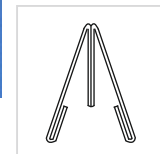

widok z boku

Stojak z PLEXI - pochły z kieszenią



Wykonany z plexi bezbarwnej (gr=2-3mm), zamieszczenie plakatu poprzez wsuw pomiędzy 2 powierzchnie. Wyposażony w dodatkową kieszeń np. na wizytówki. Ekspozycja: 1-stronna, w pionie.



widok z boku

Plakat	Nr art	Cena
1/3A4	070302-DL	10,80
A6	070302-A6	8,50
A5	070302-A5	13,00
A4	070302-A4	22,00
A3	070302-A3	47,00



Stojaczek plakatu pochły z kieszenią na wizytówki

wykonany z plexi bezbarwnej gr=2mm. Ekspozycja: 1-str, w pionie, głębokość kieszeni na wizytówki: 20mm

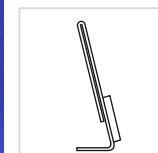

widok z boku

Format	Nr art	Cena
A5	070303-A5	18,00
A4	070303-A4	24,00
A3	070303-A3	34,00

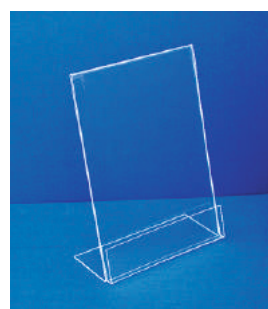

Stojak z PLEXI - pochły z kieszenią

Wykonany z plexi bezbarwnej (gr=2-3mm), zamieszczenie plakatu poprzez wsuw pomiędzy 2 powierzchnie. Wyposażony w dodatkową kieszeń np. na wizytówki. Ekspozycja: 1-stronna, w pionie.



widok z boku

Plakat	Nr art	Cena
1/3A4	070301-DL	13,00
A6	070301-A6	9,80
A5	070301-A5	15,00
A4	070301-A4	19,90
A3	070301-A3	41,00

• **Wieszaki na wizytówki**



Wieszak na wizytówki z 4 kieszonkami.

Wykonany z plexi bezbarwnej, wyposażony w 4 kieszenie.
Wymiary zewnętrzne wieszaka: szer 110mm, wys 360mm, gł 25mm
Wymiary wewnętrzne przegrody: szer 95mm, gł 20mm



Nr art. 010807
35,00

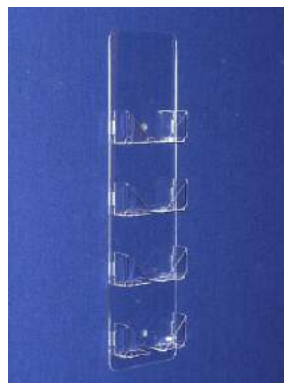

Wieszak na wizytówki z 4 kieszonkami i miejscem na logo.

Wykonany z plexi bezbarwnej, wyposażony w 4 kieszenie.
Wymiary zewnętrzne wieszaka: szer 110mm, wys 410mm, gł 25mm
Wymiary wewnętrzne przegrody: szer 95mm, gł 20mm



Nr art. 010808
36,00



Wieszak na wizytówki z 6 kieszonkami.

Wykonany z plexi bezbarwnej, wyposażony w 6 kieszeni.
Wymiary zewnętrzne wieszaka: szer 210mm, wys 275mm, gł 25mm
Wymiary wewnętrzne przegrody: szer 95mm, gł 20mm



Nr art. 010809
49,00



Wieszak na wizytówki z 6 kieszonkami i miejscem na logo.

Wykonany z plexi bezbarwnej, wyposażony w 4 kieszenie.
Wymiary zewnętrzne wieszaka: szer 210mm, wys 325mm, gł 25mm
Wymiary wewnętrzne przegrody: szer 95mm, gł 20mm



Nr art. 010810
50,00

• **Kieszonki zewnętrzne**

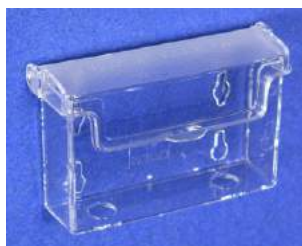

Kieszonka na wizytówki - zewnętrzna

Wykonana z plexi bezbarwnej (odlewana), 1 przegroda o głębokości wewnętrznejmm, wyposażona w zamknięcie na zawiasach i otwory montażowe do zawieszenia.
Na wizytówki formatu max 93x50mm

Nr art. 010901
18,60

• **Uchwyty szpilkowe**

Uchwyty szpilkowe z poliwęglanu

Uchwyty wykonane są z poliwęglanu bezbarwnego. W zależności od wersji uchwyty mają mocowanie etykiety klamrowe lub szczelinowe. Kulowy mechanizm połączenia elementów umożliwia ustawienie etykiety pod dowolnym kątem.

Szpilki o dł 40 mm



Nr art. 020101 3,30



Nr art. 020102 4,40



Nr art. 020103 4,40



Nr art. 020104 8,10



Nr art. 020105 8,40

Szpilki o dł 90 mm



Nr art. 020106 3,50



Nr art. 020107 4,60

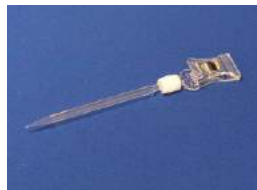

Nr art. 020108 4,60

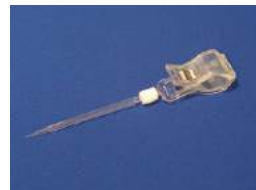

Nr art. 020109 8,40



Nr art. 020110 8,60



Uchwyt cenowy ze stali nierdzewnej

Uchwyt ze stali nierdzewnej do zamieszczania etykiet cenowych w wyrobach garmazeryjnych.

Nr art.
020201-7 0,90
020201-8 1,10

• **Uchwyty samoprzylepne**



Uchwyt samoprzylepny klamrowy

Uchwyt z klamry małej przymocowanej do stopki wyposażonej w taśmę samo-przylepną, stopka o śr=20mm, kulowy mechanizm połączenia elementów umożliwia ustawienie etykiety pod dowolnym kątem.

Nr art. 020301 6,20

• **Uchwyty z przyssawką**



Uchwyt z przyssawką

Uchwyt wykonany z klamry małej wyposażonej w przyssawkę o średnicy 45 mm. Równoległe mocowanie etykiety.

Nr art. 020401 4,90



Uchwyt szczelinowy z przyssawką

Uchwyt wykonany z poliwęglanu, wyposażony w przyssawkę o średnicy 45mm, połączony za pośrednictwem ramienia o długości 50 mm, kulowy mechanizm połączenia elementów umożliwia ustawienie etykiety pod dowolnym kątem.

Nr art. 020402 4,40

Uchwyt szczelinowy z przyssawką

Wykonany z poliwęglanu bezbarwnego ze szczelinowym mocowaniem etykiety. Wyposażony w przyssawkę o śr=45mm



Nr art. 020403 3,70



Uchwyt z przyssawką

Uchwyt stalowy chromowany z przyssawką o śr=30mm, do prostokątnego mocowania etykiety.

Nr art. 020404 2,90



Uchwyt z przyssawką

Uchwyt stalowy chromowany z przyssawką o śr=45mm, do równoległego mocowania etykiety.

Nr art. 020405 2,90

• Uchwyty przegubowe - klamrowe

Uchwyty cenowe przegubowe klamrowe i klamrowo-szczelinowe.

Uchwyty wykonane są z poliwęglanu bezbarwnego. W zależności od wersji uchwyty mają mocowanie etykiety klamrowe lub szczelinowe. Kulowy mechanizm połączenia elementów umożliwia ustawienie etykiety pod dowolnym kątem.

Uchwyty bez przedłużenia.



Nr art. 020501 4,50



Nr art. 020502 5,60



Nr art. 020503 5,60



Nr art. 020504 9,40



Nr art. 020505 9,60



Nr art. 020506 8,30



Nr art. 020507 9,30



Nr art. 020508 13,00



Nr art. 020509 13,30

Uchwyty z przedłużeniem krótkim, ramię o d_f=50mm



Nr art. 020510 5,70



Nr art. 020511 6,80



Nr art. 020512 6,80



Nr art. 020513 10,50



Nr art. 020514 11,00



Nr art. 020515 9,50



Nr art. 020516 10,50



Nr art. 020517 14,30



Nr art. 020518 14,50

• Uchwyty przegubowe - klamrowe

Uchwyty cenowe przegubowe klamrowe i klamrowo-szczelinowe.

Uchwyty wykonane są z poliwęglanu bezbarwnego. W zależności od wersji uchwyty mają mocowanie etykiety klamrowe lub szczelinowe. Kulowy mechanizm połączenia elementów umożliwia ustawienie etykiety pod dowolnym kątem.

Uchwyty z przedłużeniem długim, ramię o $d\ell=100\text{mm}$



Nr art. 020519 6,30

Nr art. 020520 7,30

Nr art. 020521 7,40

Nr art. 020522 11,00

Nr art. 020523 11,40

Uchwyty z przedłużeniem długim, ramię o $d\ell=100\text{mm}$

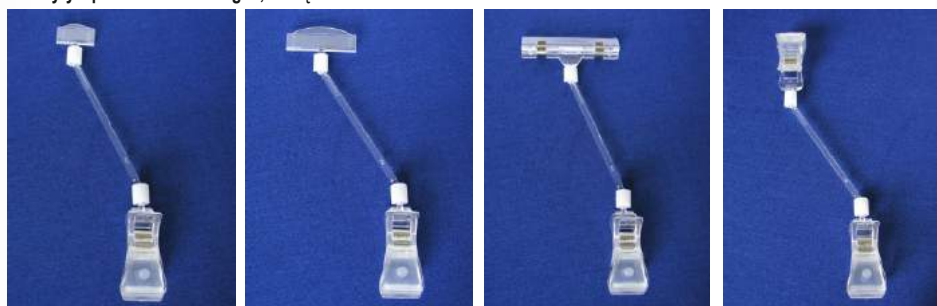

Nr art. 020524 10,00

Nr art. 020525 11,00

Nr art. 020526 15,00

Nr art. 020527 14,80

• Uchwyty przegubowe - magnetyczne

Uchwyty cenowe przegubowe magnetyczne, krótkie

Uchwyty wykonane są z poliwęglanu bezbarwnego. W zależności od wersji uchwyty mają mocowanie etykiety klamrowe lub szczelinowe. Kulowy mechanizm połączenia elementów umożliwia ustawienie etykiety pod dowolnym kątem. Uchwyty wyposażone w stopę magnetyczną o średnicy 16mm. Uchwyt klamrowy mocuje etykiety o grubości max 10 mm, uchwyt szczelinowy posiada szczelinę o głębokości ok 1mm, jego szerokość 54 mm

Uchwyt magnetyczny ze sprężyną

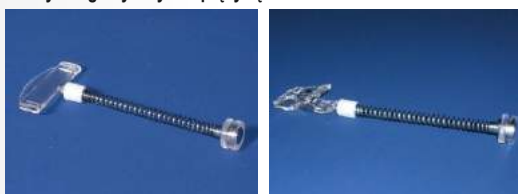

Nr art. 020601 7,70
 $d\ell=125\text{ mm}$

Nr art. 020602 6,50
 $d\ell=145\text{ mm}$

Uchwyt magnetyczny (krótki)



Nr art. 020603 4,80

Nr art. 020604 5,70

Nr art. 020605 8,00

Uchwyty bez przedłużenia.

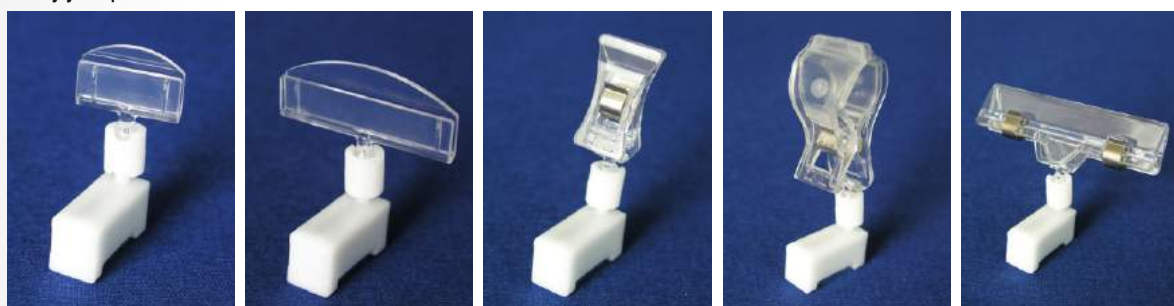

Nr art. 020606 10,30

Nr art. 020607 11,30

Nr art. 020608 11,30

Nr art. 020609 15,00

Nr art. 020610 15,30

• Uchwyty przegubowe - magnetyczne

Uchwyty cenowe przegubowe magnetyczne, krótkie.

Uchwyty wykonane są z poliwęglanu bezbarwnego. W zależności od wersji uchwyty mają mocowanie etykiety klamrowe lub szczelinowe. Kulowy mechanizm połączenia elementów umożliwia ustawienie etykiety pod dowolnym kątem.

Uchwyty z przedłużeniem krótkim, ramię o dł=50mm

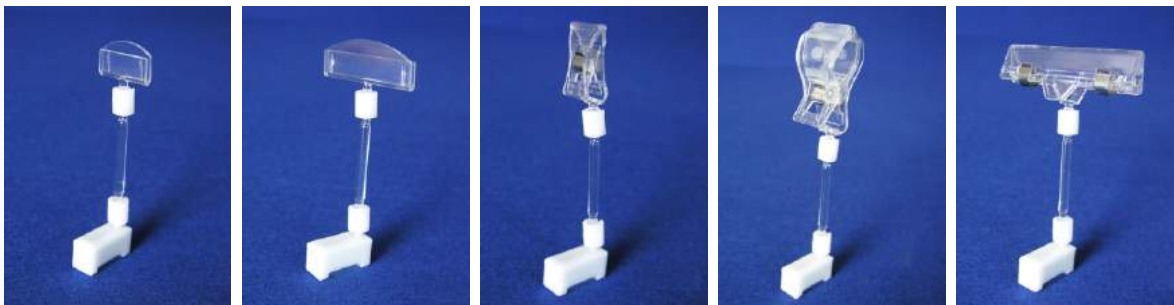

Nr art. 020611 11,40

Nr art. 020612 12,50

Nr art. 020613 12,50

Nr art. 020614 16,30

Nr art. 020615 16,50

Uchwyt magnetyczny z przedłużeniem długim o dł=100mm



Nr art. 020616
12,00

Nr art. 020617
13,00

Nr art. 020618
13,10

Nr art. 020619
16,80

Nr art. 020620
17,00

• Uchwyty cenowe różne



Klamra akrylowa.

Wykonana z plexi bezbarwnej do estetycznego mocowania etykiet

Nr art. 020701 5,60



Uchwyt szczelinowy z mocowaniem do rury

Uchwyt wykonany z poliwęglanu bezbarwnego ze szczelinowym mocowaniem etykiety. Kulowy mechanizm połączenia elementów umożliwia ustawienie etykiety pod dowolnym kątem. Szerokość uchwytu: 27mm, szerokość szczeliny: 1mm

Do rury o średnicy	Nr art	Cena
30 mm	020702-3	3,10
40 mm	020702-4	3,50
50 mm	020702-5	3,90
70 mm	020702-7	4,30
90 mm	020702-9	4,70



Uchwyt klamrowy

Uchwyt wykonany z poliwęglanu bezbarwnego z klamrą dużą oraz klamrą zaciskową, sposób połączenia klamer umożliwia ich ustawienie pod dowolnym kątem. Maksymalna bezpieczna grubość wsuwanej etykiety: klamra: 5mm, klips: 6mm

Nr art. 020703 13,30

• Listwy cenowe regałowe, samoprzylepne

Listwa cenowa typu DBR, samoprzylepna

Wykonana z tworzywa sztucznego typu PCV, wyposażona w taśmę samoprzylepną. Na etykiety o wys 15-73 mm. Kolor: biały lub bezbarwna. Standardowo wysyłana w odcinkach o dl=3mb.

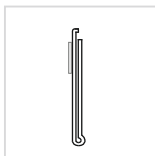

Kolor: biała			Kolor: bezbarwna		
Wys etykiety	Nr art	Cena/mb	Wys etykiety	Nr art	Cena/mb
15 mm	020801-15	6,70	15 mm	020802-15	6,70
18 mm	020801-18	4,45	18 mm	020802-18	4,45
24 mm	020801-24	4,90	24 mm	020802-24	4,90
26 mm	020801-26	2,98	26 mm	020802-26	2,98
30 mm	020801-30	3,06	30 mm	020802-30	3,06
32 mm	020801-32	6,36	32 mm	020802-32	6,36
35 mm	020801-35	5,20	35 mm	020802-35	5,20
39 mm	020801-39	3,90	39 mm	020802-39	3,90
50 mm	020801-50	5,00	50 mm	020802-50	5,00
52 mm	020801-52	5,20	52 mm	020802-52	5,20
55 mm	020801-55	5,30	55 mm	020802-55	5,30
60 mm	020801-60	5,40	60 mm	020802-60	5,40
64 mm	020801-64	8,30	64 mm	020802-64	8,30
73 mm	020801-73	10,20	73 mm	020802-73	10,20

Długość inna niż standardowa: + 5%

Listwa cenowa typu DBR, samoprzylepna, kolor drewna

Wykonana z tworzywa sztucznego typu PCV, wyposażona w taśmę samoprzylepną. Kolor: imitacja drewna typu: buk, brzoza, dąb, klon. Standardowo wysyłamy w odcinkach po 3mb.



Listwa cenowa, samoprzylepna z uchwytem

Wykonana z tworzywa sztucznego typu PCV, wyposażona w taśmę samoprzylepną. Na etykiety o wys 15-73 mm. Kolor: biały lub bezbarwna. Długość: max 2mb. Standardowo wysyłamy w odcinkach po 2 mb.



Kolor: biała		
Wys. etykiety	Nr art	Cena/mb
30 mm	020807-30	6,20
39 mm	020807-39	7,30
80 mm	020807-80	10,16

Kolor: bezbarwna		
Wys. etykiety	Nr art	Cena/mb
30 mm	020808-30	6,20
39 mm	020808-39	7,30
80 mm	020808-80	10,16

Długość inna niż standardowa: + 5%



Wys. etykiety	Kolor	Nr art	Cena/mb
39 mm	klon	020803	8,80
39 mm	buk	020804	8,80
39 mm	dąb	020805	8,80
39 mm	brzoza	020806	8,80

Długość inna niż standardowa: + 5%

Listwa cenowa, samoprzylepna, kątowna.

Wykonana z tworzywa sztucznego typu PCV, wyposażona w taśmę samoprzylepną bezbarwną o szer=12mm. Na etykiety o wys 26, 39 i 52mm. Kolor: bezbarwna. Długość max 2,2mb. Standardowo wysyłamy w odcinkach po 2 mb.

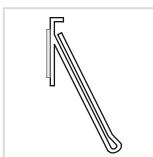

Kolor: bezbarwna			
Wys. etyk	Kąt	Nr art	Cena/mb
26 mm	20st	020810-26	10,60
39 mm	20st	020810-39	13,40
52 mm	30st	020810-52	14,50

Długość inna niż standardowa: + 5%



Listwa cenowa typu DRA, do zakładania na haki

Wykonana z tworzywa sztucznego typu PCV, wyposażona w otwór 7mm.

Kolor: bezbarwna			
Wys. etyk	Szer	Nr art	Cena/mb
39 mm	50	020820-26	0,50
39 mm	65	020820-39	0,55

Listwa cenowa, samoprzylepna, kątowna.

Wykonana z tworzywa sztucznego typu PCV, wyposażona w taśmę samoprzylepną bezbarwną po szer 12mm. Na etykiety o wys 26, 39 i 60mm. Kąt nachylenia 15st. Kolor: bezbarwna. Długość: max 2,2mb. Standardowo wysyłamy w odcinkach po 2 mb.



Kolor: biała		
Wys. etykiety	Nr art	Cena/mb
26 mm	020813-26	10,00
39 mm	020813-39	10,00

Kolor: bezbarwna		
Wys. etykiety	Nr art	Cena/mb
26 mm	020814-26	10,00
39 mm	020814-39	10,00
60 mm	020814-60	14,90

Długość inna niż standardowa: + 5%

• Listwy cenowe regałowe, magnetyczne

Listwa cenowa typu DBR, samoprzylepna

Wykonana z tworzywa sztucznego typu PCV, wyposażona w taśmę magnetyczną o szer=20mm. Na etykiety o wys 15-64 mm. Kolor: bezbarwna. Standardowo wysyłana w odcinkach o dl=3mb.



Wys etykiety	Nr art	Cena/mb
15 mm	020802-15	10,70
18 mm	020802-18	11,20
24 mm	020802-24	11,60
26 mm	020802-26	9,70
30 mm	020802-30	9,80
32 mm	020802-32	13,10
35 mm	020802-35	11,90
39 mm	020802-39	10,60
50 mm	020802-50	11,70
52 mm	020802-52	11,90

Kieszeń typu "C" z PCV na etykiety - zakładkowa

Wykonana z tworzywa sztucznego typu PCV bezbarwnego (gr=0,5mm) o własnościach antyrefleksyjnych.

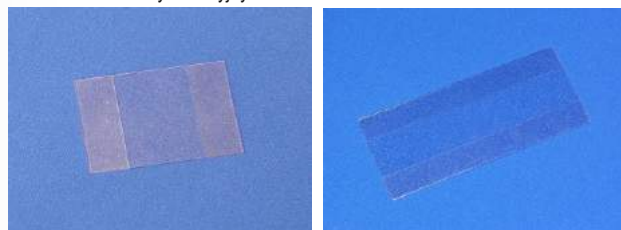

Format [szer x wys]	Nr art	Cena	Format [szer x wys]	Nr art	Cena
40x50 mm	020901-45	2,50	100x70 mm	020901-107	2,80
40x60 mm	020901-46	2,50	120x50 mm	020901-125	2,75
50x60 mm	020901-56	2,50	120x60 mm	020901-126	2,80
50x70 mm	020901-57	2,52	150x50 mm	020901-155	2,90
60x30 mm	020901-63	2,50	150x60 mm	020901-156	2,95
60x40 mm	020901-64	2,50	150x70 mm	020901-157	3,00
60x70 mm	020901-67	2,55	200x50 mm	020901-205	3,10
60x80 mm	020901-68	2,55	200x60 mm	020901-206	3,15
70x80 mm	020901-78	2,60	200x70 mm	020901-207	3,20
80x40 mm	020901-84	2,55	250x50 mm	020901-255	3,30
80x50 mm	020901-85	2,55	250x60 mm	020901-256	3,35
80x90 mm	020901-89	2,70	250x70 mm	020901-257	3,40
100x40 mm	020901-104	2,75	300x50 mm	020901-305	3,45
100x50 mm	020901-105	2,75	300x60 mm	020901-306	3,50
100x60 mm	020901-106	2,75	300x70 mm	020901-307	3,55

Kieszeń typu "C" z PET na etykiety - zakładkowa

Wykonana z niełamliwego, bezbarwnego tworzywa sztucznego (gr=0,5mm) połysk-połysk.

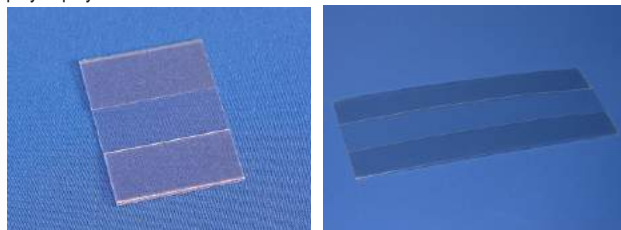

Format [szer x wys]	Nr art	Cena	Format [szer x wys]	Nr art	Cena
40x50 mm	020902-45	3,50	100x70 mm	020902-107	3,90
40x60 mm	020902-46	3,50	120x50 mm	020902-125	3,90
50x60 mm	020902-56	3,50	120x60 mm	020902-126	4,00
50x70 mm	020902-57	3,50	150x50 mm	020902-155	4,05
60x30 mm	020902-63	3,50	150x60 mm	020902-156	4,20
60x40 mm	020902-64	3,50	150x70 mm	020902-157	4,30
60x70 mm	020902-67	3,60	200x50 mm	020902-205	4,40
60x80 mm	020902-68	3,60	200x60 mm	020902-206	4,50
70x80 mm	020902-78	3,60	200x70 mm	020902-207	4,60
80x40 mm	020902-84	3,55	250x50 mm	020902-255	4,60
80x50 mm	020902-85	3,60	250x60 mm	020902-256	4,70
80x90 mm	020902-89	3,80	250x70 mm	020902-257	4,80
100x40 mm	020902-104	3,75	300x50 mm	020902-305	5,00
100x50 mm	020902-105	3,75	300x60 mm	020902-306	5,00
100x60 mm	020902-106	3,75	300x70 mm	020902-307	5,30

Kieszeń z PCV na etykiety - zakładkowa

Wykonana z tworzywa sztucznego typu PCV bezbarwnego (gr=0,5mm) o własnościach antyrefleksyjnych.

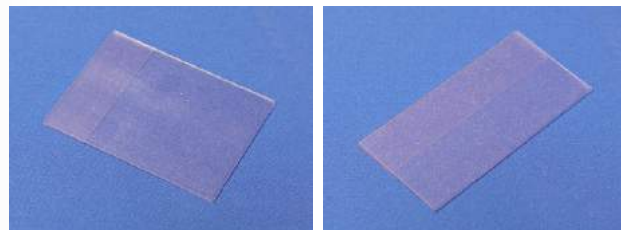
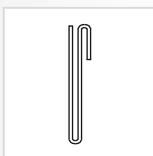

Format [szer x wys]	Nr art	Cena	Format [szer x wys]	Nr art	Cena
40x50 mm	020903-45	2,50	100x70 mm	020903-107	2,80
40x60 mm	020903-46	2,50	120x50 mm	020903-125	2,75
50x60 mm	020903-56	2,50	120x60 mm	020903-126	2,80
50x70 mm	020903-57	2,52	150x50 mm	020903-155	2,90
60x30 mm	020903-63	2,50	150x60 mm	020903-156	2,95
60x40 mm	020903-64	2,50	150x70 mm	020903-157	3,00
60x70 mm	020903-67	2,55	200x50 mm	020903-205	3,10
60x80 mm	020903-68	2,55	200x60 mm	020903-206	3,15
70x80 mm	020903-78	2,60	200x70 mm	020903-207	3,20
80x40 mm	020903-84	2,55	250x50 mm	020903-255	3,30
80x50 mm	020903-85	2,55	250x60 mm	020903-256	3,35
80x90 mm	020903-89	2,70	250x70 mm	020903-257	3,40
100x40 mm	020903-104	2,75	300x50 mm	020903-305	3,45
100x50 mm	020903-105	2,75	300x60 mm	020903-306	3,50
100x60 mm	020903-106	2,75	300x70 mm	020903-307	3,55

Kieszeń z PET na etykiety - zakładkowa

Wykonana z niełamliwego, bezbarwnego tworzywa sztucznego (gr=0,5mm) połysk-połysk.

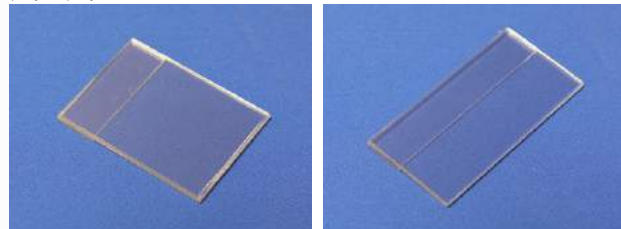
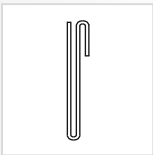

Format [szer x wys]	Nr art	Cena	Format [szer x wys]	Nr art	Cena
40x50 mm	020904-45	3,50	100x70 mm	020904-107	3,90
40x60 mm	020904-46	3,50	120x50 mm	020904-125	3,90
50x60 mm	020904-56	3,50	120x60 mm	020904-126	4,00
50x70 mm	020904-57	3,50	150x50 mm	020904-155	4,05
60x30 mm	020904-63	3,50	150x60 mm	020904-156	4,20
60x40 mm	020904-64	3,50	150x70 mm	020904-157	4,30
60x70 mm	020904-67	3,60	200x50 mm	020904-205	4,40
60x80 mm	020904-68	3,60	200x60 mm	020904-206	4,50
70x80 mm	020904-78	3,60	200x70 mm	020904-207	4,60
80x40 mm	020904-84	3,55	250x50 mm	020904-255	4,60
80x50 mm	020904-85	3,60	250x60 mm	020904-256	4,70
80x90 mm	020904-89	3,80	250x70 mm	020904-257	4,80
100x40 mm	020904-104	3,75	300x50 mm	020904-305	5,00
100x50 mm	020904-105	3,75	300x60 mm	020904-306	5,00
100x60 mm	020904-106	3,75	300x70 mm	020904-307	5,30

Kieszeń kątowa z PCV na etykiety - zakładkowa

Wykonana z tworzywa sztucznego typu PCV bezbarwnego (gr=0,5mm) o własnościach antyrefleksyjnych.

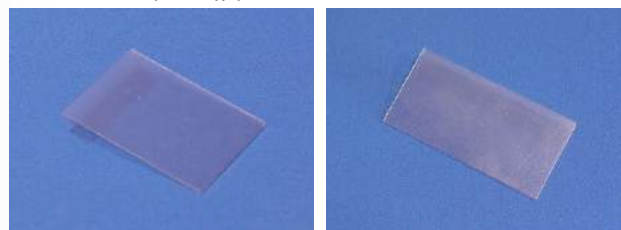

Format [szer x wys]	Nr art	Cena	Format [szer x wys]	Nr art	Cena
40x50 mm	020905-45	2,50	100x70 mm	020905-107	2,80
40x60 mm	020905-46	2,50	120x50 mm	020905-125	2,75
50x60 mm	020905-56	2,50	120x60 mm	020905-126	2,80
50x70 mm	020905-57	2,52	150x50 mm	020905-155	2,90
60x30 mm	020905-63	2,50	150x60 mm	020905-156	2,95
60x40 mm	020905-64	2,50	150x70 mm	020905-157	3,00
60x70 mm	020905-67	2,55	200x50 mm	020905-205	3,10
60x80 mm	020905-68	2,55	200x60 mm	020905-206	3,15
70x80 mm	020905-78	2,60	200x70 mm	020905-207	3,20
80x40 mm	020905-84	2,55	250x50 mm	020905-255	3,30
80x50 mm	020905-85	2,55	250x60 mm	020905-256	3,35
80x90 mm	020905-89	2,70	250x70 mm	020905-257	3,40
100x40 mm	020905-104	2,75	300x50 mm	020905-305	3,45
100x50 mm	020905-105	2,75	300x60 mm	020905-306	3,50
100x60 mm	020905-106	2,75	300x70 mm	020905-307	3,55

• Kieszzenie na etykiety - zakładkowe

Kieszka kątowa z PET na etykiety - zakładkowa

Wykonana z niełamliwego, bezbarwnego tworzywa sztucznego (gr=0,5mm) połysk-połysk.

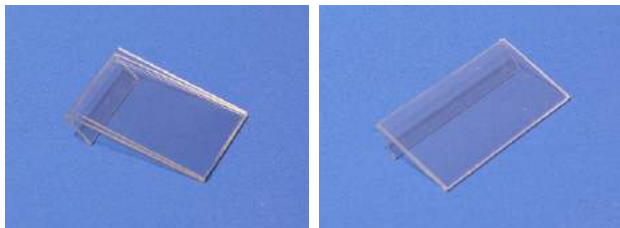
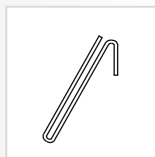

Format [szer x wys]	Nr art	Cena	Format [szer x wys]	Nr art	Cena
40x50 mm	020906-45	3,50	100x70 mm	020906-107	3,90
40x60 mm	020906-46	3,50	120x50 mm	020906-125	3,90
50x60 mm	020906-56	3,50	120x60 mm	020906-126	4,00
50x70 mm	020906-57	3,50	150x50 mm	020906-155	4,05
60x30 mm	020906-63	3,50	150x60 mm	020906-156	4,20
60x40 mm	020906-64	3,50	150x70 mm	020906-157	4,30
60x70 mm	020906-67	3,60	200x50 mm	020906-205	4,40
60x80 mm	020906-68	3,60	200x60 mm	020906-206	4,50
70x80 mm	020906-78	3,60	200x70 mm	020906-207	4,60
80x40 mm	020906-84	3,55	250x50 mm	020906-255	4,60
80x50 mm	020906-85	3,60	250x60 mm	020906-256	4,70
80x90 mm	020906-89	3,80	250x70 mm	020906-257	4,80
100x40 mm	020906-104	3,75	300x50 mm	020906-305	5,00
100x50 mm	020906-105	3,75	300x60 mm	020906-306	5,00
100x60 mm	020906-106	3,75	300x70 mm	020906-307	5,30

• Kieszzenie na etykiety z klipsem

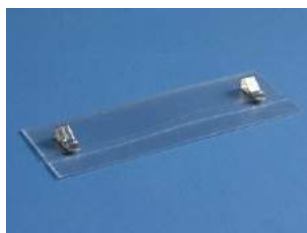

Kieszka typu "C" z PCV z metalowym uchwytem

Wykonana z tworzywa sztucznego typu PCV bezbarwnego gr=0,5mm o własnościach antyrefleksyjnych lub z PET połysk-połysk, wyposażona w 2 klipsy ze stali sprężynowej do mocowania na krawędziach płyt o grubości od 6-25mm.

z PCV antyrefleks			z PET połysk-połysk		
Format [szer x wys]	Nr art	Cena	Format [szer x wys]	Nr art	Cena
148x70 mm	021005-147	15,00	148x70 mm	021006-147	16,40
210x70 mm	021005-217	15,20	210x70 mm	021006-217	16,60

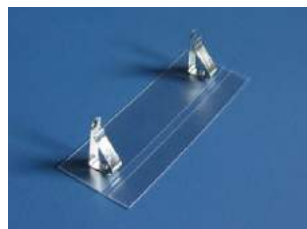

Kieszka typu "C" z PCV z metalowym uchwytem

Wykonana z tworzywa sztucznego typu PCV bezbarwnego gr=0,5mm o własnościach antyrefleksyjnych lub z PET połysk-połysk, wyposażona w 2 klipsy ze stali sprężynowej do mocowania na krawędziach płyt o grubości od 6-25mm.

z PCV antyrefleks			z PET połysk-połysk		
Format [szer x wys]	Nr art	Cena	Format [szer x wys]	Nr art	Cena
148x70 mm	021007-147	15,00	148x70 mm	021008-147	16,40
210x70 mm	021007-217	15,20	210x70 mm	021008-217	16,60

• Kieszzenie na etykiety - samoprzylepne

Kieszzeń typu "C" z PCV na etykiety - samoprzylepna

Wykonana z tworzywa sztucznego typu PCV bezbarwnego (gr=0,5mm) o własnościach antyrefleksyjnych, wyposażona w mocną taśmę samoprzylepną o szer 10mm

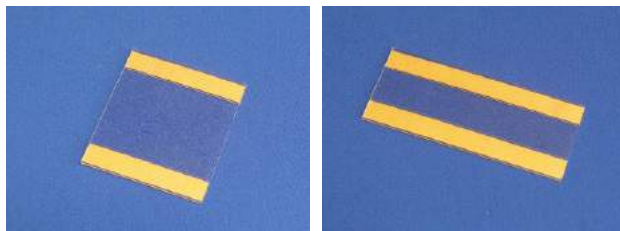

Format [szer x wys]	Nr art	Cena	Format [szer x wys]	Nr art	Cena
40x50 mm	021101-45	2,30	100x70 mm	021101-107	2,85
40x60 mm	021101-46	2,35	120x50 mm	021101-125	2,95
50x60 mm	021101-56	2,35	120x60 mm	021101-126	2,95
50x70 mm	021101-57	2,40	150x50 mm	021101-155	3,20
60x30 mm	021101-63	2,45	150x60 mm	021101-156	3,20
60x40 mm	021101-64	2,45	150x70 mm	021101-157	3,20
60x70 mm	021101-67	2,47	200x50 mm	021101-205	3,50
60x80 mm	021101-68	2,47	200x60 mm	021101-206	3,50
70x80 mm	021101-78	2,55	200x70 mm	021101-207	3,60
80x40 mm	021101-84	2,60	250x50 mm	021101-255	3,75
80x50 mm	021101-85	2,60	250x60 mm	021101-256	3,80
80x90 mm	021101-89	2,70	250x70 mm	021101-257	3,85
100x40 mm	021101-104	2,80	300x50 mm	021101-305	3,95
100x50 mm	021101-105	2,80	300x60 mm	021101-306	4,00
100x60 mm	021101-106	2,85	300x70 mm	021101-307	4,10

Kieszzeń typu "C" z PET na etykiety - samoprzylepna

Wykonana z niełamliwego, bezbarwnego tworzywa sztucznego (gr=0,5mm) polysk-połysk, wyposażona w mocną taśmę samoprzylepną o szer 10mm.

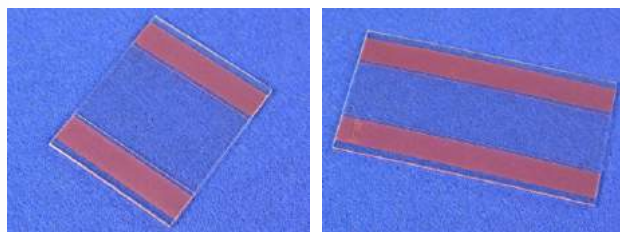

Format [szer x wys]	Nr art	Cena	Format [szer x wys]	Nr art	Cena
40x50 mm	021122-45	3,60	100x70 mm	021122-107	4,05
40x60 mm	021122-46	3,60	120x50 mm	021122-125	4,00
50x60 mm	021122-56	3,60	120x60 mm	021122-126	4,10
50x70 mm	021122-57	3,65	150x50 mm	021122-155	4,30
60x30 mm	021122-63	3,60	150x60 mm	021122-156	4,40
60x40 mm	021122-64	3,60	150x70 mm	021122-157	4,45
60x70 mm	021122-67	3,70	200x50 mm	021122-205	4,70
60x80 mm	021122-68	3,70	200x60 mm	021122-206	4,75
70x80 mm	021122-78	3,75	200x70 mm	021122-207	4,85
80x40 mm	021122-84	3,70	250x50 mm	021122-255	5,05
80x50 mm	021122-85	3,70	250x60 mm	021122-256	5,15
80x90 mm	021122-89	3,85	250x70 mm	021122-257	5,25
100x40 mm	021122-104	3,90	300x50 mm	021122-305	5,40
100x50 mm	021122-105	4,00	300x60 mm	021122-306	5,55
100x60 mm	021122-106	4,00	300x70 mm	021122-307	5,65

Kieszzeń typu "C" z PET na etykiety - samoprzylepna

Wykonana z niełamliwego, bezbarwnego tworzywa sztucznego (gr=1mm) polysk-połysk, wyposażona w mocną taśmę samoprzylepną o szer 10mm.

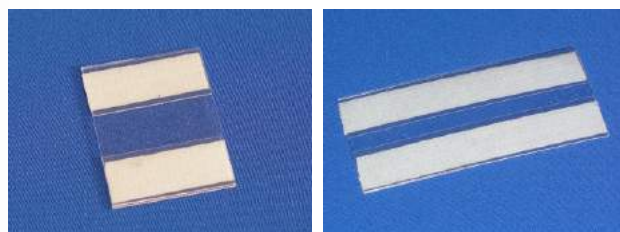

Format [szer x wys]	Nr art	Cena	Format [szer x wys]	Nr art	Cena
40x50 mm	021102-45	3,70	100x70 mm	021102-107	4,50
40x60 mm	021102-46	3,75	120x50 mm	021102-125	4,50
50x60 mm	021102-56	3,80	120x60 mm	021102-126	4,60
50x70 mm	021102-57	3,85	150x50 mm	021102-155	4,90
60x30 mm	021102-63	3,75	150x60 mm	021102-156	4,95
60x40 mm	021102-64	3,80	150x70 mm	021102-157	5,15
60x70 mm	021102-67	3,95	200x50 mm	021102-205	5,50
60x80 mm	021102-68	4,00	200x60 mm	021102-206	5,65
70x80 mm	021102-78	4,10	200x70 mm	021102-207	5,80
80x40 mm	021102-84	3,90	250x50 mm	021102-255	6,10
80x50 mm	021102-85	4,00	250x60 mm	021102-256	6,15
80x90 mm	021102-89	4,25	250x70 mm	021102-257	6,45
100x40 mm	021102-104	4,30	300x50 mm	021102-305	6,65
100x50 mm	021102-105	4,35	300x60 mm	021102-306	6,85
100x60 mm	021102-106	4,40	300x70 mm	021102-307	7,10

Kieszzeń typu "C" z PLEXI na etykiety - samoprzylepna

Wykonana z tworzywa sztucznego typu PLEXI bezbarwnego (gr=2mm) wyposażona w mocną taśmę samoprzylepną o szer 10mm

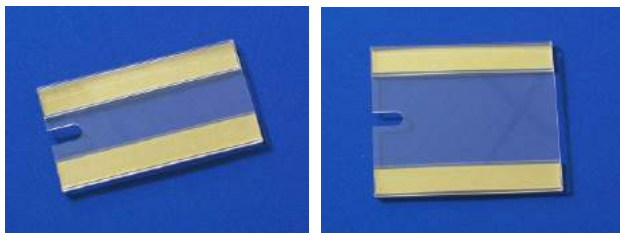
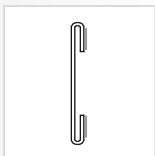

Format [szer x wys]	Nr art	Cena	Format [szer x wys]	Nr art	Cena
40x50 mm	021103-45	3,75	100x70 mm	021103-107	4,55
40x60 mm	021103-46	3,80	120x50 mm	021103-125	4,55
50x60 mm	021103-56	3,85	120x60 mm	021103-126	4,65
50x70 mm	021103-57	3,90	150x50 mm	021103-155	4,95
60x30 mm	021103-63	3,80	150x60 mm	021103-156	5,00
60x40 mm	021103-64	3,85	150x70 mm	021103-157	5,20
60x70 mm	021103-67	4,00	200x50 mm	021103-205	5,55
60x80 mm	021103-68	4,05	200x60 mm	021103-206	5,70
70x80 mm	021103-78	4,15	200x70 mm	021103-207	5,85
80x40 mm	021103-84	3,95	250x50 mm	021103-255	6,15
80x50 mm	021103-85	4,05	250x60 mm	021103-256	6,30
80x90 mm	021103-89	4,30	250x70 mm	021103-257	6,50
100x40 mm	021103-104	4,35	300x50 mm	021103-305	6,70
100x50 mm	021103-105	4,40	300x60 mm	021103-306	6,90
100x60 mm	021103-106	4,45	300x70 mm	021103-307	7,15

Kieszzeń typu "L" z PCV na etykiety - samoprzylepna

Wykonana z tworzywa sztucznego typu PCV bezbarwnego (gr=0,5mm) o własnościach antyrefleksyjnych, wyposażona w mocną taśmę samoprzylepną bezbarwną o szer 15mm

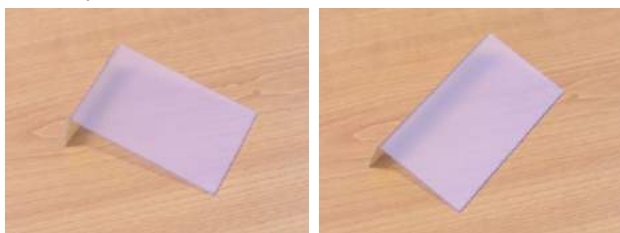
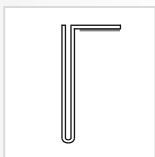

Format [szer x wys]	Nr art	Cena	Format [szer x wys]	Nr art	Cena
40x50 mm	021104-45	2,30	100x70 mm	021104-107	2,85
40x60 mm	021104-46	2,35	120x50 mm	021104-125	2,95
50x60 mm	021104-56	2,35	120x60 mm	021104-126	2,95
50x70 mm	021104-57	2,40	150x50 mm	021104-155	3,20
60x30 mm	021104-63	2,45	150x60 mm	021104-156	3,20
60x40 mm	021104-64	2,45	150x70 mm	021104-157	3,20
60x70 mm	021104-67	2,47	200x50 mm	021104-205	3,50
60x80 mm	021104-68	2,47	200x60 mm	021104-206	3,50
70x80 mm	021104-78	2,55	200x70 mm	021104-207	3,60
80x40 mm	021104-84	2,60	250x50 mm	021104-255	3,75
80x50 mm	021104-85	2,60	250x60 mm	021104-256	3,80
80x90 mm	021104-89	2,70	250x70 mm	021104-257	3,85
100x40 mm	021104-104	2,80	300x50 mm	021104-305	3,95
100x50 mm	021104-105	2,80	300x60 mm	021104-306	4,00
100x60 mm	021104-106	2,85	300x70 mm	021104-307	4,10

• Kieszzenie na etykiety - samoprzylepne

Kieszzeń typu "L" z PET na etykiety - samoprzylepna

Wykonana z niełamliwego, bezbarwnego tworzywa sztucznego (gr=0,5mm) połysk-połysk, wyposażona w mocną taśmę samoprzylepną bezbarwną o szer 15mm.

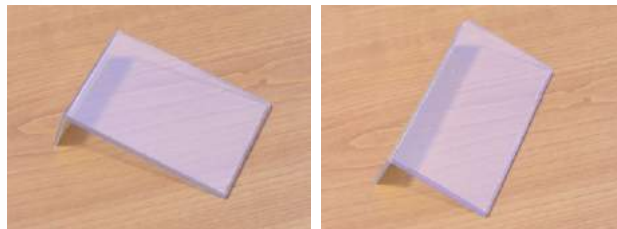
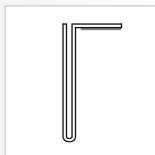

Format [szer x wys]	Nr art	Cena	Format [szer x wys]	Nr art	Cena
40x50 mm	021123-45	3,60	100x70 mm	021123-107	4,05
40x60 mm	021123-46	3,60	120x50 mm	021123-125	4,00
50x60 mm	021123-56	3,60	120x60 mm	021123-126	4,10
50x70 mm	021123-57	3,65	150x50 mm	021123-155	4,30
60x30 mm	021123-63	3,60	150x60 mm	021123-156	4,40
60x40 mm	021123-64	3,60	150x70 mm	021123-157	4,45
60x70 mm	021123-67	3,70	200x50 mm	021123-205	4,70
60x80 mm	021123-68	3,70	200x60 mm	021123-206	4,75
70x80 mm	021123-78	3,75	200x70 mm	021123-207	4,85
80x40 mm	021123-84	3,70	250x50 mm	021123-255	5,05
80x50 mm	021123-85	3,70	250x60 mm	021123-256	5,15
80x90 mm	021123-89	3,85	250x70 mm	021123-257	5,25
100x40 mm	021123-104	3,90	300x50 mm	021123-305	5,40
100x50 mm	021123-105	4,00	300x60 mm	021123-306	5,55
100x60 mm	021123-106	4,00	300x70 mm	021123-307	5,65

Kieszzeń typu "L" z PET na etykiety - samoprzylepna

Wykonana z niełamliwego, bezbarwnego tworzywa sztucznego (gr=1mm) połysk-połysk, wyposażona w mocną taśmę samoprzylepną bezbarwną o szer 15mm.

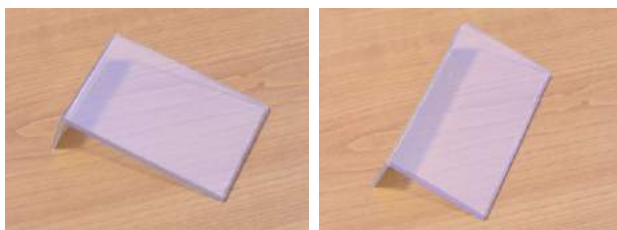

Format [szer x wys]	Nr art	Cena	Format [szer x wys]	Nr art	Cena
40x50 mm	021105-45	3,70	100x70 mm	021105-107	4,50
40x60 mm	021105-46	3,75	120x50 mm	021105-125	4,50
50x60 mm	021105-56	3,80	120x60 mm	021105-126	4,60
50x70 mm	021105-57	3,85	150x50 mm	021105-155	4,90
60x30 mm	021105-63	3,75	150x60 mm	021105-156	4,95
60x40 mm	021105-64	3,60	150x70 mm	021105-157	5,15
60x70 mm	021105-67	3,95	200x50 mm	021105-205	5,50
60x80 mm	021105-68	4,00	200x60 mm	021105-206	5,65
70x80 mm	021105-78	4,10	200x70 mm	021105-207	5,80
80x40 mm	021105-84	3,90	250x50 mm	021105-255	6,15
80x50 mm	021105-85	4,00	250x60 mm	021105-256	6,15
80x90 mm	021105-89	4,25	250x70 mm	021105-257	6,45
100x40 mm	021105-104	4,30	300x50 mm	021105-305	6,65
100x50 mm	021105-105	4,35	300x60 mm	021105-306	6,85
100x60 mm	021105-106	4,40	300x70 mm	021105-307	7,10

Kieszzeń typu "L" z PLEXI na etykiety - samoprzylepna

Wykonana z tworzywa sztucznego typu PLEXI bezbarwnego (gr=2mm), wyposażona w mocną taśmę samoprzylepną bezbarwną o szer 15mm

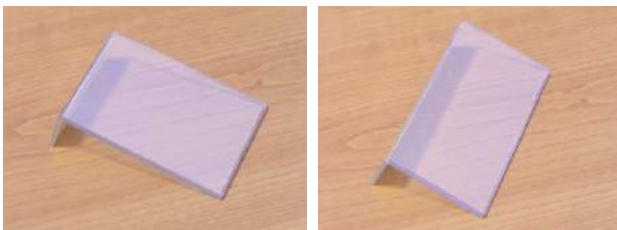

Format [szer x wys]	Nr art	Cena	Format [szer x wys]	Nr art	Cena
40x50 mm	021106-45	3,75	100x70 mm	021106-107	4,55
40x60 mm	021106-46	3,80	120x50 mm	021106-125	4,55
50x60 mm	021106-56	3,85	120x60 mm	021106-126	4,65
50x70 mm	021106-57	3,90	150x50 mm	021106-155	4,95
60x30 mm	021106-63	3,80	150x60 mm	021106-156	5,00
60x40 mm	021106-64	3,85	150x70 mm	021106-157	5,20
60x70 mm	021106-67	4,00	200x50 mm	021106-205	5,55
60x80 mm	021106-68	4,05	200x60 mm	021106-206	5,70
70x80 mm	021106-78	4,15	200x70 mm	021106-207	5,85
80x40 mm	021106-84	3,95	250x50 mm	021106-255	6,15
80x50 mm	021106-85	4,05	250x60 mm	021106-256	6,30
80x90 mm	021106-89	4,30	250x70 mm	021106-257	6,50
100x40 mm	021106-104	4,35	300x50 mm	021106-305	6,70
100x50 mm	021106-105	4,40	300x60 mm	021106-306	6,90
100x60 mm	021106-106	4,45	300x70 mm	021106-307	7,15

Kieszzeń kątowna z PCV na etykiety - samoprzylepna

Wykonana z tworzywa sztucznego typu PCV bezbarwnego (gr=0,5mm) o własnościach antyrefleksyjnych, wyposażona w mocną taśmę samoprzylepną bezbarwną o szer 15mm

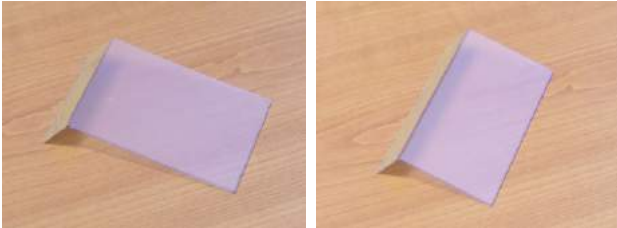

Format [szer x wys]	Nr art	Cena	Format [szer x wys]	Nr art	Cena
40x50 mm	021107-45	2,30	100x70 mm	021107-107	2,85
40x60 mm	021107-46	2,35	120x50 mm	021107-125	2,95
50x60 mm	021107-56	2,35	120x60 mm	021107-126	2,95
50x70 mm	021107-57	2,40	150x50 mm	021107-155	3,20
60x30 mm	021107-63	2,45	150x60 mm	021107-156	3,20
60x40 mm	021107-64	2,45	150x70 mm	021107-157	3,20
60x70 mm	021107-67	2,47	200x50 mm	021107-205	3,50
60x80 mm	021107-68	2,47	200x60 mm	021107-206	3,50
70x80 mm	021107-78	2,55	200x70 mm	021107-207	3,60
80x40 mm	021107-84	2,60	250x50 mm	021107-255	3,75
80x50 mm	021107-85	2,60	250x60 mm	021107-256	3,80
80x90 mm	021107-89	2,70	250x70 mm	021107-257	3,85
100x40 mm	021107-104	2,80	300x50 mm	021107-305	3,95
100x50 mm	021107-105	2,80	300x60 mm	021107-306	4,00
100x60 mm	021107-106	2,85	300x70 mm	021107-307	4,10

Kieszzeń kątowna z PET na etykiety - samoprzylepna

Wykonana z niełamliwego, bezbarwnego tworzywa sztucznego (gr=0,5mm) połysk-połysk, wyposażona w mocną taśmę samoprzylepną bezbarwną o szer 15mm.

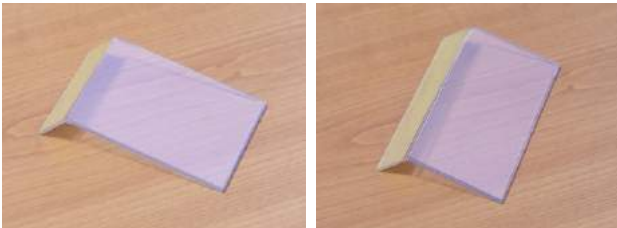

Format [szer x wys]	Nr art	Cena	Format [szer x wys]	Nr art	Cena
40x50 mm	021124-45	3,60	100x70 mm	021124-107	4,05
40x60 mm	021124-46	3,60	120x50 mm	021124-125	4,00
50x60 mm	021124-56	3,60	120x60 mm	021124-126	4,10
50x70 mm	021124-57	3,65	150x50 mm	021124-155	4,30
60x30 mm	021124-63	3,60	150x60 mm	021124-156	4,40
60x40 mm	021124-64	3,60	150x70 mm	021124-157	4,45
60x70 mm	021124-67	3,70	200x50 mm	021124-205	4,70
60x80 mm	021124-68	3,70	200x60 mm	021124-206	4,75
70x80 mm	021124-78	3,75	200x70 mm	021124-207	4,85
80x40 mm	021124-84	3,70	250x50 mm	021124-255	5,05
80x50 mm	021124-85	3,70	250x60 mm	021124-256	5,15
80x90 mm	021124-89	3,85	250x70 mm	021124-257	5,25
100x40 mm	021124-104	3,90	300x50 mm	021124-305	5,40
100x50 mm	021124-105	4,00	300x60 mm	021124-306	5,55
100x60 mm	021124-106	4,00	300x70 mm	021124-307	5,65

• Kieszonki na etykiety - samoprzylepne

Kieszka kątowa z PET na etykiety - samoprzylepna

Wykonana z niełamiwego, bezbarwnego tworzywa sztucznego (gr=1mm) połysk-połysk, wyposażona w mocną taśmę samoprzylepną bezbarwną o szer 15mm.

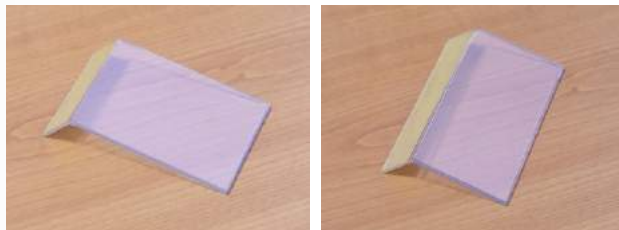
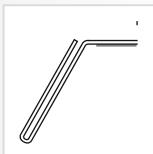

Format [szer x wys]	Nr art	Cena	Format [szer x wys]	Nr art	Cena
40x50 mm	021108-45	3,70	100x70 mm	021108-107	4,50
40x60 mm	021108-46	3,75	120x50 mm	021108-125	4,50
50x60 mm	021108-56	3,80	120x60 mm	021108-126	4,60
50x70 mm	021108-57	3,85	150x50 mm	021108-155	4,90
60x30 mm	021108-63	3,75	150x60 mm	021108-156	4,95
60x40 mm	021108-64	3,80	150x70 mm	021108-157	5,15
60x70 mm	021108-67	3,95	200x50 mm	021108-205	5,50
60x80 mm	021108-68	4,00	200x60 mm	021108-206	5,65
70x80 mm	021108-78	4,10	200x70 mm	021108-207	5,80
80x40 mm	021108-84	4,00	250x50 mm	021108-255	6,10
80x50 mm	021108-85	4,00	250x60 mm	021108-256	6,15
80x90 mm	021108-89	4,25	250x70 mm	021108-257	6,45
100x40 mm	021108-104	4,30	300x50 mm	021108-305	6,65
100x50 mm	021108-105	4,35	300x60 mm	021108-306	6,85
100x60 mm	021108-106	4,40	300x70 mm	021108-307	7,10

Kieszka kątowa z PLEXI na etykiety - samoprzylepna

Wykonana z tworzywa sztucznego typu PLEXI bezbarwnego (gr=2mm), wyposażona w mocną taśmę samoprzylepną bezbarwną o szer 15mm

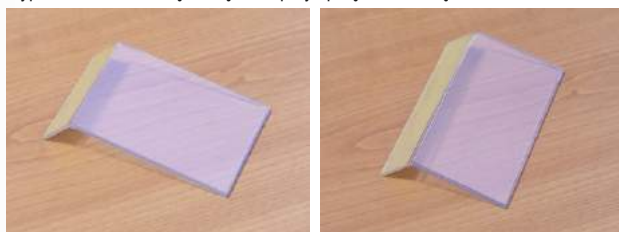

Format [szer x wys]	Nr art	Cena	Format [szer x wys]	Nr art	Cena
40x50 mm	021109-45	3,75	100x70 mm	021109-107	4,55
40x60 mm	021109-46	3,80	120x50 mm	021109-125	4,55
50x60 mm	021109-56	3,85	120x60 mm	021109-126	4,65
50x70 mm	021109-57	3,90	150x50 mm	021109-155	4,95
60x30 mm	021109-63	3,80	150x60 mm	021109-156	5,00
60x40 mm	021109-64	3,85	150x70 mm	021109-157	5,20
60x70 mm	021109-67	4,00	200x50 mm	021109-205	5,55
60x80 mm	021109-68	4,05	200x60 mm	021109-206	5,70
70x80 mm	021109-78	4,15	200x70 mm	021109-207	5,85
80x40 mm	021109-84	3,95	250x50 mm	021109-255	6,15
80x50 mm	021109-85	4,05	250x60 mm	021109-256	6,30
80x90 mm	021109-89	4,30	250x70 mm	021109-257	6,50
100x40 mm	021109-104	4,35	300x50 mm	021109-305	6,70
100x50 mm	021109-105	4,40	300x60 mm	021109-306	6,90
100x60 mm	021109-106	4,45	300x70 mm	021109-307	7,15

Kieszka typu "U" z PCV na etykiety - samoprzylepna

Wykonana z tworzywa sztucznego typu PCV bezbarwnego (gr=0,5mm) o własnościach antyrefleksyjnych, wyposażona w mocną taśmę samoprzylepną bezbarwną o szer 15mm.

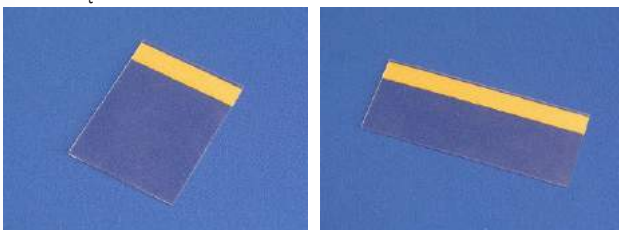

Format [szer x wys]	Nr art	Cena	Format [szer x wys]	Nr art	Cena
40x50 mm	021120-45	2,40	100x70 mm	021120-107	2,55
40x60 mm	021120-46	2,40	120x50 mm	021120-125	2,55
50x60 mm	021120-56	2,45	120x60 mm	021120-126	2,60
50x70 mm	021120-57	2,45	150x50 mm	021120-155	2,65
60x30 mm	021120-63	2,45	150x60 mm	021120-156	2,70
60x40 mm	021120-64	2,45	150x70 mm	021120-157	2,80
60x70 mm	021120-67	2,45	200x50 mm	021120-205	2,80
60x80 mm	021120-68	2,50	200x60 mm	021120-206	2,80
70x80 mm	021120-78	2,50	200x70 mm	021120-207	2,90
80x40 mm	021120-84	2,45	250x50 mm	021120-255	2,80
80x50 mm	021120-85	2,45	250x60 mm	021120-256	3,00
80x90 mm	021120-89	2,55	250x70 mm	021120-257	3,10
100x40 mm	021120-104	2,45	300x50 mm	021120-305	3,00
100x50 mm	021120-105	2,50	300x60 mm	021120-306	3,15
100x60 mm	021120-106	2,50	300x70 mm	021120-307	3,25

Kieszka typu "U" z PET na etykiety - samoprzylepna

Wykonana z niełamiwego, bezbarwnego tworzywa sztucznego (gr=0,5mm) połysk-połysk, wyposażona w mocną taśmę samoprzylepną, bezbarwną o szer 15mm.

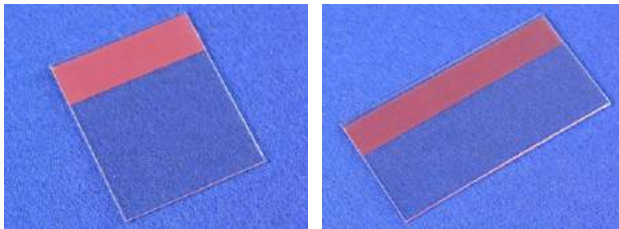
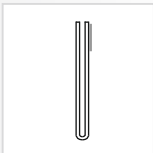

Format [szer x wys]	Nr art	Cena	Format [szer x wys]	Nr art	Cena
40x50 mm	021125-45	3,40	100x70 mm	021125-107	3,55
40x60 mm	021125-46	3,40	120x50 mm	021125-125	3,55
50x60 mm	021125-56	3,45	120x60 mm	021125-126	3,60
50x70 mm	021125-57	3,45	150x50 mm	021125-155	3,65
60x30 mm	021125-63	3,45	150x60 mm	021125-156	3,70
60x40 mm	021125-64	3,45	150x70 mm	021125-157	3,80
60x70 mm	021125-67	3,45	200x50 mm	021125-205	3,80
60x80 mm	021125-68	3,50	200x60 mm	021125-206	3,80
70x80 mm	021125-78	3,50	200x70 mm	021125-207	3,90
80x40 mm	021125-84	3,45	250x50 mm	021125-255	4,00
80x50 mm	021125-85	3,45	250x60 mm	021125-256	4,10
80x90 mm	021125-89	3,55	250x70 mm	021125-257	4,20
100x40 mm	021125-104	3,45	300x50 mm	021125-305	4,50
100x50 mm	021125-105	3,50	300x60 mm	021125-306	4,60
100x60 mm	021125-106	3,50	300x70 mm	021125-307	4,85

Kieszka typu "U" z PET na etykiety - samoprzylepna

Wykonana z niełamiwego, bezbarwnego tworzywa sztucznego (gr=1mm) połysk-połysk, wyposażona w mocną taśmę samoprzylepną, bezbarwną o szer 15mm.

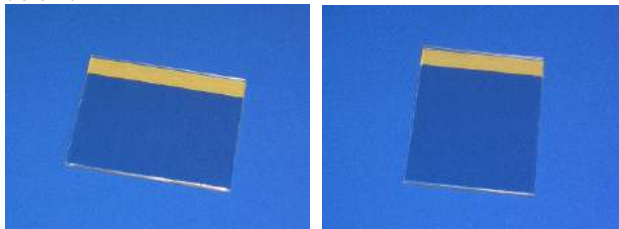

Format [szer x wys]	Nr art	Cena	Format [szer x wys]	Nr art	Cena
40x50 mm	021121-45	3,65	100x70 mm	021121-107	4,40
40x60 mm	021121-46	3,70	120x50 mm	021121-125	4,35
50x60 mm	021121-56	3,75	120x60 mm	021121-126	4,50
50x70 mm	021121-57	3,80	150x50 mm	021121-155	4,90
60x30 mm	021121-63	3,70	150x60 mm	021121-156	4,85
60x40 mm	021121-64	3,75	150x70 mm	021121-157	5,00
60x70 mm	021121-67	3,90	200x50 mm	021121-205	5,15
60x80 mm	021121-68	3,95	200x60 mm	021121-206	5,40
70x80 mm	021121-78	4,05	200x70 mm	021121-207	5,60
80x40 mm	021121-84	3,85	250x50 mm	021121-255	5,70
80x50 mm	021121-85	3,95	250x60 mm	021121-256	5,90
80x90 mm	021121-89	4,20	250x70 mm	021121-257	6,15
100x40 mm	021121-104	4,05	300x50 mm	021121-305	6,20
100x50 mm	021121-105	4,20	300x60 mm	021121-306	6,50
100x60 mm	021121-106	4,30	300x70 mm	021121-307	6,75

• **Kieszenie na etykiety - magnetyczne**

Kieszeń typu "U" z PLEXI na etykiety - samoprzylepna

Wykonana z tworzywa sztucznego typu PLEXI bezbarwnego (gr=2mm), wyposażona w mocną taśmę samoprzylepną, bezbarwną o szer 15mm.

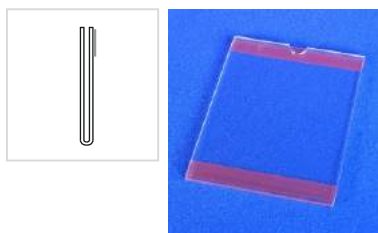

Format [szer x wys]	Nr art	Cena	Format [szer x wys]	Nr art	Cena
40x50 mm	021126-45	2,90	100x70 mm	021126-107	4,10
40x60 mm	021126-46	3,00	120x50 mm	021126-125	4,00
50x60 mm	021126-56	3,10	120x60 mm	021126-126	4,20
50x70 mm	021126-57	3,20	150x50 mm	021126-155	4,60
60x30 mm	021126-63	2,90	150x60 mm	021126-156	4,80
60x40 mm	021126-64	3,25	150x70 mm	021126-157	5,10
60x70 mm	021126-67	3,40	200x50 mm	021126-205	5,40
60x80 mm	021126-68	3,50	200x60 mm	021126-206	5,80
70x80 mm	021126-78	3,70	200x70 mm	021126-207	6,40
80x40 mm	021126-84	3,40	250x50 mm	021126-255	6,20
80x50 mm	021126-85	3,55	250x60 mm	021126-256	6,50
80x90 mm	021126-89	4,00	250x70 mm	021126-257	6,90
100x40 mm	021126-104	4,40	300x50 mm	021126-305	7,00
100x50 mm	021126-105	3,70	300x60 mm	021126-306	7,50
100x60 mm	021126-106	3,90	300x70 mm	021126-307	7,90

• **Kieszenie na etykiety - magnetyczne**

Kieszeń typu "C" z PCV - magnetyczna

Wykonana z tworzywa sztucznego typu PCV bezbarwnego (gr=0,4mm) o właściwościach antyrefleksyjnych, wyposażona w taśmę magnetyczną o szer 12,7mm

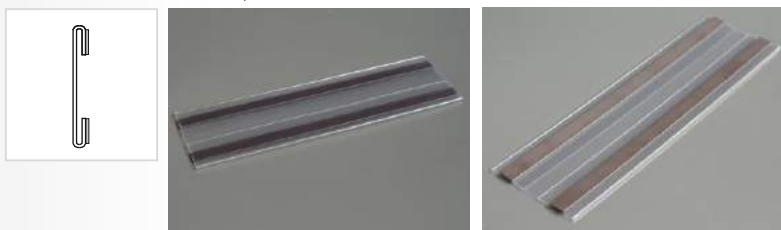

Format [szer x wys]	Nr art	Cena	Format [szer x wys]	Nr art	Cena
40x50 mm	021201-45	2,95	100x70 mm	021201-107	3,85
40x60 mm	021201-46	2,95	120x50 mm	021201-125	4,00
50x60 mm	021201-56	3,00	120x60 mm	021201-126	4,05
50x70 mm	021201-57	3,10	150x50 mm	021201-155	4,35
60x30 mm	021201-63	3,20	150x60 mm	021201-156	4,40
60x40 mm	021201-64	3,20	150x70 mm	021201-157	4,45
60x70 mm	021201-67	3,25	200x50 mm	021201-205	4,85
60x80 mm	021201-68	3,30	200x60 mm	021201-206	4,85
70x80 mm	021201-78	3,35	200x70 mm	021201-207	4,90
80x40 mm	021201-84	3,55	250x50 mm	021201-255	5,05
80x50 mm	021201-85	3,60	250x60 mm	021201-256	5,50
80x90 mm	021201-89	3,65	250x70 mm	021201-257	5,50
100x40 mm	021201-104	3,80	300x50 mm	021201-305	6,00
100x50 mm	021201-105	3,80	300x60 mm	021201-306	6,00
100x60 mm	021201-106	3,85	300x70 mm	021201-307	6,25

Kieszeń typu "C" z PET - magnetyczna

Wykonana z tworzywa sztucznego typu PET bezbarwnego (gr=0,5mm) polysk-polysk, wyposażona w taśmę magnetyczną o szer 12,7mm

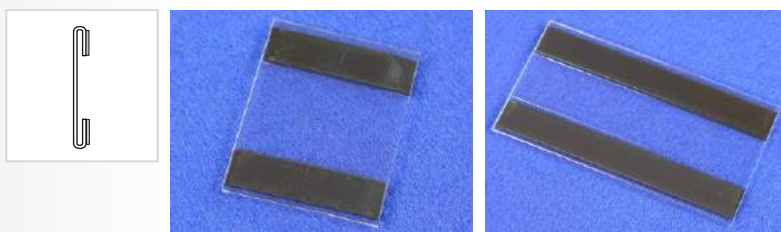

Format [szer x wys]	Nr art	Cena	Format [szer x wys]	Nr art	Cena
40x50 mm	021202-45	3,40	100x70 mm	021202-107	4,40
40x60 mm	021202-46	3,40	120x50 mm	021202-125	4,60
50x60 mm	021202-56	3,55	120x60 mm	021202-126	4,65
50x70 mm	021202-57	3,60	150x50 mm	021202-155	5,15
60x30 mm	021202-63	3,65	150x60 mm	021202-156	5,20
60x40 mm	021202-64	3,70	150x70 mm	021202-157	5,20
60x70 mm	021202-67	3,85	200x50 mm	021202-205	5,80
60x80 mm	021202-68	3,90	200x60 mm	021202-206	5,80
70x80 mm	021202-78	4,05	200x70 mm	021202-207	5,90
80x40 mm	021202-84	4,00	250x50 mm	021202-255	6,60
80x50 mm	021202-85	4,05	250x60 mm	021202-256	6,65
80x90 mm	021202-89	4,00	250x70 mm	021202-257	7,05
100x40 mm	021202-104	4,30	300x50 mm	021202-305	7,25
100x50 mm	021202-105	4,35	300x60 mm	021202-306	7,30
100x60 mm	021202-106	4,35	300x70 mm	021202-307	7,35

Kieszeń typu "U" z PCV - magnetyczna

Wykonana z tworzywa sztucznego typu PCV bezbarwnego (gr=0,4mm) o właściwościach antyrefleksyjnych, wyposażona w taśmę magnetyczną o szer 12,7mm

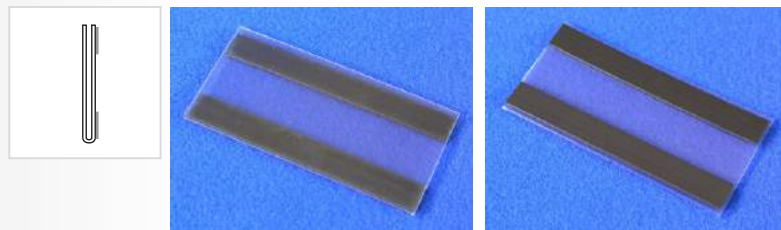

Format [szer x wys]	Nr art	Cena	Format [szer x wys]	Nr art	Cena
40x50 mm	021203-45	2,95	100x70 mm	021203-107	3,90
40x60 mm	021203-46	2,95	120x50 mm	021203-125	4,10
50x60 mm	021203-56	3,00	120x60 mm	021203-126	4,20
50x70 mm	021203-57	3,10	150x50 mm	021203-155	4,50
60x30 mm	021203-63	3,15	150x60 mm	021203-156	4,50
60x40 mm	021203-64	3,20	150x70 mm	021203-157	4,60
60x70 mm	021203-67	3,25	200x50 mm	021203-205	5,20
60x80 mm	021203-68	3,30	200x60 mm	021203-206	5,30
70x80 mm	021203-78	3,35	200x70 mm	021203-207	5,40
80x40 mm	021203-84	3,55	250x50 mm	021203-255	6,00
80x50 mm	021203-85	3,60	250x60 mm	021203-256	6,10
80x90 mm	021203-89	3,65	250x70 mm	021203-257	6,25
100x40 mm	021203-104	3,75	300x50 mm	021203-305	6,75
100x50 mm	021203-105	3,80	300x60 mm	021203-306	6,90
100x60 mm	021203-106	3,90	300x70 mm	021203-307	7,00

Kieszeń typu "U" z PET - magnetyczna

Wykonana z tworzywa sztucznego typu PET bezbarwnego (gr=0,5mm) polysk-polysk, wyposażona w taśmę magnetyczną o szer 12,7mm

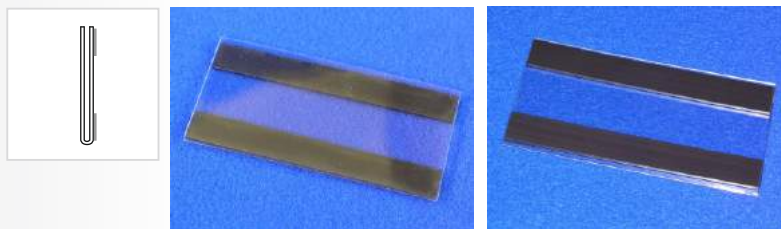

Format [szer x wys]	Nr art	Cena	Format [szer x wys]	Nr art	Cena
40x50 mm	021204-45	3,30	100x70 mm	021204-107	4,10
40x60 mm	021204-46	3,35	120x50 mm	021204-125	4,25
50x60 mm	021204-56	3,45	120x60 mm	021204-126	4,35
50x70 mm	021204-57	3,45	150x50 mm	021204-155	4,65
60x30 mm	021204-63	3,45	150x60 mm	021204-156	4,70
60x40 mm	021204-64	3,70	150x70 mm	021204-157	4,75
60x70 mm	021204-67	3,85	200x50 mm	021204-205	5,20
60x80 mm	021204-68	3,90	200x60 mm	021204-206	5,30
70x80 mm	021204-78	4,05	200x70 mm	021204-207	5,40
80x40 mm	021204-84	4,00	250x50 mm	021204-255	5,85
80x50 mm	021204-85	4,05	250x60 mm	021204-256	5,95
80x90 mm	021204-89	4,00	250x70 mm	021204-257	7,05
100x40 mm	021204-104	4,10	300x50 mm	021204-305	6,55
100x50 mm	021204-105	4,10	300x60 mm	021204-306	6,65
100x60 mm	021204-106	4,10	300x70 mm	021204-307	7,05

• **Kieszenie na etykiety - magnetyczne**

Kieszeń typu "U" z Plexi - magnetyczna

Wykonana z tworzywa sztucznego typu Plexi bezbarwnego (gr=1,8mm) połysk-połysk, wyposażona w taśmę magnetyczną o szer 20mm

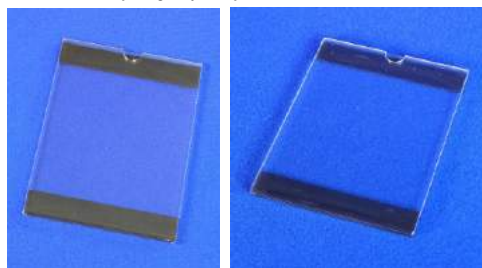

Format [szer x wys]	Nr art	Cena	Format [szer x wys]	Nr art	Cena
40x50 mm	021205-45	3,30	100x70 mm	021205-107	5,00
40x60 mm	021205-46	3,40	120x50 mm	021205-125	5,10
50x60 mm	021205-56	3,60	120x60 mm	021205-126	5,30
50x70 mm	021205-57	3,70	150x50 mm	021205-155	6,00
60x30 mm	021205-63	3,50	150x60 mm	021205-156	6,20
60x40 mm	021205-64	3,60	150x70 mm	021205-157	6,50
60x70 mm	021205-67	3,80	200x50 mm	021205-205	7,30
60x80 mm	021205-68	4,20	200x60 mm	021205-206	7,60
70x80 mm	021205-78	4,30	200x70 mm	021205-207	8,20
80x40 mm	021205-84	4,00	250x50 mm	021205-255	8,40
80x50 mm	021205-85	4,20	250x60 mm	021205-256	8,80
80x90 mm	021205-89	4,70	250x70 mm	021205-257	9,20
100x40 mm	021205-104	4,50	300x50 mm	021205-305	9,80
100x50 mm	021205-105	4,60	300x60 mm	021205-306	10,20
100x60 mm	021205-106	4,80	300x70 mm	021205-307	10,70

• **Kieszenie na etykiety - do zawieszenia**



Kieszeń regalowa na etykiety z otworem typu DBH 39

Wykonana z tworzywa sztucznego typu PCV bezbarwnego wygięta w kształcie litery "U". Wyposażona w eurodziurkę Wymiary: szer=70mm, wys=39mm

Nr art	Cena
023001	1,15



Kieszeń foliowa na etykiety z otworem

Wykonana z tworzywa sztucznego typu PCV bezbarwnego. Wyposażona w otwór do zawieszenia. Wymiana etykiety poprzez wsuw w szczelinę do góry. Bardzo dobra do ekspozycji cen na meblach.

Format	Nr art	Cena
A7	023020-A7	1,90
A6	023320-A6	2,05
A5	023320-A5	2,25
A4	023320-A4	2,60

• **Tabliczki na wsuw z klipsem**

Tabliczka z tworzywa

Wykonana z tworzywa sztucznego, posiada szczelinę na dłuższym boku do zamieszczania etykiety, wyposażona w kieszeń z płyty antyrefleksyjnej o gr=0,5mm oraz uchwyt klipsowy. Dostępne kolory: biały, żółty, czerwony, zielony, niebieski, czarny, pomarańczowy, szary. Ekspozycja: 1-stronna



Format	Nr art	Cena
A8	021302-A8	4,30
A7	021302-A7	5,50
A6	021302-A6	6,00



Format	Nr art	Cena
A8	021304-A8	4,50
A7	021304-A7	5,70
A6	021304-A6	6,20



Format	Nr art	Cena
A8	021303-A8	4,30
A7	021303-A7	5,50
A6	021303-A6	6,00



Format	Nr art	Cena
A8	021305-A8	4,90
A7	021305-A7	6,00
A6	021305-A6	6,60

• **Tabliczki z klipsem, klamrowe**

Tabliczka z uchwytem klamrowym

Wykonana z tworzywa sztucznego, wyposażona w bezbarwną szybę osłonową oraz uchwyt klamrowy mały lub duży. Dostępne kolory: biały, czerwony i zielony. Ekspozycja: 1-stronna



Uchwyt klipsowy mały

Format	Nr art	Cena
80x54 mm	021306-85	8,80
110x56 mm	021306-115	9,80



Uchwyt klipsowy duży

Format	Nr art	Cena
80x54 mm	021307-85	10,50
110x56 mm	021307-115	11,40



Z regulacją obrotu o 180 st

Tabliczka z klipsem dużym (uchwyt skrzynkowy)

Wykonana z tworzywa sztucznego, wyposażona w bezbarwną szybę osłonową oraz uchwyt typu klips. Dostępne kolory: biały, czarny, czerwony, zielony, żółty, niebieski i pomarańczowy. Ekspozycja: 1-stronna

Wym. zewn.	Nr art	Cena
80x60 mm	021310	7,90



Z regulacją obrotu o 180 st

Tabliczka z cyferkami i klipsem dużym (uchwyt skrzynkowy)

Wykonana z tworzywa sztucznego, wyposażona w bezbarwną szybę osłonową cyferki oraz uchwyt typu klips.

Dostępne kolory: biały, czarny, czerwony, zielony, żółty, niebieski i pomarańczowy. Ekspozycja: 1-stronna

Wym. zewn.	Nr art	Cena
80x60 mm	021312	10,40

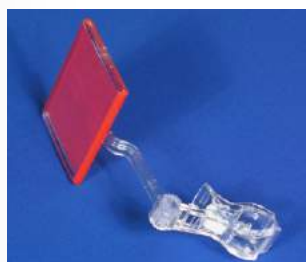

Z regulacją obrotu o 180 st

Tabliczka z tworzywa z uchwytem klamrowym

Wykonana z tworzywa sztucznego, wyposażona w bezbarwną szybę osłonową oraz uchwyt klamrowy duży. Dostępne kolory: biały, czarny, czerwony, zielony, żółty, niebieski i pomarańczowy. Ekspozycja: 1-stronna

Wym. zewn.	Nr art	Cena
80x60 mm	021314	8,20



Z regulacją obrotu o 180 st

Tabliczka z cyferkami i uchwytem klamrowym.

Wykonana z tworzywa sztucznego, wyposażona w bezbarwną szybę osłonową, cyferki oraz uchwyt klamrowy duży.

Dostępne kolory: biały, czarny, czerwony, zielony, żółty, niebieski i pomarańczowy. Ekspozycja: 1-stronna

Wym. zewn.	Nr art	Cena
80x60 mm	021315	10,80

• **Tabliczki szpilkowe**



Nr art. 021401 0,70

Tabliczka szpilkowa do pisania markerem.

Wykonana z tworzywa sztucznego powierzchnia ekspozycyjna o wymiarach 55x35mm przeznaczona do zamieszczenia informacji cenowej markerem długość całkowita=150mm

Tabliczka szpilkowa z wymiennym wkładem.

Wykonana z tworzywa sztucznego, wyposażona w podwójną plastikową szpilkę bezbarwną kieszeń osłonową z PCV antyrefleks. Dostępne kolory: biały, żółty, czerwony, zielony, niebieski, czarny, pomarańczowy, szary.



Format	Nr art	Cena
A8	021402-A8	5,00
A7	021402-A7	6,50
A6	021402-A6	7,30



Tabliczka z szpilką z tworzywa i wymiennym wkładem.

Wykonana z tworzywa sztucznego, wyposażona w bezbarwną kieszeń osłonową z PCV antyrefleks oraz szpilkę z poliwęglanu. Dostępne kolory: biały, żółty, czerwony, zielony, niebieski, czarny, pomarańczowy, szary. Przeznaczona do wbijania np. w pokruszony lód.

Format	Nr art	Cena
A8	021403-A8	6,70
A7	021403-A7	7,80
A6	021403-A6	8,20

Tabliczka z szpilką stalową i wymiennym wkładem.

Wykonana z tworzywa sztucznego, wyposażona w bezbarwną kieszeń osłonową z PCV antyrefleks oraz szpilkę ze stali nierdzewnej. Dostępne kolory: biały, żółty, czerwony, zielony, niebieski, czarny, pomarańczowy, szary.



Format	Nr art	Cena
A8	021404-A8	6,70
A7	021404-A7	7,90
A6	021404-A6	9,00



Tabliczka z cyferkami i szpilką plastikową.

Wykonana z tworzywa sztucznego. Wyposażona w przezroczystą osłonkę z twardego tworzywa sztucznego w formie kasetki, cyferki oraz szpilkę z tworzywa sztucznego. Dostępne kolory: biały, czarny żółty, czerwony, zielony i niebieski.

Wym. zewn.	Nr art	Cena
80x60 mm	021411	8,40

Tabliczka z szpilką stalową.

Wykonana z tworzywa sztucznego. Wyposażona w przezroczystą osłonkę z twardego tworzywa w formie kasetki oraz szpilkę ze stali nierdzewnej.

Dostępne kolory: biały, czarny żółty, czerwony, zielony i niebieski.



Wym. zewn.	Nr art	Cena
80x60 mm	021412	4,30

Tabliczka z cyferkami i szpilką stalową.

Wykonana z tworzywa sztucznego. Wyposażona w przezroczystą osłonkę z twardego tworzywa sztucznego w formie kasetki oraz szpilkę ze stali nierdzewnej.

Dostępne kolory: biały, czarny żółty, czerwony, zielony i niebieski.



Wym. zewn.	Nr art	Cena
80x60 mm	021413	8,40

• **Ramki plastikowe na etykiety**

Ramka z tworzywa sztucznego - dzielona.

Wykonana z niełamiwego tworzywa sztucznego z 2 przegrodami, wsów plakatu: w części większej - na dłuższej krawędzi, w części mniejszej - na krótszej krawędzi. Ramka wyposażona w uchwyty lub haczyki do zawieszenia. *Dostępne kolory ramki:* czerwony, niebieski. Ekspozycja: 2-stronna



Ramka z uchwytami oczkowymi.

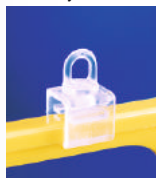

Format	Nr art	Cena
A4	021501-A4	9,70
A3	021501-A3	13,60



Ramka z uchwytami z haczykiem.

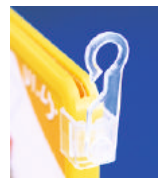

Format	Nr art	Cena
A4	021502-A4	9,80
A3	021502-A3	13,70



Ramka z uchwytami z haczykiem dużym.

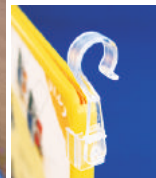

Format	Nr art	Cena
A4	021503-A4	18,00
A3	021503-A3	21,60



Ramka z uchwytami magnetycznymi do mocowania równoległego



Format	Nr art	Cena
A4	021504-A4	18,60
A3	021504-A3	22,30



Ramka z uchwytami magnetycznymi do mocowania prostokątnego



Format	Nr art	Cena
A4	021505-A4	18,60
A3	021505-A3	22,30



Ramka wyposażona w taśmę samoprzylepną bezbarwną o szer 5mm



Format	Nr art	Cena
A4	021506-A4	10,80
A3	021506-A3	14,70



Ramka z uchwytami samoprzylepnymi do mocowania równoległego



Format	Nr art	Cena
A4	021507-A4	11,20
A3	021507-A3	15,00



Ramka z uchwytami samoprzylepnymi do mocowania prostokątnego

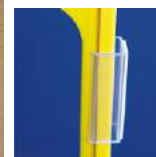

Format	Nr art	Cena
A4	021508-A4	9,40
A3	021508-A3	13,30



Ramka z uchwytami do mocowania równoległego za pomocą wkręta



Format	Nr art	Cena
A4	021511-A4	9,00
A3	021511-A3	12,90



Ramka z uchwytami samoprzylepnymi do mocowania prostokątnego

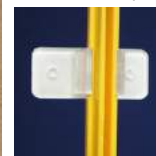

Format	Nr art	Cena
A4	021509-A4	14,00
A3	021509-A3	18,00



Ramka z uchwytami do mocowania równoległego za pomocą wkręta



Format	Nr art	Cena
A4	021510-A4	13,60
A3	021510-A3	17,60



Ramka regalowa

Ramka mocowana za pośrednictwem elastycznych przegubów na wysięgniku o $d\varnothing=250\text{mm}$ z uchwytem magnetycznym, kolory ramek: biały, czarny, popielaty, czerwony, zielony, niebieski, żółty, srebrny, bezbarwna.

Format	Nr art	Cena
A6	021512-A6	24,00
A5	021512-A5	25,40
A4	021512-A4	26,00
A3	021512-A3	30,00



Ramka regalowa

Ramka ruchoma z uchwytem magnetycznym, kolor: biało-czerwony

Format	Nr art	Cena
A6	021513-A6	14,70
A5	021513-A5	19,60

• **Tabliczki listwowe**

Tabliczki aluminiowe listwowe

Wykonane z aluminium anodowanego w kolor srebrny-mat, konstrukcja tabliczek umożliwia łatwą wymianę informacji po uprzednim otwarciu ram zatraskowych. Profile na końcach zaślepione. Szerokość profilu: 25mm. Tabliczka posiada zabezpieczenie wsadu w postaci płyty bezbarwnej z tworzywa sztucznego. Wykonywane w wersji z otworami montażowymi lub wyposażone w taśmę samoprzylepną. Na życzenie możliwość wykonania na żądany wymiar.



Tabliczki wyposażone w otwory montażowe

szer x wys	Nr art	Cena	szer x wys	Nr art	Cena
100x150	021601-10	20,00	150x100	021601-15	22,00
120x150	021601-12	21,00	180x120	021601-18	24,00
140x200	021601-14	23,00	200x140	021601-20	25,00
160x200	021601-16	24,00	220x160	021601-22	26,00

Format	Nr art	Cena
A6	041101-A6	20,00
A5	041101-A5	23,00
A4	041101-A4	27,00

Tabliczki wyposażone w taśmę samoprzylepną

szer x wys	Nr art	Cena	szer x wys	Nr art	Cena	Format	Nr art	Cena
100x150	021601-10S	21,00	150x100	021601-15S	23,00	A6	041101-A6	22,00
120x150	021601-12S	22,00	180x120	021601-18S	25,00	A5	041101-A5	25,00
140x200	021601-14S	24,00	200x140	021601-20S	26,00	A4	041101-A4	29,00
160x200	021601-16S	25,00	220x160	021601-22S	27,00			

• **Tabliczki samoprzylepne**



Tabliczka z tworzywa na etykiety - samoprzylepna.

Ramka z tworzywa sztucznego wysoko-udarowego, wyposażona w folię ochronną. Dostępne kolory: popielaty.

Format	Nr art	Cena
81x33	021720-33	10,90
81x43	021720-43	11,50

Tabliczki aluminiowe, wsuw z boku, samoprzylepne

Wykonane są z aluminium anodowanego w kolorze srebrny-mat, konstrukcja tabliczek umożliwia łatwą wymianę etykiet poprzez wsuw w prowadnice paneli. Wyposażone w zabezpieczenie z PCV antyrefleks gr=0,5mm oraz taśmę samoprzylepną. Istnieje możliwość wykonania na dowolny wymiar.

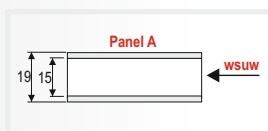

19	100	021701-10	120	021701-12	140	021701-14
19	160	021701-16	180	021701-18	200	021701-20
19	220	021701-22	240	021701-24		

Szer x wys	Nr art	Cena	Szer x wys	Nr art	Cena
100x19	021701-10	3,90	180x19	021701-18	4,50
120x19	021701-12	4,00	200x19	021701-20	4,60
140x19	021701-14	4,20	220x19	021701-22	4,80
160x19	021701-16	4,30	240x19	021701-24	4,90

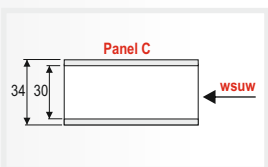

34	100	021702-10	120	021702-12	140	021702-14	160	021702-16
34	180	021702-18	200	021702-20	220	021702-22	240	021702-24

Szer x wys	Nr art	Cena	Szer x wys	Nr art	Cena
100x34	021702-10	4,00	180x34	021702-18	4,80
120x34	021702-12	4,20	200x34	021702-20	4,90
140x34	021702-14	4,40	220x34	021702-22	5,20
160x34	021702-16	4,50	240x34	021702-24	5,30

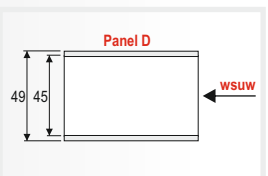

49	100	021703-10	120	021703-12	140	021703-14	160	021703-16
49	180	021703-18	200	021703-20	220	021703-22	240	021703-24

Szer x wys	Nr art	Cena	Szer x wys	Nr art	Cena
100x49	021703-10	4,20	180x49	021703-18	5,00
120x49	021703-12	4,30	200x49	021703-20	5,20
140x49	021703-14	4,60	220x49	021703-22	5,50
160x49	021703-16	4,80	240x49	021703-24	5,60

• **Tabliczki samoprzylepne**

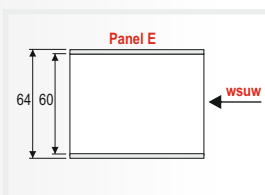

100	120	140	160
64 021704-10	021704-12	021704-14	021704-16
180	200	220	240
64 021704-18	021704-20	021704-22	021704-24

Szer x wys	Nr art	Cena	Szer x wys	Nr art	Cena
100x64	021704-10	4,30	180x64	021704-18	5,30
120x64	021704-12	4,50	200x64	021704-20	5,50
140x64	021704-14	4,80	220x64	021704-22	5,80
160x64	021704-16	5,00	240x64	021704-24	6,00

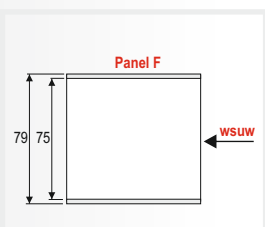

100	120	140	160
79 021705-10	021705-12	021705-14	021705-16
180	200	220	240
79 021705-18	021705-20	021705-22	021705-24

Szer x wys	Nr art	Cena	Szer x wys	Nr art	Cena
100x79	021705-10	4,50	180x79	021705-18	5,60
120x79	021705-12	4,70	200x79	021705-20	5,90
140x79	021705-14	5,00	220x79	021705-22	6,30
160x79	021705-16	5,30	240x79	021705-24	6,50

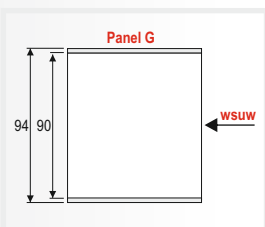

100	120	140	160
94 021706-10	021706-12	021706-14	021706-16
180	200	220	240
94 021706-18	021706-20	021706-22	021706-24

Szer x wys	Nr art	Cena	Szer x wys	Nr art	Cena
100x94	021706-10	4,60	180x94	021706-18	6,00
120x94	021706-12	4,90	200x94	021706-20	6,30
140x94	021706-14	5,30	220x94	021706-22	6,70
160x94	021706-16	5,60	240x94	021706-24	6,90

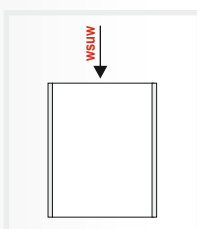

Kieszonka na wsuw od góry, samoprzylepne

Tabliczka wykonana z aluminium anodowanego w kolorze srebrny-mat, konstrukcja tabliczek umożliwia łatwą wymianę etykiet poprzez wsuw od góry w prowadnice paneli. Tabliczka posiada zabezpieczenie wsadu z PCV antyrefleks gr=0,5mm. Wyposażona jest w taśmę samoprzylepną.

Istnieje możliwość wykonania na dowolny wymiar.

Format [szer x wys]	Nr art	Cena	Format [szer x wys]	Nr art	Cena
40x50 mm	021710-45	14,80	100x70 mm	021710-107	16,00
40x60 mm	021710-46	14,90	120x50 mm	021710-125	16,10
50x60 mm	021710-56	15,10	120x60 mm	021710-126	16,20
50x70 mm	021710-57	15,20	150x50 mm	021710-155	16,70
60x40 mm	021710-64	14,90	150x60 mm	021710-156	16,80
60x50 mm	021710-65	15,10	150x70 mm	021710-157	17,00
60x70 mm	021710-67	15,50	200x50 mm	021710-205	17,40
60x80 mm	021710-68	15,60	200x60 mm	021710-206	17,60
70x80 mm	021710-78	15,80	200x70 mm	021710-207	17,80
80x40 mm	021710-84	15,30	250x50 mm	021710-255	18,40
80x50 mm	021710-85	15,50	250x60 mm	021710-256	18,60
80x80 mm	021710-88	16,00	250x70 mm	021710-257	18,70
100x40 mm	021710-104	15,60	300x50 mm	021710-305	19,20
100x50 mm	021710-105	15,60	300x60 mm	021710-306	19,30
100x60 mm	021710-106	15,90	320x70 mm	021710-327	19,90

• **Tabliczki cenowe do podwieszenia**



Tabliczka warzywna z cyferkami.

Wykonana z tworzywa sztucznego. Wyposażona w komplet wymiennych cyferek i opisów typu produktów. Od góry prowadnice na umieszczenie dodatkowej informacji o produkcie. Wsuw etykiety z boku tabliczki.

Dostępne kolory: ciemno-zielony. Litery białe na czarnym tle. Ekspozycja: 1-stronna.

Wym. zewn.	Nr art	Cena
225x252mm	023001	19,70

• Podstawki cenowe z tworzywa

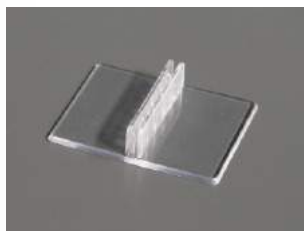

Podstawka cenowa
Uchwyt z tworzywa sztucznego w kolorze bezbarwnym, wymiar podstawy: 40x50mm
Nr art. 021801 1,70



Podstawka cenowa
Uchwyt z tworzywa sztucznego w kolorze bezbarwnym, wymiar podstawy: 38x60mm
Nr art. 021802 2,20

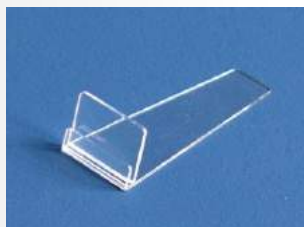

Podstawka cenowa
Uchwyt z tworzywa sztucznego w kolorze bezbarwnym.



widok z boku

Szer	Nr art	Cena
15x28	021803-28	1,50
20x35	021803-35	1,80
35x70	021803-70	1,80
35x90	021803-90	1,80

Podstawka cenowa, 1-stronna

Wykonana z tworzywa sztucznego w zależności od wersji z PLEXI gr=2mm lub niełamiwego PET gr=1mm w kolorze bezbarwnym.

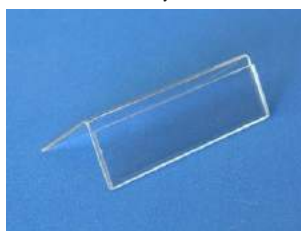

z PET		
Szer x wys	Nr art	Cena
40x40	021804-4	3,00
50x40	021804-5	3,05
60x40	021804-6	3,10
70x40	021804-7	3,15
80x40	021804-8	3,20
90x40	021804-9	3,25

z PLEXI		
Szer x wys	Nr art	Cena
40x40	021805-4	4,40
50x40	021805-5	4,45
60x40	021805-6	4,50
70x40	021805-7	4,55
80x40	021805-8	4,60
90x40	021805-9	4,65

z PCV (gr=0,7mm)

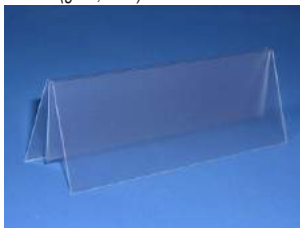

z PET (gr=1mm)

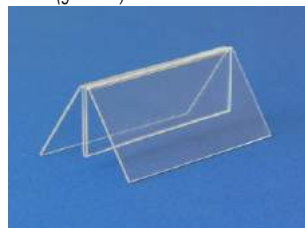

Podstawka z tworzywa pod etykiety

Wykonana z tworzywa sztucznego w zależności od wersji z PCV, PLEXI lub niełamiwego PET w kolorze bezbarwnym.



widok z boku

z PCV		
Szer x wys	Nr art	Cena
40x40	021806-4	3,30
50x40	021806-5	3,35
60x40	021806-6	3,40
70x40	021806-7	3,45
80x40	021806-8	3,50
90x40	021806-9	3,55

z PLEXI (gr=2mm)

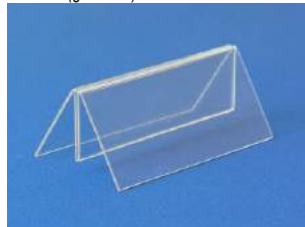

z PET			z PLEXI		
Szer x wys	Nr art	Cena	Szer x wys	Nr art	Cena
40x40	021807-4	3,80	40x40	021808-4	5,40
50x40	021807-5	3,85	50x40	021808-5	5,45
60x40	021807-6	3,90	60x40	021808-6	5,50
70x40	021807-7	3,95	70x40	021808-7	5,55
80x40	021807-8	4,00	80x40	021808-8	5,60
90x40	021807-9	4,05	90x40	021808-9	5,65

Podstawka cenowa, 2-stronna

Uchwyt z tworzywa sztucznego w kolorze bezbarwnym.



z PET		
Szer x wys	Nr art	Cena
40x30	021809-4	4,30
50x30	021809-5	4,35
60x30	021809-6	4,40
70x30	021809-7	4,45
80x30	021809-8	4,50
90x30	021809-9	4,55

z PLEXI		
Szer x wys	Nr art	Cena
40x30	021810-4	6,20
50x30	021810-5	6,25
60x30	021810-6	6,30
70x30	021810-7	6,35
80x30	021810-8	6,40
90x30	021810-9	6,45

Podstawki cenowe - system przegubowy

Wykonane z poliwęglanu bezbarwnego. Wyposażone są (w zależności od wersji) w uchwyty klamrowe lub szczelinowe. Sposób mocowania elementów uchwyty umożliwia ustawienie etykiety pod dowolnym kątem.

Stojaczki na podstawie prostokątnej o wym.= 40x75 mm



Nr art. 021811 4,00



Nr art. 021812 5,00



Nr art. 021813 5,00

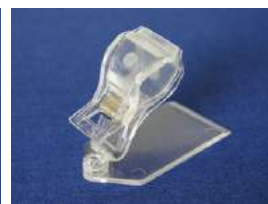

Nr art. 021814 8,80



Nr art. 021815 9,00

Stojaczki na podstawie okrągłej o śr=50mm

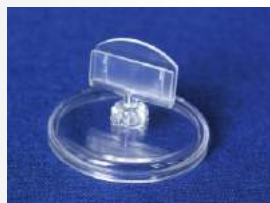

Nr art. 021816 4,00



Nr art. 021817 5,00

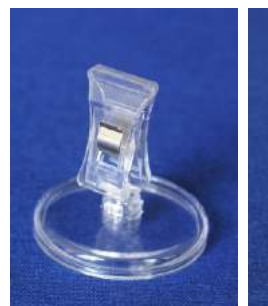

Nr art. 021818 5,00



Nr art. 021819 8,80



Nr art. 021820 9,00

Stojaczki na podstawie okrągłej o śr=85mm



Nr art. 021821 6,40



Nr art. 021822 7,40

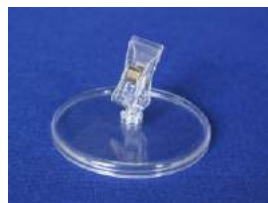

Nr art. 021823 7,50



Nr art. 021824 11,20



Nr art. 021825 11,40

Stojaczki z nogą o dł=50mm, na podstawie prostokątnej o wym=40x75 mm



Nr art. 021826 5,20



Nr art. 021827 6,30



Nr art. 021828 6,30



Nr art. 021829 10,00



Nr art. 021830 10,30

Stojaczki z nogą o dł=50mm, na podstawie okrągłej o śr=50mm



Nr art. 021831 5,20



Nr art. 021832 6,20



Nr art. 021833 6,20



Nr art. 021834 10,00



Nr art. 021835 10,20

Podstawki cenowe - system przegubowy

Wykonane z poliwęglanu bezbarwnego. Wyposażone są (w zależności od wersji) w uchwyty klamrowe lub szczelinowe. Sposób mocowania elementów uchwyty umożliwia ustawienie etykiety pod dowolnym kątem.

Stojaczki z nogą o $d_l=50\text{mm}$, na podstawie okrągłej o $\text{śr}=85\text{mm}$

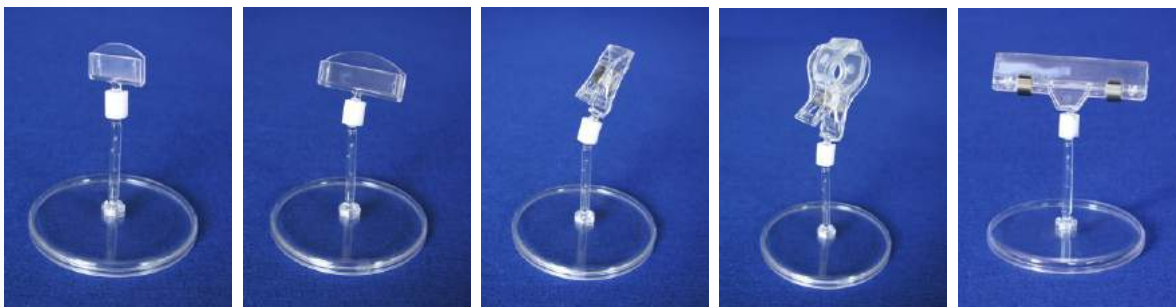

Nr art. 021836 7,60

Nr art. 021837 8,60

Nr art. 021838 8,70

Nr art. 021839 12,40

Nr art. 021840 12,60

Stojaczki z nogą o $d_l=100\text{mm}$, na podstawie prostokątnej o wym. $=40 \times 75\text{mm}$

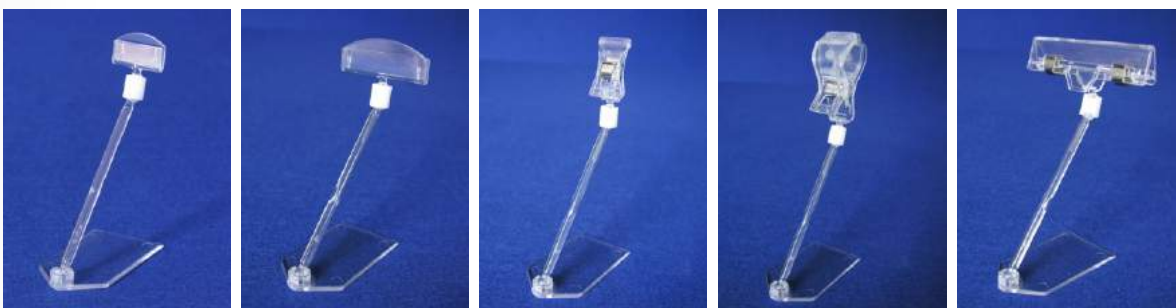

Nr art. 021841 5,80

Nr art. 021842 6,80

Nr art. 021843 6,80

Nr art. 021844 10,50

Nr art. 021845 10,80

Stojaczki z nogą o $d_l=100\text{mm}$, na podstawie okrągłej o $\text{śr}=85\text{mm}$



Nr art. 021846 8,20

Nr art. 021847 9,20

Nr art. 021848 9,20

Nr art. 021849 6,60

Nr art. 021850 13,20

Stojaczki z nogą o $d_l=200\text{mm}$, na podstawie okrągłej o $\text{śr}=80\text{mm}$

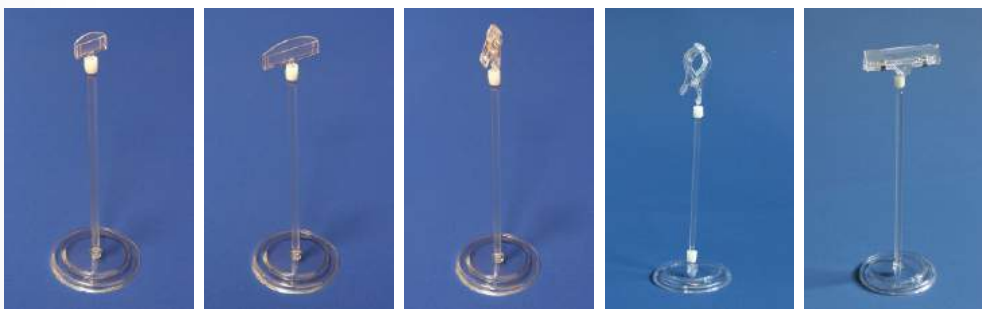

Nr art. 021851 9,20

Nr art. 021852 9,30

Nr art. 021853 12,50

Nr art. 021854 13,70

Nr art. 021855 17,60 1

● Podstawki cenowe metalowe

Podstawka z nogą sztywną

Do mocowania etykiety służy klamra z poliwęglanu bezbarwnego, noga z aluminium anodowanego na kolor srebrny-mat.



z prostokątną podstawą stalową lakierowaną na kolor czarny o wym. 160x175 mm,

z PCV antyrefleks		
Format [szer x wys]	Nr art	Cena
150	021903-15	18,90
200	021903-20	19,10
300	021903-30	19,50
400	021903-40	19,90
500	021903-50	20,30
600	021903-60	20,70



z okrągłą podstawą stalową lakierowaną na kolor srebrny o śr 250 mm.

z PCV antyrefleks		
Format [szer x wys]	Nr art	Cena
150	021904-15	22,00
200	021904-20	22,20
300	021904-30	22,60
400	021904-40	23,00
500	021904-50	23,40
600	021904-60	23,80

Podstawka teleskopowa.

Do mocowania etykiety służy klamra z poliwęglanu bezbarwnego, noga teleskopowa 320-620 mm ze stali chromowanej.



z prostokątną podstawą stalową lakierowaną na kolor czarny o wym. 160x175 mm.

Nr art. 021905
25,00



z okrągłą podstawą stalową lakierowaną na kolor srebrny o śr 250 mm.

Nr art. 021906
47,00



Podstawka teleskopowa z uchwytem szczelinowym.

Do mocowania etykiety służy uchwyt szczelinowy z bezbarwnego tworzywa sztucznego, noga teleskopowa 320-620 mm ze stali chromowanej z hamulcem dźwigniowym, podstawa o średnicy 250mm

Nr art. 021908 44,00

• Stojaki cenowe bezramkowe

z PCV (gr=0,5mm)



z PET (gr=1mm)



z PLEXI (gr=2mm)



Stojak typu "L" - pochyły, 1-stronny, w pionie

Wykonany z tworzywa sztucznego w zależności od wersji z PCV, PLEXI lub niełamiwego PET w kolorze bezbarwnym.

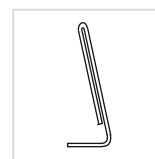

widok z boku

z PCV antyrefleks

Format [szer x wys]	Nr art	Cena
40x60	022001-46	2,88
40x80	022001-48	2,90
50x80	022001-58	2,96
50x100	022001-510	3,05
60x100	022001-610	3,10
80x120	022001-812	3,30

z PET

Format [szer x wys]	Nr art	Cena
40x60	022002-46	3,80
40x80	022002-48	3,90
50x80	022002-58	3,95
50x100	022002-510	4,00
60x100	022002-610	4,10
80x120	022002-812	4,30

z PLEXI

Format [szer x wys]	Nr art	Cena
40x60	022003-46	4,40
40x80	022003-48	4,45
50x80	022003-58	4,50
50x100	022003-510	4,55
60x100	022003-610	4,60
80x120	022003-812	4,65

z PCV (gr=0,5mm)

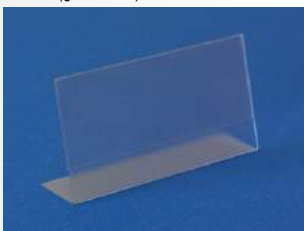

z PET (gr=1mm)



z PLEXI (gr=2mm)



Stojak typu "L" - pochyły, 1-stronny, w poziomie

Wykonany z tworzywa sztucznego w zależności od wersji z PCV, PLEXI lub niełamiwego PET w kolorze bezbarwnym.



widok z boku

z PCV antyrefleks

Format [szer x wys]	Nr art	Cena
60x40	022004-64	2,90
80x40	022004-84	2,95
80x50	022004-85	3,00
100x50	022004-105	3,05
100x60	022004-106	3,10
120x80	022004-128	3,30

z PET

Format [szer x wys]	Nr art	Cena
60x40	022005-64	3,90
80x40	022005-84	3,95
80x50	022005-85	4,00
100x50	022005-105	4,05
100x60	022005-106	4,10
120x80	022005-128	4,30

z PLEXI

Format [szer x wys]	Nr art	Cena
60x40	022006-64	4,40
80x40	022006-84	4,45
80x50	022006-85	4,50
100x50	022006-105	4,55
100x60	022006-106	4,60
120x80	022006-128	4,65

z PCV (gr=0,5mm)

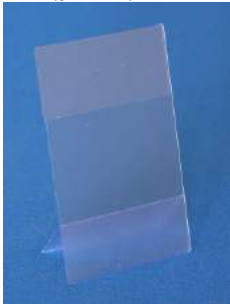

z PET (gr=1mm)



z PLEXI (gr=2mm)



Stojak - pochyły, 1-stronny, w pionie

Wykonany z tworzywa sztucznego w zależności od wersji z PCV, PLEXI lub niełamiwego PET w kolorze bezbarwnym.

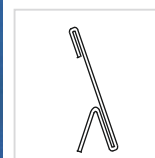

widok z boku

z PCV antyrefleks

Format [szer x wys]	Nr art	Cena
40x60	022007-64	3,30
40x80	022007-84	3,35
50x80	022007-85	3,40
50x100	022007-105	3,45
60x100	022007-106	3,55
80x120	022007-128	3,85

z PET

Format [szer x wys]	Nr art	Cena
40x60	022008-64	4,30
40x80	022008-84	4,35
50x80	022008-85	4,40
50x100	022008-105	4,45
60x100	022008-106	4,55
80x120	022008-128	4,85

z PLEXI

Format [szer x wys]	Nr art	Cena
40x60	022009-64	5,40
40x80	022009-84	5,45
50x80	022009-85	5,50
50x100	022009-105	5,55
60x100	022009-106	5,60
80x120	022009-128	5,65

z PCV (gr=0,5mm)

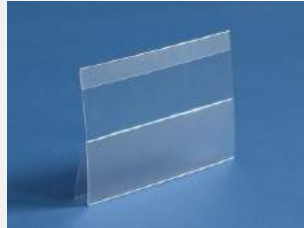

z PET (gr=1mm)



z PLEXI (gr=2mm)

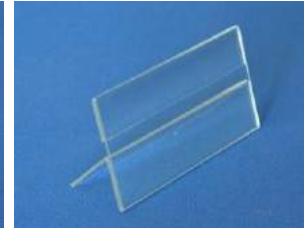

Stojak - pochyły, 1-stronny, w poziomie

Wykonany z tworzywa sztucznego w zależności od wersji z PCV, PLEXI lub niełamiwego PET w kolorze bezbarwnym.

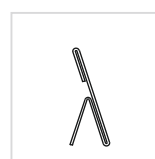

widok z boku

z PCV antyrefleks

Format [szer x wys]	Nr art	Cena
60x40	022010-64	3,30
80x40	022010-84	3,40
80x50	022010-85	3,50
100x50	022010-105	3,55
100x60	022010-106	3,60
120x80	022010-128	4,00

z PET

Format [szer x wys]	Nr art	Cena
60x40	022011-64	4,30
80x40	022011-84	4,40
80x50	022011-85	4,50
100x50	022011-105	4,55
100x60	022011-106	4,60
120x80	022011-128	5,00

z PLEXI

Format [szer x wys]	Nr art	Cena
60x40	022012-64	5,40
80x40	022012-84	5,45
80x50	022012-85	5,50
100x50	022012-105	5,55
100x60	022012-106	5,60
120x80	022012-128	5,65

• Stojaki cenowe bezramkowe

z PCV (gr=0,5mm)



z PET (gr=1mm)



z PLEXI (gr=2mm)



Stojak typu "A" - 1-stronny, pionowy

Wykonany z tworzywa sztucznego w zależności od wersji z PCV, PLEXI lub niełamiwego PET w kolorze bezbarwnym.



widok z boku

z PCV antyrefleks		
Format [szer x wys]	Nr art	Cena
40x60	022013-46	2,88
40x80	022013-48	2,90
50x80	022013-58	2,96
50x100	022013-510	3,05
60x100	022013-610	3,10
80x120	022013-812	3,30

z PET		
Format [szer x wys]	Nr art	Cena
40x60	022014-46	3,80
40x80	022014-48	3,90
50x80	022014-58	4,00
50x100	022014-510	4,05
60x100	022014-610	4,10
80x120	022014-812	4,30

z PLEXI		
Format [szer x wys]	Nr art	Cena
40x60	022015-46	4,40
40x80	022015-48	4,45
50x80	022015-58	4,50
50x100	022015-510	4,55
60x100	022015-610	4,60
80x120	022015-812	4,65

z PCV (gr=0,5mm)

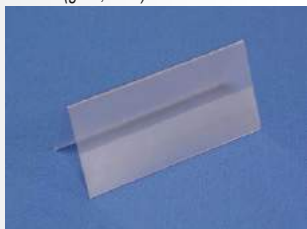

z PET (gr=1mm)

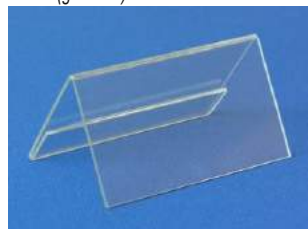

z PLEXI (gr=2mm)

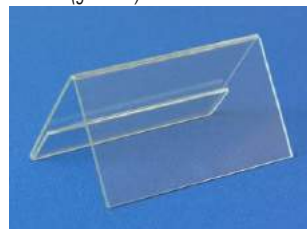

Stojak typu "A" - 1-stronny, poziomy

Wykonany z tworzywa sztucznego w zależności od wersji z PCV, PLEXI lub niełamiwego PET w kolorze bezbarwnym.

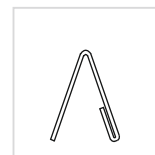

widok z boku

z PCV antyrefleks		
Format [szer x wys]	Nr art	Cena
60x40	022016-64	2,90
80x40	022016-84	2,95
80x50	022016-85	3,00
100x50	022016-105	3,05
100x60	022016-106	3,10
120x80	022016-128	3,30

z PET		
Format [szer x wys]	Nr art	Cena
60x40	022017-64	3,90
80x40	022017-84	3,95
80x50	022017-85	4,00
100x50	022017-105	4,05
100x60	022017-106	4,10
120x80	022017-128	4,30

z PLEXI		
Format [szer x wys]	Nr art	Cena
60x40	022018-64	4,40
80x40	022018-84	4,45
80x50	022018-85	4,50
100x50	022018-105	4,55
100x60	022018-106	4,60
120x80	022018-128	4,65

z PCV (gr=0,5mm)

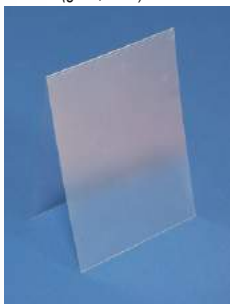

z PET (gr=1mm)

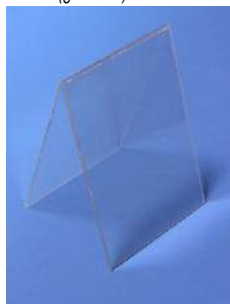

z PLEXI (gr=2mm)

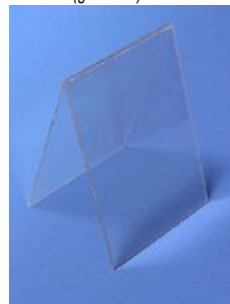

Stojak typu "A" - 1-stronny, pionowy

Wykonany z tworzywa sztucznego w zależności od wersji z PCV, PLEXI lub niełamiwego PET w kolorze bezbarwnym.

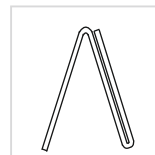

widok z boku

z PCV antyrefleks		
Format [szer x wys]	Nr art	Cena
40x60	022019-46	2,88
40x80	022019-48	2,90
50x80	022019-58	2,95
50x100	022019-510	3,05
60x100	022019-610	3,10
80x120	022019-812	3,30

z PET		
Format [szer x wys]	Nr art	Cena
40x60	022020-46	3,80
40x80	022020-48	3,90
50x80	022020-58	3,95
50x100	022020-510	4,00
60x100	022020-610	4,10
80x120	022020-812	4,30

z PLEXI		
Format [szer x wys]	Nr art	Cena
40x60	022021-46	4,50
40x80	022021-48	4,55
50x80	022021-58	4,60
50x100	022021-510	4,65
60x100	022021-610	4,70
80x120	022021-812	4,75

z PCV (gr=0,5mm)

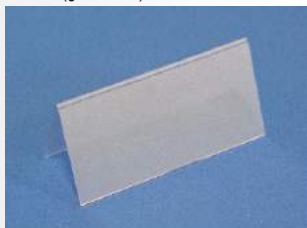

z PET (gr=1mm)



z PLEXI (gr=2mm)



Stojak typu "A" - 1-stronny, poziomy

Wykonany z tworzywa sztucznego w zależności od wersji z PCV, PLEXI lub niełamiwego PET w kolorze bezbarwnym.

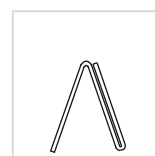

widok z boku

z PCV antyrefleks		
Format [szer x wys]	Nr art	Cena
60x40	022022-64	2,90
80x40	022022-84	2,95
80x50	022022-85	3,00
100x50	022022-105	3,05
100x60	022022-106	3,10
120x80	022022-128	3,30

z PET		
Format [szer x wys]	Nr art	Cena
60x40	022023-64	3,90
80x40	022023-84	3,95
80x50	022023-85	4,00
100x50	022023-105	4,05
100x60	022023-106	4,10
120x80	022023-128	4,30

z PLEXI		
Format [szer x wys]	Nr art	Cena
60x40	022024-64	4,50
80x40	022024-84	4,55
80x50	022024-85	4,60
100x50	022024-105	4,65
100x60	022024-106	4,70
120x80	022024-128	4,75

• Stojaki cenowe bezramkowe

z PCV (gr=0,5mm)



z PET (gr=1mm)



z PLEXI (gr=2mm)



Stojak typu "T" (menu), 2-stronny, w pionie.

Wykonany z tworzywa sztucznego w zależności od wersji z PCV, PLEXI lub niełamiwego PET w kolorze bezbarwnym.

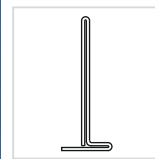

widok z boku

z PCV antyrefleks

Format [szer x wys]	Nr art	Cena
40x60	022025-46	3,30
40x80	022025-48	3,35
50x80	022025-58	3,40
50x100	022025-510	3,45
60x100	022025-610	3,55
80x120	022025-812	3,85

z PET

Format [szer x wys]	Nr art	Cena
40x60	022026-46	4,30
40x80	022026-48	4,35
50x80	022026-58	4,40
50x100	022026-510	4,55
60x100	022026-610	4,55
80x120	022026-812	4,85

z PLEXI

Format [szer x wys]	Nr art	Cena
40x60	022027-46	5,40
40x80	022027-48	5,45
50x80	022027-58	5,50
50x100	022027-510	5,55
60x100	022027-610	5,60
80x120	022027-812	5,65

z PCV (gr=0,5mm)

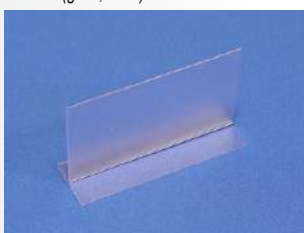

z PET (gr=1mm)



z PLEXI (gr=2mm)



Stojak typu "T" (menu), 2-stronny, w poziomie.

Wykonany z tworzywa sztucznego w zależności od wersji z PCV, PLEXI lub niełamiwego PET w kolorze bezbarwnym.

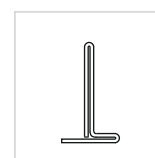

widok z boku

z PCV antyrefleks

Format [szer x wys]	Nr art	Cena
60x40	022028-64	3,30
80x40	022028-84	3,40
80x50	022028-85	3,50
100x50	022028-105	3,55
100x60	022028-106	3,60
120x80	022028-128	4,00

z PET

Format [szer x wys]	Nr art	Cena
60x40	022029-64	4,30
80x40	022029-84	4,40
80x50	022029-85	4,50
100x50	022029-105	4,55
100x60	022029-106	4,60
120x80	022029-128	5,00

z PLEXI

Format [szer x wys]	Nr art	Cena
60x40	022030-64	5,40
80x40	022030-84	5,45
80x50	022030-85	5,50
100x50	022030-105	5,55
100x60	022030-106	5,60
120x80	022030-128	5,65

z PCV (gr=0,5mm)



z PET (gr=1mm)



z PLEXI (gr=2mm)



Stojak typu "T" 2-stronny, w pionie.

Wykonany z tworzywa sztucznego w zależności od wersji z PCV, PLEXI lub niełamiwego PET w kolorze bezbarwnym.

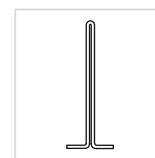

widok z boku

z PCV antyrefleks

Format [szer x wys]	Nr art	Cena
40x60	022031-46	3,30
40x80	022031-48	3,35
50x80	022031-58	3,40
50x100	022031-510	3,45
60x100	022031-610	2,55
80x120	022031-812	2,85

z PET

Format [szer x wys]	Nr art	Cena
40x60	022032-46	4,30
40x80	022032-48	4,35
50x80	022032-58	4,40
50x100	022032-510	4,55
60x100	022032-610	4,55
80x120	022032-812	4,85

z PLEXI

Format [szer x wys]	Nr art	Cena
40x60	022033-46	5,40
40x80	022033-48	5,45
50x80	022033-58	5,50
50x100	022033-510	5,55
60x100	022033-610	5,60
80x120	022033-812	5,65

z PCV (gr=0,5mm)

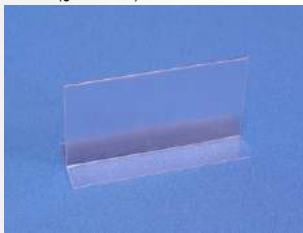

z PET (gr=1mm)



z PLEXI (gr=2mm)



Stojak typu "T" 2-stronny, w poziomie.

Wykonany z tworzywa sztucznego w zależności od wersji z PCV, PLEXI lub niełamiwego PET w kolorze bezbarwnym.

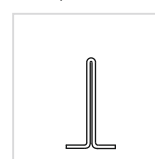

widok z boku

z PCV antyrefleks

Format [szer x wys]	Nr art	Cena
60x40	022034-64	3,30
80x40	022034-84	3,40
80x50	022034-85	3,50
100x50	022034-105	3,55
100x60	022034-106	3,60
120x80	022034-128	4,00

z PET

Format [szer x wys]	Nr art	Cena
60x40	022035-64	4,30
80x40	022035-84	4,40
80x50	022035-85	4,50
100x50	022035-105	4,55
100x60	022035-106	4,60
120x80	022035-128	5,00

z PLEXI

Format [szer x wys]	Nr art	Cena
60x40	022036-64	5,40
80x40	022036-84	5,45
80x50	022036-85	5,50
100x50	022036-105	5,55
100x60	022036-106	5,60
120x80	022036-128	5,65

• Stojaki cenowe bezramkowe

z PCV (gr=0,5mm)



z PET (gr=1mm)

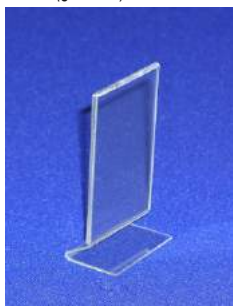

z PLEXI (gr=2mm)

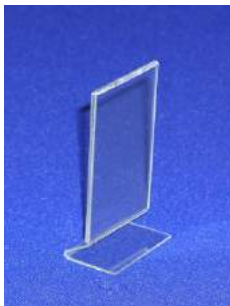

Stojak typu "S" 2-stronny, pionowy.

Wykonany z tworzywa sztucznego w zależności od wersji z PCV, PLEXI lub niełamiwego PET w kolorze bezbarwnym.

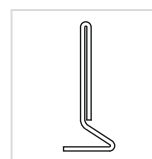

widok z boku

z PCV antyrefleks			z PET			z PLEXI		
Format [szer x wys]	Nr art	Cena	Format [szer x wys]	Nr art	Cena	Format [szer x wys]	Nr art	Cena
40x60	022037-46	3,30	40x60	022038-46	4,30	40x60	022039-46	5,40
40x80	022037-48	3,35	40x80	022038-48	4,35	40x80	022039-48	5,45
50x80	022037-58	3,40	50x80	022038-58	4,40	50x80	022039-58	5,50
50x100	022037-510	3,45	50x100	022038-510	4,55	50x100	022039-510	5,55
60x100	022037-610	3,55	60x100	022038-610	4,55	60x100	022039-610	5,60
80x120	022037-812	3,85	80x120	022038-812	4,85	80x120	022039-812	5,65

z PCV (gr=0,5mm)



z PET (gr=1mm)



z PLEXI (gr=2mm)



Stojak typu "S" 2-stronny, poziomy.

Wykonany z tworzywa sztucznego w zależności od wersji z PCV, PLEXI lub niełamiwego PET w kolorze bezbarwnym.

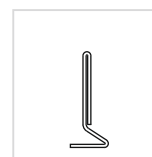

widok z boku

z PCV antyrefleks			z PET			z PLEXI		
Format [szer x wys]	Nr art	Cena	Format [szer x wys]	Nr art	Cena	Format [szer x wys]	Nr art	Cena
60x40	022040-64	3,30	60x40	022041-64	4,30	60x40	022042-64	5,40
80x40	022040-84	3,40	80x40	022041-84	4,40	80x40	022042-84	5,45
80x50	022040-85	3,50	80x50	022041-85	4,50	80x50	022042-85	5,50
100x50	022040-105	3,55	100x50	022041-105	4,55	100x50	022042-105	5,55
60x60	022040-106	3,60	60x60	022041-106	4,60	60x60	022042-106	5,60
120x80	022040-128	4,00	120x80	022041-128	5,00	120x80	022042-128	5,65

z PCV (gr=0,5mm)



z PET (gr=1mm)



z PLEXI (gr=2mm)



Stojak typu "A", 2-stronny, pionowy.

Wykonany z tworzywa sztucznego w zależności od wersji z PCV, PLEXI lub niełamiwego PET w kolorze bezbarwnym.

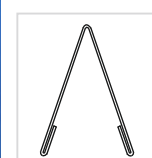

widok z boku

z PCV antyrefleks			z PET			z PLEXI		
Format [szer x wys]	Nr art	Cena	Format [szer x wys]	Nr art	Cena	Format [szer x wys]	Nr art	Cena
40x60	022043-46	3,30	40x60	022044-46	4,30	40x60	022045-46	5,40
40x80	022043-48	3,35	40x80	022044-48	4,35	40x80	022045-48	5,45
50x80	022043-58	3,40	50x80	022044-58	4,40	50x80	022045-58	5,50
50x100	022043-510	3,45	50x100	022044-510	4,55	50x100	022045-510	5,55
60x100	022043-610	3,55	60x100	022044-610	4,55	60x100	022045-610	5,60
80x120	022043-812	3,85	80x120	022044-812	4,85	80x120	022045-812	5,65

z PCV (gr=0,5mm)



z PET (gr=1mm)



z PLEXI (gr=2mm)



Stojak typu "A", 2-stronny, poziomy.

Wykonany z tworzywa sztucznego w zależności od wersji z PCV, PLEXI lub niełamiwego PET w kolorze bezbarwnym.



widok z boku

z PCV antyrefleks			z PET			z PLEXI		
Format [szer x wys]	Nr art	Cena	Format [szer x wys]	Nr art	Cena	Format [szer x wys]	Nr art	Cena
60x40	022046-64	3,30	60x40	022047-64	4,30	60x40	022048-64	5,40
80x40	022046-84	3,40	80x40	022047-84	4,40	80x40	022048-84	5,45
80x50	022046-85	3,50	80x50	022047-85	4,50	80x50	022048-85	5,50
100x50	022046-105	3,55	100x50	022047-105	4,55	100x50	022048-105	5,55
100x60	022046-106	3,60	100x60	022047-106	4,60	100x60	022048-106	5,60
120x80	022046-128	4,00	120x80	022047-128	5,00	120x80	022048-128	5,65

• **Stojaki cenowe bezramkowe**



Stojak typu "L" z klamrą stalową

Wykonany z plexi bezbarwnej (gr=2-3mm), zamieszczenie plakatu za pomocą klamry stalowej dociskającej plakat.

Ekspozycja: 1-stronna, w pionie.



widok z boku

Plakat	Nr art	Cena
1/3A4	070501-DL	12,00
A6	070501-A6	10,00
A5	070501-A5	14,50
A4	070501-A4	16,80
A3	070501-A3	31,00



Stojak typu "L" z klamrą stalową

Wykonany z plexi bezbarwnej (gr=2-3mm), zamieszczenie plakatu za pomocą klamry stalowej dociskającej plakat.

Ekspozycja: 1-stronna, w poziomie.

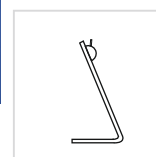

widok z boku

Plakat	Nr art	Cena
1/3A4	070502-DL	10,00
A6	070502-A6	9,20
A5	070502-A5	11,80
A4	070502-A4	18,00
A3	070502-A3	31,00



Stojak typu "L" z listwą zatraskową

Wykonany z plexi bezbarwnej (gr=2-3mm), zamieszczenie plakatu za pomocą listwy aluminiowej dociskającej plakat.

Ekspozycja: 1-stronna, w pionie.

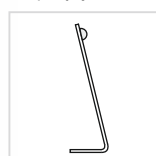

widok z boku

Plakat	Nr art	Cena
1/3A4	070503-DL	15,50
A6	070503-A6	16,30
A5	070503-A5	18,00
A4	070503-A4	24,00
A3	070503-A3	39,00



Stojak typu "L" z listwą zatraskową

Wykonany z plexi bezbarwnej (gr=2-3mm), zamieszczenie plakatu za pomocą listwy aluminiowej dociskającej plakat.

Ekspozycja: 1-stronna, w poziomie.



widok z boku

Plakat	Nr art	Cena
1/3A4	070504-DL	19,00
A6	070504-A6	17,40
A5	070504-A5	20,00
A4	070504-A4	27,00
A3	070504-A3	41,00



Stojak z plexi 2-skrzydłowy, pionowy

Wykonany z plexi bezbarwnej (gr=2mm), zamieszczenie plakatu poprzez wsuw pomiędzy 2 powierzchnie.

Ekspozycja: 3-stronna, w pionie..

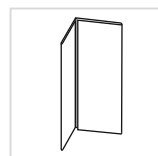

widok z boku

Plakat	Nr art	Cena
A5	070401-A5	15,00
A4	070401-A4	26,00



Stojak z plexi 3-skrzydłowy, pionowy

Wykonany z plexi bezbarwnej (gr=2mm), zamieszczenie plakatu poprzez wsuw pomiędzy 2 powierzchnie.

Ekspozycja: 3-stronna, w pionie

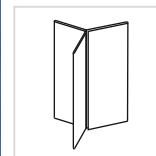

widok z boku

Plakat	Nr art	Cena
3xA6	070403-A6	15,00
3xA5	070403-A5	22,00
3xA4	070403-A4	43,00
3xDL	070403-DL	16,00



Stojak o podstawie trójkątnej

Wykonany z PCV bezbarwnej antyrefleks (na życzenie z polyskiem) (gr=0,5-0,7mm).

Ekspozycja: 3-stronna, w pionie.

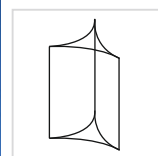

widok z boku

Plakat	Nr art	Cena
1/3A4	070402-DL	5,70
A6	070402-A6	3,50
A5	070402-A5	7,00
A4	070402-A4	10,00



Stojak o podstawie trójkątnej

Wykonany z plexi bezbarwnej gr=2mm, zamieszczenie plakatu poprzez wsuw pomiędzy 2 powierzchnie.

Ekspozycja: 3-stronna, w pionie.

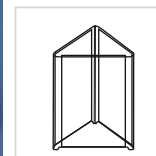

widok z boku

Plakat	Nr art	Cena
1/3A4	070404-DL	27,00
A6	070404-A6	25,00
A5	070404-A5	30,00
A4	070404-A4	48,00

• Podstawki cenowe "kombinowane"

z PCV (gr=0,5mm)

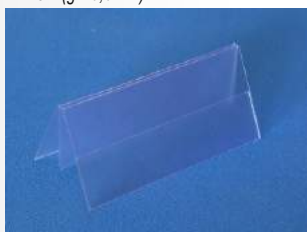

z PET (gr=1mm)



z PLEXI (gr=2mm)



Podstawka z miejscem na etykietę, 1-stronny

Wykonana z tworzywa sztucznego w zależności od wersji z PCV, PLEXI lub niełamiwego PET w kolorze bezbarwnym.



widok z boku

z PCV antyrefleks

Format [szer x wys]	Nr art	Cena
40x50	022101-45	3,70
60x50	022101-65	3,80
80x50	022101-85	3,90
100x50	022101-105	3,95
120x50	022101-125	4,00
140x50	022101-145	4,40

z PET

Format [szer x wys]	Nr art	Cena
40x50	022102-45	4,70
60x50	022102-65	4,80
80x50	022102-85	4,90
100x50	022102-105	4,95
120x50	022102-125	5,00
140x50	022102-145	5,40

z PLEXI

Format [szer x wys]	Nr art	Cena
40x50	022103-45	6,40
60x50	022103-65	6,45
80x50	022103-85	6,50
100x50	022103-105	6,55
120x50	022103-125	6,60
140x50	022103-145	6,65

z PCV (gr=0,5mm)



z PET (gr=1mm)



z PLEXI (gr=2mm)



Podstawka z miejscem na etykietę, 2-stronny

Wykonana z tworzywa sztucznego w zależności od wersji z PCV, PLEXI lub niełamiwego PET w kolorze bezbarwnym.



widok z boku

z PCV antyrefleks

Format [szer x wys]	Nr art	Cena
40x50	022104-45	3,90
60x50	022104-65	4,00
80x50	022104-85	4,10
100x50	022104-105	4,15
120x50	022104-125	4,20
140x50	022104-145	4,60

z PET

Format [szer x wys]	Nr art	Cena
40x50	022105-45	5,40
60x50	022105-65	5,45
80x50	022105-85	5,50
100x50	022105-105	5,55
120x50	022105-125	5,60
140x50	022105-145	5,65

z PLEXI

Format [szer x wys]	Nr art	Cena
40x50	022106-45	7,20
60x50	022106-65	7,25
80x50	022106-85	7,30
100x50	022106-105	7,35
120x50	022106-125	7,40
140x50	022106-145	7,45

• Stojaki ramkowe



Stojaczek cenowyz kieszenią "U"

Wykonana z tworzywa sztucznego, posiada szczelinę na krótszym boku do zamieszczenia etykiety, wyposażona w kieszeń z płyty antyrefleksyjnej o gr=0,5mm oraz podpórkę. Dostępne kolory ramek: biały, żółty, czerwony, zielony, niebieski, czarny, pomarańczowy, szary. Ekspozycja: 1-stronna

Format	Nr art	Cena
A8	022201-A8	4,10
A7	022201-A7	5,40
A6	022201-A6	6,00



Stojaczek cenowy na podstawie uniwersalnej

Wykonany z tworzywa sztucznego, wyposażony w bezbarwną szybkę osłonową oraz nóżkę podpierającą z klipsem umożliwiającym montaż czolowy na płycie półki.

Ekspozycja: 1-stronna

Dostępne kolory: biały, czerwony, zielony.

Format	Nr art	Cena
80x54	022202-54	5,90
110x56	022202-56	6,50

Stojaczek z kasetką cenową

Wykonany z tworzywa sztucznego, kasetka wyposażona w bezbarwną szybkę osłonową. Zamocowana do nogi za pomocą uchwyty przegubowego umożliwiającego zmian kąta pochylecia.

Dostępne kolory: biały, czarny, czerwony, zielony, żółty i niebieski.



Wym. zewn.	Dł. nogi	Nr art	Cena
80x60	100	022210-10	6,50
80x60	200	022210-20	6,50

Stojaczek z kasetką z cyferkami

Wykonany z tworzywa sztucznego, kasetka wyposażona w bezbarwną szybkę osłonową oraz cyferki. Zamocowana do nogi za pomocą uchwyty przegubowego umożliwiającego zmian kąta pochylecia.

Dostępne kolory: biały, czarny, czerwony, zielony, żółty i niebieski.



Wym. zewn.	Dł. nogi	Nr art	Cena
80x60	100	022211-10	9,00
80x60	200	022211-20	9,00

Inne stojaki formatu A6-A3 na str 241-258



Tabliczka z PLEXI z łańcuszkiem pod grafikę samoprzylepną

Tablica wykonana z plexi bezbarwnej gr=2mm, w komplecie łańcuch do zawieszenia i przysawka z haczykiem. Ekspozycja: 1- lub 2-stronna

Wersja - pionowa			Wersja - pozioma		
Format	Nr art	Cena	Format	Nr art	Cena
A6	030101-A6	6,50	A6	030102-A6	6,60
A5	030101-A5	8,50	A5	030102-A5	8,50
A4	030101-A4	11,50	A4	030102-A4	12,00



Kieszon "U" z PET z łańcuszkiem.

Tablica wykonana z PET bezbarwnego gr=1,5mm, w komplecie łańcuch do zawieszenia. Wsuw z boku kieszeni. Ekspozycja: 1- lub 2-stronna

Wersja - pionowa			Wersja - pozioma		
Format	Nr art	Cena	Format	Nr art	Cena
A6	030103-A6	7,30	A6	030104-A6	7,90
A5	030103-A5	10,30	A5	030104-A5	10,70
A4	030103-A4	17,00	A4	030104-A4	16,00



Kieszon "U" z PLEXI z łańcuszkiem.

Tablica wykonana z plexi bezbarwnej gr=2mm, w komplecie łańcuch do zawieszenia. Wsuw z boku i od góry kieszeni. Ekspozycja: 1- lub 2-stronna

Wersja - pionowa			Wersja - pozioma		
Format	Nr art	Cena	Format	Nr art	Cena
A6	030105-A6	7,90	A6	030106-A6	8,60
A5	030105-A5	11,40	A5	030106-A5	11,70
A4	030105-A4	19,30	A4	030106-A4	18,20

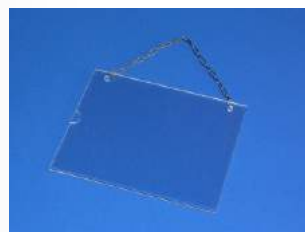

Kieszon "U" z PLEXI z łańcuszkiem.

Tablica wykonana z plexi bezbarwnej gr=2mm, w komplecie łańcuch do zawieszenia. Wsuw z boku kieszeni. Ekspozycja: 1- lub 2-stronna

Wersja - pionowa			Wersja - pozioma		
Format	Nr art	Cena	Format	Nr art	Cena
A6	030107-A6	9,00	A6	030108-A6	11,00
A5	030107-A5	12,00	A5	030108-A5	14,00
A4	030107-A4	21,00	A4	030108-A4	22,00

◦ Kieszonki przydrzwiowe z PLEXI i innych tworzyw

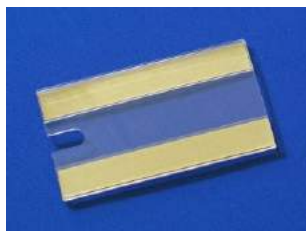

Kieszon "C" z PET, samoprzylepna.

Tabliczka wykonana z tworzywa sztucznego typu PET bezbarwnej (gr=1,5mm), wyposażona w taśmę klejącą umożliwiającą mocowanie do powierzchni gładkich.

Ekspozycja pionowa			Ekspozycja pozioma		
szer x wys	Nr art	Cena	szer x wys	Nr art	Cena
A6	040103-A6	4,95	A6	040104-A6	5,20
A5	040103-A5	6,10	A5	040104-A5	6,30
A4	040103-A4	8,00	A4	040104-A4	8,30



Kieszon "C" z PLEXI, samoprzylepna.

Tabliczka wykonana z tworzywa sztucznego typu PLEXI bezbarwnego (gr=2mm), wyposażona w taśmę klejącą umożliwiającą mocowanie do powierzchni gładkich.

Ekspozycja pionowa			Ekspozycja pozioma		
szer x wys	Nr art	Cena	szer x wys	Nr art	Cena
A6	040105-A6	7,90	A6	040106-A6	7,80
A5	040105-A5	10,50	A5	040106-A5	10,20
A4	040105-A4	13,70	A4	040106-A4	14,60



• Kieszenie przydrzwiowe z PLEXI i innych tworzyw

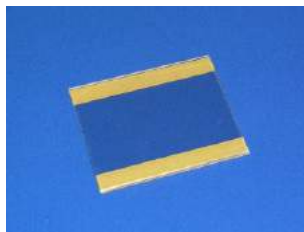
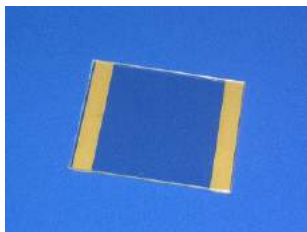
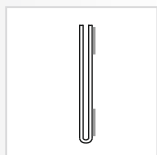

Kieszeń "U" PET, samoprzylepna.

Tabliczka wykonana z tworzywa sztucznego typu PET bezbarwnego (gr=1,5mm), wyposażona w taśmę klejącą umożliwiającą mocowanie do powierzchni gładkich.

Ekspozycja pionowa			Ekspozycja pozioma		
szer x wys	Nr art	Cena	szer x wys	Nr art	Cena
A6	040107-A6	5,00	A6	040108-A6	5,00
A5	040107-A5	5,90	A5	040108-A5	6,10
A4	040107-A4	10,60	A4	040108-A4	10,00

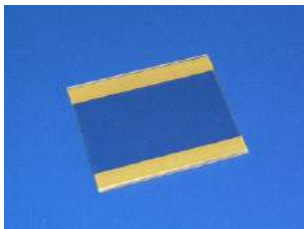
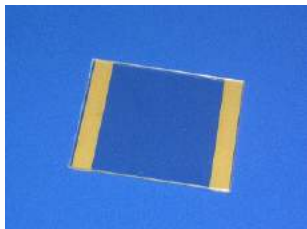
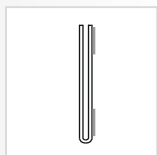

Kieszeń "U" PLEXI, samoprzylepna.

Tabliczka wykonana z tworzywa sztucznego typu PLEXI bezbarwna (gr=2mm), wyposażona w taśmę klejącą umożliwiającą mocowanie do powierzchni gładkich.

Ekspozycja pionowa			Ekspozycja pozioma		
szer x wys	Nr art	Cena	szer x wys	Nr art	Cena
A6	040109-A6	10,00	A6	040110-A6	8,00
A5	040109-A5	10,50	A5	040110-A5	9,90
A4	040109-A4	15,00	A4	040110-A4	15,50

• Tabliczki przydrzwiowe dystansowe



Tabliczka z plexi typu "U" z kołkami dystansowymi.

Wykonana z PLEXI bezbarwnej, gr=2mm wyposażona w 2 kołki dystansowe w kolorze srebrny-mat lub złoty-mat, mocowanie do ściany przy użyciu wkrętów.

Pionowa - kolor srebrny			Pozioma - kolor srebrny		
szer x wys	Nr art	Cena	szer x wys	Nr art	Cena
80x100	030301-8	29,00	100x60	030302-10	29,00
100x120	030301-10	30,00	120x80	030302-12	30,00
120x160	030301-12	31,00	140x100	030302-14	31,00
A5	040302-A5	33,00	160x120	030302-16	33,00

Pionowa - kolor złoty			Pozioma - kolor złoty		
szer x wys	Nr art	Cena	szer x wys	Nr art	Cena
80x100	030303-8	31,00	100x60	030304-10	31,00
100x120	030303-10	32,00	120x80	030304-12	34,00
120x160	030303-12	33,00	140x100	030304-14	35,00
A5	030303-A5	35,00	160x120	030304-16	37,00



Tabliczka z plexi z kieszenią typu "U"

Wykonana z plexi bezbarwnej (gr=2mm) wyposażona w 2 kołki dystansowe w kolorze srebrnym-mat lub złoty-mat, mocowanie do ściany przy użyciu wkrętów.

Pionowa - kolor srebrny			Pozioma - kolor srebrny		
szer x wys	Nr art	Cena	szer x wys	Nr art	Cena
80x100	030305-8	30,00	100x60	030306-10	30,00
100x120	030305-10	31,00	120x80	030306-12	31,00
120x160	030305-12	32,00	140x100	030306-14	32,00
A5	040304-A5	34,00	160x120	030306-16	34,00

Pionowa - kolor złoty			Pozioma - kolor złoty		
szer x wys	Nr art	Cena	szer x wys	Nr art	Cena
80x100	030307-8	32,00	100x60	030308-10	32,00
100x120	030307-10	33,00	120x80	030308-12	35,00
120x160	030307-12	34,00	140x100	030308-14	36,00
A5	030307-A5	35,00	160x120	030308-16	38,00

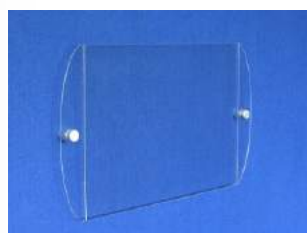

Tabliczka z PLEXI z kieszenią typu "U"

Wykonana z plexi bezbarwnej (gr=2mm) wyposażona w 2 kołki dystansowe w kolorze srebrnym-mat lub złoty-mat, mocowanie do ściany przy użyciu wkrętów.

Pionowa - kolor srebrny			Pozioma - kolor srebrny		
szer x wys	Nr art	Cena	szer x wys	Nr art	Cena
80x100	030309-8	30,00	100x60	030310-10	30,00
100x120	030309-10	31,00	120x80	030310-12	31,00
120x160	030309-12	32,00	140x100	030310-14	32,00
A5	040306-A5	34,00	160x120	030310-16	34,00

Pionowa - kolor złoty			Pozioma - kolor złoty		
szer x wys	Nr art	Cena	szer x wys	Nr art	Cena
80x100	030311-8	30,00	100x60	030312-10	32,00
100x120	030311-10	31,00	120x80	030312-12	35,00
120x160	030311-12	32,00	140x100	030312-14	36,00
140x200	030311-14	34,00	160x120	030312-16	38,00

• Tabliczki przy drzwiowe dystansowe

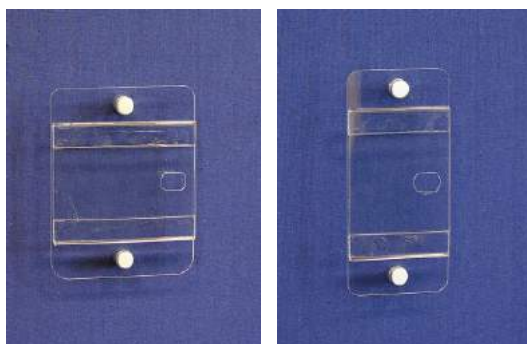

Tabliczka z plexi z kieszenią typu "C".

Wykonana z plexi bezbarwnej (gr=2mm) wyposażona w 2 kołki dystansowe w kolorze srebrnym-mat lub złoty-mat, mocowanie do ściany przy użyciu wkrętów.

Pionowa - kolor srebrny			Pozioma - kolor srebrny		
szer x wys	Nr art	Cena	szer x wys	Nr art	Cena
80x100	030313-8	32,00	100x60	030314-10	32,00
100x120	030313-10	33,00	120x80	030314-12	33,00
120x160	030313-12	34,00	140x100	03031414	34,00
A5	030313-A5	35,00	160x120	030314-16	35,00

Pionowa - kolor złoty			Pozioma - kolor złoty		
szer x wys	Nr art	Cena	szer x wys	Nr art	Cena
80x100	030315-8	34,00	100x60	030316-10	34,00
100x120	030315-10	35,00	120x80	030316-12	35,00
120x160	030315-12	36,00	140x100	030316-14	36,00
A5	030315-A5	37,00	160x120	030316-16	37,00

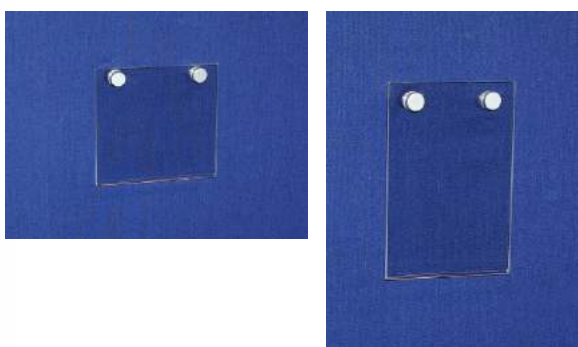

Tabliczka typu "U" z plexi, naroża prostokątne

Wykonana z 2 formatek z plexi o grubości 2 mm, wyposażona w 2 kołki dystansowe, w wersji z narożami zaokrąglonymi lub prostokątnymi, mocowanie do ściany przy użyciu wkrętów

Pionowa, kolor kołków - srebrny			Pozioma, kolor kołków - srebrny		
szer x wys	Nr art	Cena	szer x wys	Nr art	Cena
80x100	030317-8	29,00	100x60	030318-10	29,00
100x120	030317-10	30,00	120x80	030318-12	30,00
120x160	030317-12	31,00	140x100	03031814	31,00
A5	030317-A5	32,00	160x120	030318-16	32,00

Pionowa, kolor kołków - złoty			Pozioma, kolor kołków - złoty		
szer x wys	Nr art	Cena	szer x wys	Nr art	Cena
80x100	030319-8	31,00	100x60	030320-10	31,00
100x120	030319-10	32,00	120x80	030320-12	32,00
120x160	030319-12	33,00	140x100	030320-14	33,00
A5	030319-A5	34,00	160x120	030320-16	34,00

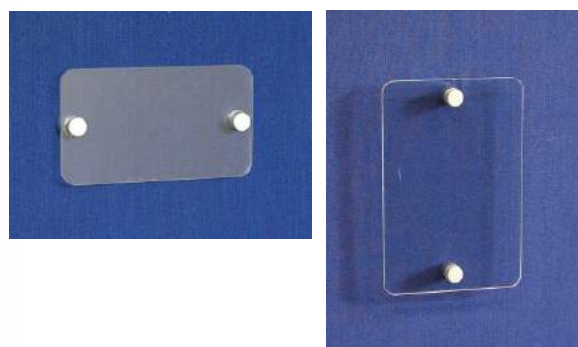

Tabliczka "kanapkowa" z plexi, naroża zaokrąglone

Wykonana z 2 formatek z plexi o grubości 2 mm, wyposażona w 2 kołki dystansowe o $\text{sr}=15\text{mm}$ w kolorze srebrny-mat lub złoty-mat, w wersji z narożami zaokrąglonymi lub prostokątnymi, mocowanie do ściany przy użyciu wkrętów.

Kolor kołków - srebrny			Kolor kołków - złoty		
szer x wys	Nr art	Cena	szer x wys	Nr art	Cena
80x100	030321-8	29,00	80x100	030323-8	31,00
100x120	030321-10	30,00	100x120	030323-10	32,00
120x160	030321-12	31,00	120x160	030323-12	33,00
A5	040401-A5	31,00	A5	040401-A5-ZŁ	31,00
A4	040401-A4	39,00	A4	040401-A4-ZŁ	39,00

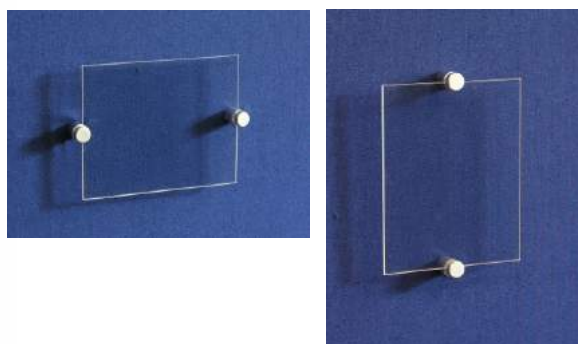

Tabliczka "kanapkowa" z plexi, naroża prostokątne

Wykonana z 2 formatek z plexi o grubości 2 mm, wyposażona w 2 kołki dystansowe, w wersji z narożami zaokrąglonymi lub prostokątnymi, mocowanie do ściany przy użyciu wkrętów

Kolor kołków - srebrny			Kolor kołków - złoty		
szer x wys	Nr art	Cena	szer x wys	Nr art	Cena
80x100	030325-8	29,00	80x100	030327-8	31,00
100x120	030325-10	30,00	100x120	030327-10	32,00
120x160	030325-12	31,00	120x160	030327-12	33,00



Tabliczka "kanapkowa" z plexi, naroża zaokrąglone

Wykonana z 2 formatek z plexi o grubości 2 mm, wyposażona w 2 kołki dystansowe o $\text{sr}=15\text{mm}$ w kolorze srebrny-mat lub złoty-mat, w wersji z narożami zaokrąglonymi lub prostokątnymi, mocowanie do ściany przy użyciu wkrętów.

Kolor kołków - srebrny			Kolor kołków - złoty		
szer x wys	Nr art	Cena	szer x wys	Nr art	Cena
80x100	030329-8	29,00	80x100	030331-8	31,00
100x120	030329-10	30,00	100x120	030331-10	32,00
120x160	030329-12	31,00	120x160	030331-12	33,00

• Ramki plastikowe

Ramka plastikowa A4 - 2-elementowa

Wykonane w formie przedniej nakładanej ramki na sztywne plecy w kolorze czarnym.

Dostępne kolory obramowania: czarny, biały, popielaty, zielony, niebieski, czerwony, żółty.



Nr 040840 20,00

Ramka A6-A4 z uchwytami do przykręcenia równoległe do ściany

Wykonana z niełamiwego tworzywa sztucznego z kieszenią foliową, wsuw plakatu na krótszej krawędzi. Ramka wyposażona w uchwyty z otworem do mocowania za pośrednictwem wkrętów, śrub i innych łączników, ilość uchwytów na ramkę: 2szt
Dostępne kolory: czerwony, niebieski, żółty, zielony, biały, czarny, pomarańczowy, popielaty, srebrny i bezbarwny.

Ramka w pionie



Format	Nr art	Cena
A6	040801-A6	5,30
A5	040801-A5	6,90
A4	040801-A4	7,90

ramki srebrne i bezbarwne: + 10%

Ramka w poziomie



Format	Nr art	Cena
A6	040802-A6	5,90
A5	040802-A5	6,80
A4	040802-A4	9,00

ramki srebrne i bezbarwne: + 10%

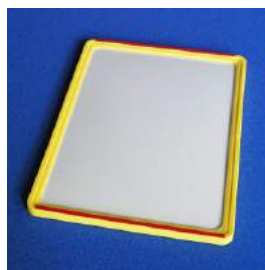

Tabliczka plastikowa, samoprzylepna

Ramka wyposażona w taśmę samoprzylepną bezbarwną o szer 5mm, wzdłuż krótkich boków, do mocowania równoległego. Plecy z PCV gr=1,5mm w kolorze białym. Wyposażona w przeszklenie z PCV gr=0,4mm. Ekspozycja: 1-str.

Dostępne kolory ramek A6-A4: czarny, biały, popielaty, czerwony, niebieski, żółty, zielony, pomarańczowym, srebrny i bezbarwna.

Wersja - pionowa			Wersja - pozioma		
Format	Nr art	Cena	Format	Nr art	Cena
A6	040840-A6	5,70	A6	040841-A6	6,20
A5	040840-A5	8,20	A5	040841-A5	7,80
A4	040840-A4	10,70	A4	040841-A4	11,30
A3	040840-A3	17,50	A3	040841-A3	17,90

ramki srebrne i bezbarwne: + 10%

• Tabliczki przy drzwiowe listwowe

Tabliczki aluminiowe listwowe

Wykonane z aluminium anodowanego w kolor srebrny-mat, konstrukcja tabliczek umożliwia łatwą wymianę informacji po uprzednim otwarciu ram zatraskowych. Profile na końcach zaślepione. Szerokość profilu: 25mm. Tabliczka posiada zabezpieczenie wsadu w postaci płyty bezbarwnej z tworzywa sztucznego. Wykonywane w wersji z otworami montażowymi lub wyposażone w taśmę samoprzylepną. Na życzenie możliwość wykonania na żądany wymiar.



Tabliczki wyposażone w otwory montażowe

szer x wys	Nr art	Cena	szer x wys	Nr art	Cena
100x150	021601-10	22,00	150x100	021601-15	24,00
120x150	021601-12	23,00	180x120	021601-18	25,00
140x200	021601-14	24,00	200x140	021601-20	26,00
160x200	021601-16	25,00	220x160	021601-22	27,00

Tabliczki wyposażone w taśmę samoprzylepną

szer x wys	Nr art	Cena	szer x wys	Nr art	Cena
100x150	021601-10S	22,00	150x100	021601-15S	25,00
120x150	021601-12S	24,00	180x120	021601-18S	26,00
140x200	021601-14S	25,00	200x140	021601-20S	27,00
160x200	021601-16S	26,00	220x160	021601-22S	28,00

Tabliczki wyposażone w otwory montażowe

Format	Nr art	Cena
A6	041101-A6	22,00
A5	041101-A5	25,00
A4	041101-A4	28,00

Tabliczki wyposażone w taśmę samoprzylepną

Format	Nr art	Cena
A6	041101-A6S	23,00
A5	041101-A5S	27,00
A4	041101-A4S	30,00

• Tabliczki przy drzwiach modułowe

Tabliczki aluminiowe jednomodułowe.

Wykonane z aluminium anodowanego na kolor srebrny-mat, konstrukcja tabliczek umożliwia łatwą wymianę etykiet poprzez wsuw w prowadnice modułów po uprzednim ich wysunięciu. Moduł, z którego zbudowana jest tabliczka posiada zabezpieczenie z PCV antyrefleks. W zależności od wersji tabliczka wyposażona jest w 2 otwory montażowe lub taśmę samoprzylepną. Wymiana informacji możliwa jest po uprzednim odkręceniu śruby imbusowej ryglującej umieszczonej z boku tabliczki i wysunięciu modułu. Istnieje możliwość wykonania na inną szerokość niż standardowa z zachowaniem wysokości modułu.

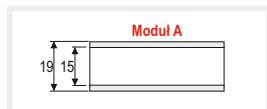

wymiary zewnętrzne

100	120	140
20 030401-10	030401-12	030401-14
160	180	200
20 030401-16	030401-18	030401-20

Tabliczki do przykręcenia				Tabliczki samoprzylepne (S)			
Szer x wys	Moduł	Nr art	Cena	Szer x wys	Moduł	Nr art	Cena
100x20	A	030401-10	15,40	100x20	A	030401-10S	17,40
120x20	A	030401-12	15,90	120x20	A	030401-12S	17,90
140x20	A	030401-14	16,00	140x20	A	030401-14S	18,00
160x20	A	030401-16	16,30	160x20	A	030401-16S	18,30
180x20	A	030401-18	16,40	180x20	A	030401-18S	18,40
200x20	A	030401-20	16,50	200x20	A	030401-20S	18,50

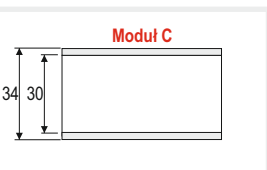

wymiary zewnętrzne

100	120	140
35 030402-10	030402-12	030402-14
160	180	200
35 030402-16	030402-18	030402-20

Tabliczki do przykręcenia				Tabliczki samoprzylepne (S)			
Szer x wys	Moduł	Nr art	Cena	Szer x wys	Moduł	Nr art	Cena
100x50	C	030402-10	22,00	100x50	C	030402-10S	23,00
120x50	C	030402-12	22,80	120x50	C	030402-12S	24,40
140x50	C	030402-14	23,00	140x50	C	030402-14S	24,70
160x50	C	030402-16	23,20	160x50	C	030402-16S	25,60
180x50	C	030402-18	23,40	180x50	C	030402-18S	26,00
200x50	C	030402-20	23,70	200x50	C	030402-20S	26,60

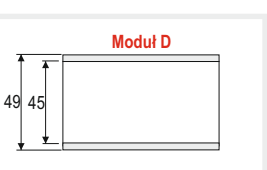

wymiary zewnętrzne

100	120	140
50 030403-10	030403-12	030403-14
160	180	200
50 030403-16	030403-18	030403-20

Tabliczki do przykręcenia				Tabliczki samoprzylepne (S)			
Szer x wys	Moduł	Nr art	Cena	Szer x wys	Moduł	Nr art	Cena
100x50	D	030403-10	18,20	100x50	D	030403-10S	20,20
120x50	D	030403-12	18,70	120x50	D	030403-12S	20,70
140x50	D	030403-14	19,00	140x50	D	030403-14S	21,00
160x50	D	030403-16	19,40	160x50	D	030403-16S	21,40
180x50	D	030403-18	19,70	180x50	D	030403-18S	21,70
200x50	D	030403-20	20,00	200x50	D	030403-20S	22,00

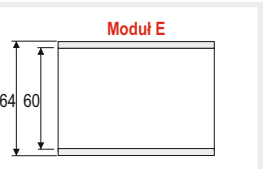

wymiary zewnętrzne

100	120	140
65 030404-10	030404-12	030404-14
160	180	200
65 030404-16	030404-18	030404-20

Tabliczki do przykręcenia				Tabliczki samoprzylepne (S)			
Szer x wys	Moduł	Nr art	Cena	Szer x wys	Moduł	Nr art	Cena
100x65	E	030404-10	18,70	100x65	E	030404-10S	20,70
120x65	E	030404-12	18,90	120x65	E	030404-12S	20,90
140x65	E	030404-14	19,30	140x65	E	030404-14S	21,30
160x65	E	030404-16	19,70	160x65	E	030404-16S	21,70
180x65	E	030404-18	20,00	180x65	E	030404-18S	22,00
200x65	E	030404-20	20,60	200x65	E	030404-20S	22,60

• Tabliczki przy drzwiowe modułowe

Tabliczki aluminiowe jednomodułowe.

Wykonane z aluminium anodowanego na kolor srebrny-mat, konstrukcja tabliczek umożliwi łatwą wymianę etykiet poprzez wsw w prowadnice modułów po uprzednim ich wysunięciu. Moduł, z którego zbudowana jest tabliczka posiada zabezpieczenie z PCV antyrefleks. W zależności od wersji tabliczka wyposażona jest w 2 otwory montażowe lub taśmę samoprzylepną. Wymiana informacji możliwa jest po uprzednim odkręceniu śruby imbusowej ryglującej umieszczonej z boku tabliczki i wysunięciu modułu. Istnieje możliwość wykonania na inną szerokość niż standardowa z zachowaniem wysokości modułu.

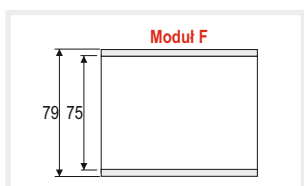

wymiary zewnętrzne

80	100	030405-10	120	030405-12	140	030405-14
80	160	030405-16	180	030405-18	200	030405-20

Tabliczki do przykręcenia				Tabliczki samoprzylepne (S)			
Szer x wys	Moduł	Nr art	Cena	Szer x wys	Moduł	Nr art	Cena
100x65	F	030405-10	19,50	100x65	F	030405-10S	21,50
120x65	F	030405-12	20,00	120x65	F	030405-12S	22,00
140x65	F	030405-14	20,50	140x65	F	030405-14S	22,50
160x65	F	030405-16	21,00	160x65	F	030405-16S	23,00
180x65	F	030405-18	21,50	180x65	F	030405-18S	23,50
200x65	F	030405-20	22,00	200x65	F	030405-20S	25,00

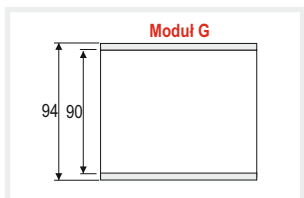

wymiary zewnętrzne

95	100	030406-10	120	030406-12	140	030406-14
95	160	030406-16	180	030406-18	200	030406-20

Tabliczki do przykręcenia				Tabliczki samoprzylepne (S)			
Szer x wys	Moduł	Nr art	Cena	Szer x wys	Moduł	Nr art	Cena
100x95	G	030406-10	20,00	100x95	G	030406-10S	22,00
120x95	G	030406-12	20,90	120x95	G	030406-12S	22,90
140x95	G	030406-14	21,50	140x95	G	030406-14S	23,50
160x95	G	030406-16	22,20	160x95	G	030406-16S	24,20
180x95	G	030406-18	22,80	180x95	G	030406-18S	24,80
200x95	G	030406-20	23,30	200x95	G	030406-20S	25,30

• Tabliczki przy drzwiowe modułowe

Tabliczki aluminiowe modułowe, na wsuw.

Wykonane z aluminium anodowanego na kolor srebrny-mat, konstrukcja tabliczek umożliwiła łatwą wymianę etykiet poprzez wsuw w prowadnice modułów po uprzednim ich wysunięciu. Moduły, z których zbudowana jest tabliczka posiadają zabezpieczenie z PCV antyrefleks. Tabliczka wyposażona jest w 2 otwory montażowe (wkręty w komplecie) lub w wersji samoprzylepnej w taśmę samoprzylepną. Wymiana informacji możliwa jest po uprzednim odkręceniu śruby imbusowej ryglującej umieszczonej z boku tabliczki i wysunięciu modułów. Istnieje możliwość wykonania na wymiar niestandardowy z zachowaniem krotności wysokości modułów.



wymiary zewnętrzne

100	120	140	160	180	200						
39	030407-10		030407-12		030407-14		030407-16		030407-18		030407-20
58	030408-10		030408-12		030408-14		030408-16		030408-18		030408-20
77	030409-10		030409-12		030409-14		030409-16		030409-18		030409-20
96	030410-10		030410-12		030410-14		030410-16		030410-18		030410-20

Tabliczki do przykręcenia

Szer x wys	Moduł	Nr art	Cena
100x39	2xA	030407-10	16,80
120x39	2xA	030407-12	17,20
140x39	2xA	030407-14	17,60
160x39	2xA	030407-16	17,90
180x39	2xA	030407-18	18,20
200x39	2xA	030407-20	18,60
100x58	3xA	030408-10	19,90
120x58	3xA	030408-12	20,40
140x58	3xA	030408-14	20,90
160x58	3xA	030408-16	21,30
180x58	3xA	030408-18	21,70
200x58	3xA	030408-20	22,20
100x77	4xA	030409-10	22,30
120x77	4xA	030409-12	22,90
140x77	4xA	030409-14	23,40
160x77	4xA	030409-16	23,90
180x77	4xA	030409-18	24,40
200x77	4xA	030409-20	24,90
100x96	5xA	030410-10	23,50
120x96	5xA	030410-12	24,20
140x96	5xA	030410-14	24,80
160x96	5xA	030410-16	25,30
180x96	5xA	030410-18	25,90
200x96	5xA	030410-20	26,50

Tabliczki samoprzylepne

Szer x wys	Moduł	Nr art	Cena
100x39	2xA	030407-10S	18,80
120x39	2xA	030407-12S	19,20
140x39	2xA	030407-14S	19,60
160x39	2xA	030407-16S	19,90
180x39	2xA	030407-18S	20,20
200x39	2xA	030407-20S	20,60
100x58	3xA	030408-10S	21,90
120x58	3xA	030408-12S	22,40
140x58	3xA	030408-14S	22,90
160x58	3xA	030408-16S	23,30
180x58	3xA	030408-18S	23,70
200x58	3xA	030408-20S	24,20
100x77	4xA	030409-10S	24,30
120x77	4xA	030409-12S	24,90
140x77	4xA	030409-14S	25,40
160x77	4xA	030409-16S	25,90
180x77	4xA	030409-18S	26,40
200x77	4xA	030409-20S	26,90
100x96	5xA	030410-10S	25,50
120x96	5xA	030410-12S	26,20
140x96	5xA	030410-14S	26,80
160x96	5xA	030410-16S	27,30
180x96	5xA	030410-18S	27,90
200x96	5xA	030410-20S	28,50

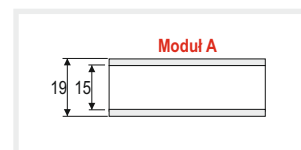

wymiary zewnętrzne

100	120	140	160	180	200						
69	030412-10		030412-12		030412-14		030412-16		030412-18		030412-20
103	030413-10		030413-12		030413-14		030413-16		030413-18		030413-20
137	030414-10		030414-12		030414-14		030414-16		030414-18		030414-20
171	030415-10		030415-12		030415-14		030415-16		030415-18		030415-20

Tabliczki do przykręcenia

Szer x wys	Moduł	Nr art	Cena
100x69	2xC	030412-10	17,70
120x69	2xC	030412-12	18,30
140x69	2xC	030412-14	18,70
160x69	2xC	030412-16	19,20
180x69	2xC	030412-18	19,50
200x69	2xC	030412-20	20,00
100x103	3xC	030413-10	21,30
120x103	3xC	030413-12	22,20
140x103	3xC	030413-14	22,50
160x103	3xC	030413-16	23,00
180x103	3xC	030413-18	23,60
200x103	3xC	030413-20	24,20
100x137	4xC	030414-10	24,20
120x137	4xC	030414-12	24,90
140x137	4xC	030414-14	25,60
160x137	4xC	030414-16	26,30
180x137	4xC	030414-18	27,00
200x137	4xC	030414-20	27,70
100x171	5xC	030415-10	27,00
120x171	5xC	030415-12	27,90
140x171	5xC	030415-14	28,70
160x171	5xC	030415-16	29,70
180x171	5xC	030415-18	30,50
200x171	5xC	030415-20	31,30

Tabliczki samoprzylepne (S)

Szer x wys	Moduł	Nr art	Cena
100x69	2xC	030412-10S	19,70
120x69	2xC	030412-12S	20,30
140x69	2xC	030412-14S	20,70
160x69	2xC	030412-16S	21,20
180x69	2xC	030412-18S	21,50
200x69	2xC	030412-20S	22,00
100x103	3xC	030413-10S	23,30
120x103	3xC	030413-12S	24,20
140x103	3xC	030413-14S	24,50
160x103	3xC	030413-16S	25,00
180x103	3xC	030413-18S	25,60
200x103	3xC	030413-20S	26,20
100x137	4xC	030414-10S	26,20
120x137	4xC	030414-12S	26,90
140x137	4xC	030414-14S	27,60
160x137	4xC	030414-16S	28,30
180x137	4xC	030414-18S	29,00
200x137	4xC	030414-20S	29,70
100x171	5xC	030415-10S	29,00
120x171	5xC	030415-12S	29,90
140x171	5xC	030415-14S	30,70
160x171	5xC	030415-16S	31,70
180x171	5xC	030415-18S	32,50
200x171	5xC	030415-20S	33,30

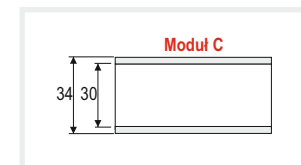

• Tabliczki przy drzwiach modułowe

Tabliczki aluminiowe modułowe, na wsuw.

Wykonane z aluminium anodowanego na kolor srebrny-mat, konstrukcja tabliczek umożliwia łatwą wymianę etykiet poprzez wsuw w prowadnice modułów po uprzednim ich wysunięciu. Moduły, z których zbudowana jest tabliczka posiadają zabezpieczenie z PCV antyrefleks. Tabliczka wyposażona jest w 2 otwory montażowe (wkręty w kompiecie) lub wersji samoprzylepnej w taśmę samoprzylepną. Wymiana informacji możliwa jest po uprzednim odkręceniu śruby imbusowej ryglującej umieszczonej z boku tabliczki i wysunięciu modułów. Istnieje możliwość wykonania na wymiar niestandardowy z zachowaniem krotności wysokości modułów.



wymiary zewnętrzne

	100	120	140	160	180	200
99	030417-10	030417-12	030417-14	030417-16	030417-18	030417-20
148	030418-10	030418-12	030418-14	030418-16	030418-18	030418-20
197	030419-10	030419-12	030419-14	030419-16	030419-18	030419-20
246	030420-10	030420-12	030420-14	030420-16	030420-18	030420-20

Tabliczki do przykręcenia

Szer x wys	Moduł	Nr art	Cena
100x99	2xD	030417-10	18,80
120x99	2xD	030417-12	19,50
140x99	2xD	030417-14	20,00
160x99	2xD	030417-16	20,50
180x99	2xD	030417-18	21,00
200x99	2xD	030417-20	21,50
100x148	3xD	030418-10	22,70
120x148	3xD	030418-12	23,50
140x148	3xD	030418-14	24,20
160x148	3xD	030418-16	24,80
180x148	3xD	030418-18	25,60
200x148	3xD	030418-20	26,20
100x197	4xD	030419-10	26,00
120x197	4xD	030419-12	27,00
140x197	4xD	030419-14	27,90
160x197	4xD	030419-16	28,60
180x197	4xD	030419-18	29,60
200x197	4xD	030419-20	30,40
100x246	5xD	030420-10	29,30
120x246	5xD	030420-12	30,40
140x246	5xD	030420-14	31,50
160x246	5xD	030420-16	32,50
180x246	5xD	030420-18	33,50
200x246	5xD	030420-20	34,50

Tabliczki samoprzylepne (S)

Szer x wys	Moduł	Nr art	Cena
100x99	2xD	030417-10S	20,80
120x99	2xD	030417-12S	21,50
140x99	2xD	030417-14S	22,00
160x99	2xD	030417-16S	22,50
180x99	2xD	030417-18S	23,00
200x99	2xD	030417-20S	23,50
100x148	3xD	030418-10S	24,70
120x148	3xD	030418-12S	25,50
140x148	3xD	030418-14S	26,20
160x148	3xD	030418-16S	26,80
180x148	3xD	030418-18S	27,60
200x148	3xD	030418-20S	28,20
100x197	4xD	030419-10S	28,00
120x197	4xD	030419-12S	29,00
140x197	4xD	030419-14S	29,90
160x197	4xD	030419-16S	30,60
180x197	4xD	030419-18S	31,60
200x197	4xD	030419-20S	32,40
100x246	5xD	030420-10S	31,30
120x246	5xD	030420-12S	32,40
140x246	5xD	030420-14S	33,50
160x246	5xD	030420-16S	34,50
180x246	5xD	030420-18S	35,50
200x246	5xD	030420-20S	36,50

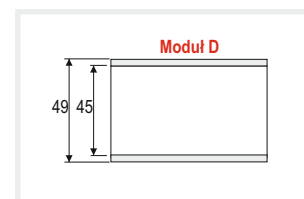

wymiary zewnętrzne

	100	120	140	160	180	200
129	030486-10	030486-12	030486-14	030486-16	030486-18	030486-20
193	030487-10	030487-12	030487-14	030487-16	030487-18	030487-20
257	030488-10	030488-12	030488-14	030488-16	030488-18	030488-20

Tabliczki do przykręcenia

Szer x wys	Moduł	Nr art	Cena
100x129	2xE	030486-10	20,00
120x129	2xE	030486-12	20,70
140x129	2xE	030486-14	21,30
160x129	2xE	030486-16	22,00
180x129	2xE	030486-18	22,60
200x129	2xE	030486-20	23,20
100x193	3xE	030487-10	24,50
120x193	3xE	030487-12	25,50
140x193	3xE	030487-14	26,30
160x193	3xE	030487-16	27,00
180x193	3xE	030487-18	27,90
200x193	3xE	030487-20	28,70
100x257	4xE	030488-10	28,60
120x257	4xE	030488-12	29,80
140x257	4xE	030488-14	30,80
160x257	4xE	030488-16	31,90
180x257	4xE	030488-18	32,90
200x257	4xE	030488-20	33,90

Tabliczki samoprzylepne (S)

Szer x wys	Moduł	Nr art	Cena
100x129	2xE	030486-10S	22,00
120x129	2xE	030486-12S	22,70
140x129	2xE	030486-14S	23,30
160x129	2xE	030486-16S	25,00
180x129	2xE	030486-18S	25,60
200x129	2xE	030486-20S	25,40
100x193	3xE	030487-10S	26,50
120x193	3xE	030487-12S	27,50
140x193	3xE	030487-14S	28,30
160x193	3xE	030487-16S	29,00
180x193	3xE	030487-18S	29,70
200x193	3xE	030487-20S	30,70
100x257	4xE	030488-10S	30,60
120x257	4xE	030488-12S	31,80
140x257	4xE	030488-14S	32,80
160x257	4xE	030488-16S	33,90
180x257	4xE	030488-18S	34,90
200x257	4xE	030488-20S	35,90

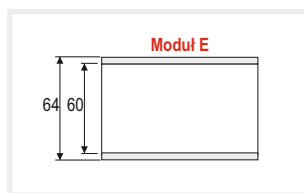

• Tabliczki przy drzwiach modułowe

Tabliczki aluminiowe modułowe, na wsuw.

Wykonane z aluminium anodowanego na kolor srebrny-mat, konstrukcja tabliczek umożliwia łatwą wymianę etykiet poprzez wsuw w prowadnice modułów po uprzednim ich wysunięciu. Moduły, z których zbudowana jest tabliczka posiadają zabezpieczenie z PCV antyrefleks. Tabliczka wyposażona jest w 2 otwory montażowe (wkręty w komplecie) lub w wersji samoprzylepnej w taśmę samoprzylepną. Wymiana informacji możliwa jest po uprzednim odkręceniu śruby imbusowej ryglującej umieszczonej z boku tabliczki i wysunięciu modułów. Istnieje możliwość wykonania na wymiar niestandardowy z zachowaniem krotności wysokości modułów.



wymiary zewnętrzne

	100	120	140	160	180	200
69	030422-10	030422-12	030422-14	030422-16	030422-18	030422-20
88	030423-10	030423-12	030423-14	030423-16	030423-18	030423-20
107	030424-10	030424-12	030424-14	030424-16	030424-18	030424-20
126	030425-10	030425-12	030425-14	030425-16	030425-18	030425-20
145	030426-10	030426-12	030426-14	030426-16	030426-18	030426-20

Tabliczki do przykręcenia				Tabliczki samoprzylepne (S)			
Szer x wys	Moduł	Nr art	Cena	Szer x wys	Moduł	Nr art	Cena
100x69	D+A	030422-10	18,50	100x69	D+A	030422-10S	20,50
120x69	D+A	030422-12	19,00	120x69	D+A	030422-12S	21,00
140x69	D+A	030422-14	19,40	140x69	D+A	030422-14S	21,40
160x69	D+A	030422-16	19,70	160x69	D+A	030422-16S	21,70
180x69	D+A	030422-18	20,00	180x69	D+A	030422-18S	22,00
200x69	D+A	030422-20	20,40	200x69	D+A	030422-20S	22,40
100x88	D+2xA	030423-10	19,80	100x88	D+A	030423-10S	21,80
120x88	D+2xA	030423-12	22,50	120x88	D+2xA	030423-12S	24,50
140x88	D+2xA	030423-14	22,80	140x88	D+2xA	030423-14S	24,80
160x88	D+2xA	030423-16	23,20	160x88	D+2xA	030423-16S	25,20
180x88	D+2xA	030423-18	23,50	180x88	D+2xA	030423-18S	25,50
200x88	D+2xA	030423-20	23,90	200x88	D+2xA	030423-20S	25,90
100x107	D+3xA	030424-10	24,90	100x107	D+3xA	030424-10S	26,90
120x107	D+3xA	030424-12	25,40	120x107	D+3xA	030424-12S	27,40
140x107	D+3xA	030424-14	25,80	140x107	D+3xA	030424-14S	27,80
160x107	D+3xA	030424-16	26,20	160x107	D+3xA	030424-16S	28,20
180x107	D+3xA	030424-18	26,50	180x107	D+3xA	030424-18S	28,50
200x107	D+3xA	030424-20	26,80	200x107	D+3xA	030424-20S	28,80
100x126	D+4xA	030425-10	27,90	100x126	D+4xA	030425-10S	29,90
120x126	D+4xA	030425-12	28,50	120x126	D+4xA	030425-12S	30,50
140x126	D+4xA	030425-14	33,60	140x126	D+4xA	030425-14S	35,60
160x126	D+4xA	030425-16	29,20	160x126	D+4xA	030425-16S	31,20
180x126	D+4xA	030425-18	29,50	180x126	D+4xA	030425-18S	31,50
200x126	D+4xA	030425-20	29,80	200x126	D+4xA	030425-20S	31,80
100x145	D+5xA	030426-10	30,80	100x145	D+5xA	030426-10S	32,80
120x145	D+5xA	030426-12	31,30	120x145	D+5xA	030426-12S	33,30
140x145	D+5xA	030426-14	31,70	140x145	D+5xA	030426-14S	33,70
160x145	D+5xA	030426-16	32,00	160x145	D+5xA	030426-16S	34,00
180x145	D+5xA	030426-18	32,30	180x145	D+5xA	030426-18S	32,30
200x145	D+5xA	030426-20	32,70	200x145	D+5xA	030426-20S	34,70

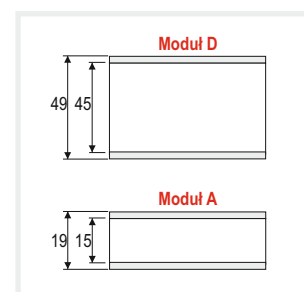

Grafika:

BN		
ZW	ZAJĘTE	WOLNE
ZO	ZAMKNIĘTE	OTWARTE
NT	NIE	TAK
DZ	DEZYNFEKCJA	ZDEZYNFEKOWANO
AS	AWARIA	SPRAWNE
CO	CLOSED	OPEN
EF	ENGAGED	FREE
OV	OCCUPIED	VACANT
NY	NO	YES

Tabliczki aluminiowe modułowe z panelem przesuwным

Konstrukcja tabliczek jak wyżej z dodatkowym wyposażeniem w postaci wkładki zielono-czerwonej i wkładki przesuwnej z laminatu w kolorystyce aluminium szczotkowanego. Tabliczka wyposażona jest standardowo w 2 otwory montażowe (wkręty w komplecie), w wersji samoprzylepnej w taśmę samoprzylepną. Istnieje możliwość wykonania w innym wymiarze z zachowaniem krotności wysokości dobranych modułów.

wymiary zewnętrzne

	100	120	140
69	031121-10-...	031121-12-...	031121-14-...

Tabliczki do przykręcenia					Tabliczki samoprzylepne (S)				
Szer x wys	Moduł	Grafika	Nr art	Cena	Szer x wys	Moduł	Grafika	Nr art	Cena
100x84	D+A	?	031121-10-....	23,50	100x84	D+A	?	031121-10S-....	24,50
120x84	D+A	?	031121-12-....	24,00	120x84	D+A	?	031121-12S-....	25,00
140x84	D+A	?	031121-14-....	24,70	140x84	D+A	?	031121-14S-....	25,80

Istnieje możliwość zamówienia tabliczki bez grafiki.

• Tabliczki przy drzwiach modułowe

Tabliczki aluminiowe modułowe, na wsuw.

Wykonane z aluminium anodowanego na kolor srebrny-mat, konstrukcja tabliczek umożliwia łatwą wymianę etykiet poprzez wsuw w prowadnice modułów po uprzednim ich wysunięciu. Moduły, z których zbudowana jest tabliczka posiadają zabezpieczenie z PCV antyrefleks. Tabliczka wyposażona jest w 2 otwory montażowe (wkręty w komplecie) lub w wersji samoprzylepnej w taśmę samoprzylepną. Wymiana informacji możliwa jest po uprzednim odkręceniu śruby imbusowej ryglującej umieszczonej z boku tabliczki i wysunięciu modułów.

Istnieje możliwość wykonania na wymiar niestandardowy z zachowaniem krotności wysokości modułów.



wymiary zewnętrzne						
	100	120	140	160	180	200
84	030427-10	030427-12	030427-14	030427-16	030427-18	030427-20
103	030428-10	030428-12	030428-14	030428-16	030428-18	030428-20
122	030429-10	030429-12	030429-14	030429-16	030429-18	030429-20
141	030430-10	030430-12	030430-14	030430-16	030430-18	030430-20
160	030431-10	030431-12	030431-14	030431-16	030431-18	030431-20

Tabliczki do przykręcenia				Tabliczki samoprzylepne (S)			
Szer x wys	Moduł	Nr art	Cena	Szer x wys	Moduł	Nr art	Cena
100x84	E+A	030427-10	18,90	100x84	E+A	030427-10S	20,90
120x84	E+A	030427-12	19,50	120x84	E+A	030427-12S	21,50
140x84	E+A	030427-14	19,90	140x84	E+A	030427-14S	21,90
160x84	E+A	030427-16	20,30	160x84	E+A	030427-16S	22,30
180x84	E+A	030427-18	20,60	180x84	E+A	030427-18S	22,60
200x84	E+A	030427-20	21,00	200x84	E+A	030427-20S	23,00
100x103	E+2xA	030428-10	22,50	100x103	E+2xA	030428-10S	25,50
120x103	E+2xA	030428-12	23,00	120x103	E+2xA	030428-12S	25,00
140x103	E+2xA	030428-14	23,40	140x103	E+2xA	030428-14S	25,40
160x103	E+2xA	030428-16	23,80	160x103	E+2xA	030428-16S	25,80
180x103	E+2xA	030428-18	24,20	180x103	E+2xA	030428-18S	26,20
200x103	E+2xA	030428-20	24,50	200x103	E+2xA	030428-20S	26,50
100x122	E+3xA	030429-10	26,00	100x122	E+3xA	030429-10S	28,00
120x122	E+3xA	030429-12	26,20	120x122	E+3xA	030429-12S	28,20
140x122	E+3xA	030429-14	26,40	140x122	E+3xA	030429-14S	28,40
160x122	E+3xA	030429-16	26,80	160x122	E+3xA	030429-16S	28,80
180x122	E+3xA	030429-18	27,20	180x122	E+3xA	030429-18S	29,20
200x122	E+3xA	030429-20	27,60	200x122	E+3xA	030429-20S	29,60
100x141	E+4xA	030430-10	28,40	100x141	E+4xA	030430-10S	30,40
120x141	E+4xA	030430-12	28,90	120x141	E+4xA	030430-12S	30,90
140x141	E+4xA	030430-14	29,30	140x141	E+4xA	030430-14S	31,30
160x141	E+4xA	030430-16	29,70	160x141	E+4xA	030430-16S	31,70
180x141	E+4xA	030430-18	30,00	180x141	E+4xA	030430-18S	32,00
200x141	E+4xA	030430-20	30,40	200x141	E+4xA	030430-20S	32,40
100x160	E+5xA	030431-10	31,20	100x160	E+5xA	030431-10S	33,20
120x160	E+5xA	030431-12	31,80	120x160	E+5xA	030431-12S	33,80
140x160	E+5xA	030431-14	32,20	140x160	E+5xA	030431-14S	34,20
160x160	E+5xA	030431-16	32,60	160x160	E+5xA	030431-16S	34,60
180x160	E+5xA	030431-18	32,90	180x160	E+5xA	030431-18S	34,90
200x160	E+5xA	030431-20	33,30	200x160	E+5xA	030431-20S	35,30

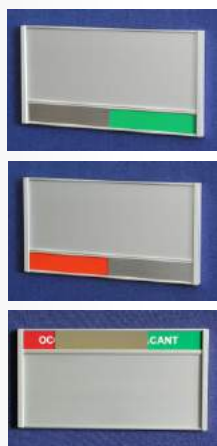
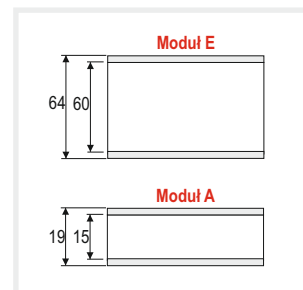

Grafika:

BN	ZAJĘTE	WOLNE
ZW	ZAMKNIĘTE	OTWARTE
ZO	NIE	TAK
DZ	DEZYNFEKCJA	ZDEZYNFEKOWANO
AS	AWARIA	SPRAWNE
CO	CLOSED	OPEN
EF	ENGAGED	FREE
OV	OCCUPIED	VACANT
NY	NO	YES

Tabliczki aluminiowe modułowe z panelem przesuwającym

Konstrukcja tabliczek jak wyżej z dodatkowym wyposażeniem w postaci wkładki zielono-czerwonej i wkładki przesuwnej z laminatu w kolorystyce aluminium szczotkowanego. Tabliczka wyposażona jest standardowo w 2 otwory montażowe (wkręty w komplecie), w wersji samoprzylepnej w taśmę samoprzylepną. Istnieje możliwość wykonania w innym wymiarze z zachowaniem krotności wysokości dobranych modułów.

wymiary zewnętrzne			
	100	120	140
84	031122-10-...	031122-12-...	031122-14-...

Tabliczki do przykręcenia				Tabliczki samoprzylepne (S)					
Szer x wys	Moduł	Grafika	Nr art	Cena	Szer x wys	Moduł	Grafika	Nr art	Cena
100x84	E+A	?	030493-10-BN	24,00	100x84	E+A	?	030493-10S-BN	25,00
120x84	E+A	?	030493-12-BN	25,00	120x84	E+A	?	030493-12S-BN	26,00
140x84	E+A	?	030493-14-BN	26,00	140x84	E+A	?	030493-14S-BN	28,00

Istnieje możliwość zamówienia tabliczki bez grafiki.

• Tabliczki przy drzwiowe modułowe

Tabliczki aluminiowe modułowe, na wsuw.

Wykonane z aluminium anodowanego na kolor srebrny-mat, konstrukcja tabliczek umożliwia łatwą wymianę etykiet poprzez wsuw w prowadnice modułów po uprzednim ich wysunięciu. Moduły, z których zbudowana jest tabliczka posiadają zabezpieczenie z PCV antyrefleks. Tabliczka wyposażona jest w 2 otwory montażowe (wkręty w komplecie) lub w wersji samoprzylepnej w taśmę samoprzylepną. Wymiana informacji możliwa jest po uprzednim odkręceniu śruby imbusowej ryglującej umieszczonej z boku tabliczki i wysunięciu modułów. Istnieje możliwość wykonania na wymiar niestandardowy z zachowaniem krotności wysokości modułów.



wymiary zewnętrzne

	100	120	140	160	180	200
99	030437-10	030437-12	030437-14	030437-16	030437-18	030437-20
133	030438-10	030438-12	030438-14	030438-16	030438-18	030438-20
167	030439-10	030439-12	030439-14	030439-16	030439-18	030439-20
201	030440-10	030440-12	030440-14	030440-16	030440-18	030440-20
235	030441-10	030441-12	030441-14	030441-16	030441-18	030441-20

Tabliczki do przykręcenia

Szer x wys	Moduł	Nr art	Cena
100x99	E+C	030437-10	19,60
120x99	E+C	030437-12	20,20
140x99	E+C	030437-14	20,50
160x99	E+C	030437-16	20,90
180x99	E+C	030437-18	21,30
200x99	E+C	030437-20	21,60
100x133	E+2xC	030438-10	25,20
120x133	E+2xC	030438-12	25,70
140x133	E+2xC	030438-14	26,20
160x133	E+2xC	030438-16	26,50
180x133	E+2xC	030438-18	26,80
200x133	E+2xC	030438-20	27,20
100x167	E+3xC	030439-10	27,60
120x167	E+3xC	030439-12	28,20
140x167	E+3xC	030439-14	28,60
160x167	E+3xC	030439-16	28,90
180x167	E+3xC	030439-18	29,30
200x167	E+3xC	030439-20	29,70
100x201	E+4xC	030440-10	29,50
120x201	E+4xC	030440-12	30,00
140x201	E+4xC	030440-14	30,50
160x201	E+4xC	030440-16	30,80
180x201	E+4xC	030440-18	31,20
200x201	E+4xC	030440-20	31,60
100x235	E+5xC	030441-10	34,80
120x235	E+5xC	030441-12	35,30
140x235	E+5xC	030441-14	35,70
160x235	E+5xC	030441-16	36,00
180x235	E+5xC	030441-18	36,40
200x235	E+5xC	030441-20	36,80

Tabliczki samoprzylepne (S)

Szer x wys	Moduł	Nr art	Cena
100x99	E+C	030437-10S	21,60
120x99	E+C	030437-12S	22,20
140x99	E+C	030437-14S	22,50
160x99	E+C	030437-16S	22,90
180x99	E+C	030437-18S	23,30
200x99	E+C	030437-20S	23,60
100x133	E+2xC	030438-10S	27,20
120x133	E+2xC	030438-12S	27,70
140x133	E+2xC	030438-14S	28,20
160x133	E+2xC	030438-16S	28,50
180x133	E+2xC	030438-18S	28,80
200x133	E+2xC	030438-20S	29,20
100x167	E+3xC	030439-10S	29,60
120x167	E+3xC	030439-12S	30,20
140x167	E+3xC	030439-14S	30,60
160x167	E+3xC	030439-16S	30,90
180x167	E+3xC	030439-18S	31,30
200x167	E+3xC	030439-20S	31,70
100x201	E+4xC	030440-10S	31,50
120x201	E+4xC	030440-12S	32,00
140x201	E+4xC	030440-14S	32,50
160x201	E+4xC	030440-16S	32,80
180x201	E+4xC	030440-18S	33,20
200x201	E+4xC	030440-20S	33,60
100x235	E+5xC	030441-10S	36,80
120x235	E+5xC	030441-12S	37,30
140x235	E+5xC	030441-14S	37,70
160x235	E+5xC	030441-16S	38,00
180x235	E+5xC	030441-18S	38,40
200x235	E+5xC	030441-20S	38,80

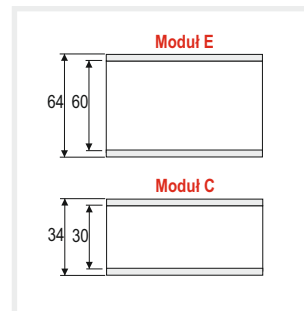

Tabliczki aluminiowe modułowe z panelem przesuwającym

Konstrukcja tabliczek jak wyżej z dodatkowym wyposażeniem w postaci wkładki zielono-czerwonej i wkładki przesuwnej z laminatu w kolorystyce aluminium szczotkowanego. Tabliczka wyposażona jest standardowo w 2 otwory montażowe (wkręty w komplecie), w wersji samoprzylepnej w taśmę samoprzylepną. Istnieje możliwość wykonania w innym wymiarze z zachowaniem krotności wysokości dobranych modułów.



Grafika:

BN	ZAJĘTE	WOLNE
ZW	ZAMKNIĘTE	OTWARTE
ZO	NIE	TAK
NT	DISZYFERKACJA	ZDYSZYFERKOWANO
AS	AWARIA	SPRAWNE
CO	CLOSED	OPEN
EF	ENGAGED	FREE
OV	OCCUPIED	VACANT
NY	NO	YES

wymiary zewnętrzne

	100	120	140
99	031123-10-...	031123-12-...	031123-14-...

Tabliczki do przykręcenia

Szer x wys	Moduł	Grafika	Nr art	Cena
100x99	E+C	?	030494-10-BN	26,00
120x99	E+C	?	030494-12-BN	27,00
140x99	E+C	?	030494-14-BN	28,00

Tabliczki samoprzylepne (S)

Szer x wys	Moduł	Grafika	Nr art	Cena
100x99	E+C	?	030494-10S-BN	27,00
120x99	E+C	?	030494-12S-BN	28,00
140x99	E+C	?	030494-14S-BN	29,00

Istnieje możliwość zamówienia tabliczki bez grafiki.

• Tabliczki przy drzwiach modułowe

Tabliczki aluminiowe modułowe, na wsuw.

Wykonane z aluminium anodowanego na kolor srebrny-mat, konstrukcja tabliczek umożliwia łatwą wymianę etykiet poprzez wsuw w prowadnice modułów po uprzednim ich wysunięciu. Moduły, z których zbudowana jest tabliczka posiadają zabezpieczenie z PCV antyrefleks. Tabliczka wyposażona jest w 2 otwory montażowe (wkręty w komplecie) lub w wersji samoprzylepnej w taśmę samoprzylepną. Wymiana informacji możliwa jest po uprzednim odkręceniu śruby imbusowej ryglującej umieszczonej z boku tabliczki i wysunięciu modułów. Istnieje możliwość wykonania na wymiar niestandardowy z zachowaniem krotności wysokości modułów.

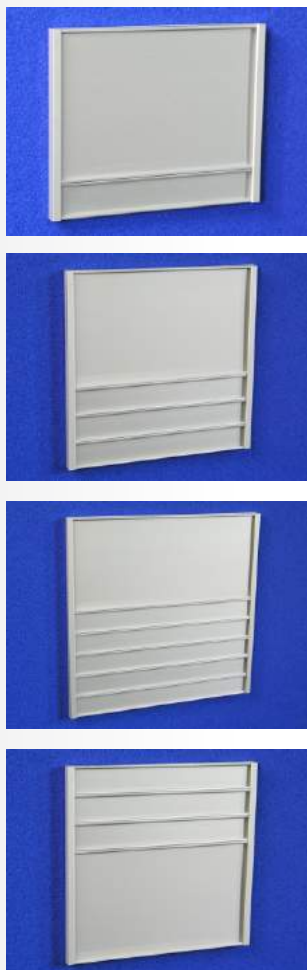

wymiary zewnętrzne

	100	120	140	160	180	200
99	030442-10	030442-12	030442-14	030442-16	030442-18	030442-20
118	030443-10	030443-12	030443-14	030443-16	030443-18	030443-20
137	030444-10	030444-12	030444-14	030444-16	030444-18	030444-20
156	030445-10	030445-12	030445-14	030445-16	030445-18	030445-20
175	030446-10	030446-12	030446-14	030446-16	030446-18	030446-20

Tabliczki do przykręcenia			
Szer x wys	Moduł	Nr art	Cena
100x99	F+A	030442-10	17,50
120x99	F+A	030442-12	18,00
140x99	F+A	030442-14	18,40
160x99	F+A	030442-16	18,80
180x99	F+A	030442-18	19,20
200x99	F+A	030442-20	19,60
100x118	F+2xA	030443-10	20,70
120x118	F+2xA	030443-12	21,30
140x118	F+2xA	030443-14	21,70
160x118	F+2xA	030443-16	22,00
180x118	F+2xA	030443-18	22,50
200x118	F+2xA	030443-20	22,80
100x137	F+3xA	030444-10	23,40
120x137	F+3xA	030444-12	24,00
140x137	F+3xA	030444-14	24,40
160x137	F+3xA	030444-16	24,80
180x137	F+3xA	030444-18	25,00
200x137	F+3xA	030444-20	25,50
100x156	F+4xA	030445-10	26,40
120x156	F+4xA	030445-12	27,00
140x156	F+4xA	030445-14	27,40
160x156	F+4xA	030445-16	27,80
180x156	F+4xA	030445-18	28,20
200x156	F+4xA	030445-20	28,60
100x175	F+5xA	030446-10	29,00
120x175	F+5xA	030446-12	29,60
140x175	F+5xA	030446-14	30,00
160x175	F+5xA	030446-16	30,40
180x175	F+5xA	030446-18	30,70
200x175	F+5xA	030446-20	31,00

Tabliczki samoprzylepne (S)			
Szer x wys	Moduł	Nr art	Cena
100x99	F+A	030442-10S	19,50
120x99	F+A	030442-12S	20,00
140x99	F+A	030442-14S	20,40
160x99	F+A	030442-16S	20,80
180x99	F+A	030442-18S	21,20
200x99	F+A	030442-20S	21,60
100x118	F+2xA	030443-10S	22,70
120x118	F+2xA	030443-12S	23,30
140x118	F+2xA	030443-14S	23,70
160x118	F+2xA	030443-16S	25,00
180x118	F+2xA	030443-18S	24,50
200x118	F+2xA	030443-20S	24,80
100x137	F+3xA	030444-10S	25,40
120x137	F+3xA	030444-12S	26,00
140x137	F+3xA	030444-14S	26,40
160x137	F+3xA	030444-16S	26,80
180x137	F+3xA	030444-18S	27,00
200x137	F+3xA	030444-20S	27,50
100x156	F+4xA	030445-10S	28,40
120x156	F+4xA	030445-12S	29,00
140x156	F+4xA	030445-14S	29,40
160x156	F+4xA	030445-16S	29,80
180x156	F+4xA	030445-18S	30,00
200x156	F+4xA	030445-20S	30,60
100x175	F+5xA	030446-10S	31,00
120x175	F+5xA	030446-12S	31,60
140x175	F+5xA	030446-14S	32,00
160x175	F+5xA	030446-16S	32,40
180x175	F+5xA	030446-18S	32,70
200x175	F+5xA	030446-20S	33,00

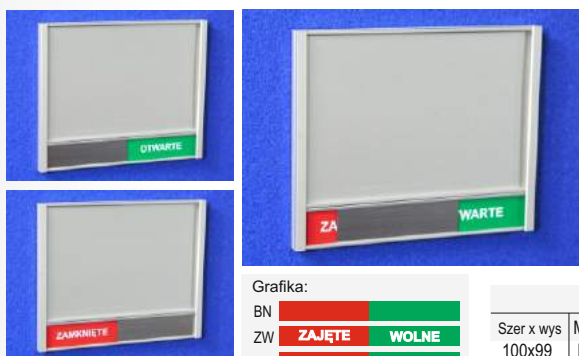
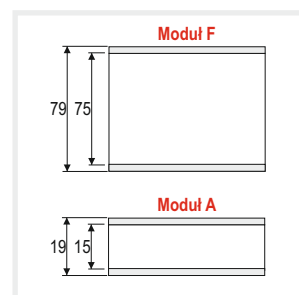

Grafika:

BN		
ZW	ZAJĘTE	WOLNE
ZO	ZAMKNIĘTE	OTWARTE
NT	NIE	TAK
DZ	DIAGNOSTYKA	IDENTYFIKOWANO
AS	AWARIA	SPRAWNE
CO	CLOSED	OPEN
EF	ENGAGED	FREE
OV	OCCUPIED	VACANT
NY	NO	YES

Tabliczki aluminiowe modułowe z panelem przesuwającym

Konstrukcja tabliczek jak wyżej z dodatkowym wyposażeniem w postaci wkładki zielono-czerwonej i wkładki przesuwanej z laminatu w kolorystyce aluminium szczotkowanego. Tabliczka wyposażona jest standardowo w 2 otwory montażowe (wkręty w komplecie), w wersji samoprzylepnej w taśmę samoprzylepną. Istnieje możliwość wykonania w innym wymiarze z zachowaniem krotności wysokości dobranych modułów.

wymiary zewnętrzne

	100	120	140
99	031124-10-...	031124-12-...	031124-14-...

Tabliczki do przykręcenia				
Szer x wys	Moduł	Grafika	Nr art	Cena
100x99	F+A	?	031124-10-....	27,00
120x99	F+A	?	031124-12-....	28,00
140x99	F+A	?	031124-14-....	29,50

Tabliczki samoprzylepne (S)				
Szer x wys	Moduł	Grafika	Nr art	Cena
100x99	F+A	?	031124-10S-....	29,00
120x99	F+A	?	031124-12S-....	30,00
140x99	F+A	?	031124-14S-....	31,50

Istnieje możliwość zamówienia tabliczki bez grafiki.

• Tabliczki przy drzwiach modułowe

Tabliczki aluminiowe modułowe, na wsuw.

Wykonane z aluminium anodowanego na kolor srebrny-mat, konstrukcja tabliczek umożliwia łatwą wymianę etykiet poprzez wsuw w prowadnice modułów po uprzednim ich wysunięciu. Moduły, z których zbudowana jest tabliczka posiadają zabezpieczenie z PCV antyrefleks. Tabliczka wyposażona jest w 2 otwory montażowe (wkręty w komplecie) lub w wersji samoprzylepnej w taśmę samoprzylepną. Wymiana informacji możliwa jest po uprzednim odkręceniu śruby imbusowej ryglującej umieszczonej z boku tabliczki i wysunięciu modułów. Istnieje możliwość wykonania na wymiar niestandardowy z zachowaniem krotności wysokości modułów.



wymiary zewnętrzne

	100	120	140	160	180	200
114	030452-10	030452-12	030452-14	030452-16	030452-18	030452-20
148	030453-10	030453-12	030453-14	030453-16	030453-18	030453-20
182	030454-10	030454-12	030454-14	030454-16	030454-18	030454-20
216	030455-10	030455-12	030455-14	030455-16	030455-18	030455-20
250	030456-10	030456-12	030456-14	030456-16	030456-18	030456-20

Tabliczki do przykręcenia			
Szer x wys	Moduł	Nr art	Cena
100x114	F+C	030452-10	20,00
120x114	F+C	030452-12	21,00
140x114	F+C	030452-14	21,60
160x114	F+C	030452-16	22,20
180x114	F+C	030452-18	22,70
200x114	F+C	030452-20	23,30
100x148	F+2xC	030453-10	24,60
120x148	F+2xC	030453-12	25,50
140x148	F+2xC	030453-14	26,00
160x148	F+2xC	030453-16	26,60
180x148	F+2xC	030453-18	27,00
200x148	F+2xC	030453-20	27,70
100x182	F+3xC	030454-10	28,00
120x182	F+3xC	030454-12	28,80
140x182	F+3xC	030454-14	29,40
160x182	F+3xC	030454-16	29,90
180x182	F+3xC	030454-18	30,50
200x182	F+3xC	030454-20	31,00
100x216	F+4xC	030455-10	31,70
120x216	F+4xC	030455-12	32,50
140x216	F+4xC	030455-14	33,00
160x216	F+4xC	030455-16	33,70
180x216	F+4xC	030455-18	34,00
200x216	F+4xC	030455-20	34,80
100x250	F+5xC	030456-10	35,40
120x250	F+5xC	030456-12	36,30
140x250	F+5xC	030456-14	36,80
160x250	F+5xC	030456-16	37,40
180x250	F+5xC	030456-18	37,90
200x250	F+5xC	030456-20	38,50

Tabliczki samoprzylepne (S)			
Szer x wys	Moduł	Nr art	Cena
100x114	F+C	030452-10S	22,00
120x114	F+C	030452-12S	23,00
140x114	F+C	030452-14S	23,60
160x114	F+C	030452-16S	24,20
180x114	F+C	030452-18S	24,70
200x114	F+C	030452-20S	25,30
100x148	F+2xC	030453-10S	26,60
120x148	F+2xC	030453-12S	27,50
140x148	F+2xC	030453-14S	28,00
160x148	F+2xC	030453-16S	28,60
180x148	F+2xC	030453-18S	29,00
200x148	F+2xC	030453-20S	29,70
100x182	F+3xC	030454-10S	30,00
120x182	F+3xC	030454-12S	30,80
140x182	F+3xC	030454-14S	31,40
160x182	F+3xC	030454-16S	31,90
180x182	F+3xC	030454-18S	32,50
200x182	F+3xC	030454-20S	33,00
100x216	F+4xC	030455-10S	33,70
120x216	F+4xC	030455-12S	34,50
140x216	F+4xC	030455-14S	35,00
160x216	F+4xC	030455-16S	35,70
180x216	F+4xC	030455-18S	36,00
200x216	F+4xC	030455-20S	36,80
100x250	F+5xC	030456-10S	37,40
120x250	F+5xC	030456-12S	38,30
140x250	F+5xC	030456-14S	38,80
160x250	F+5xC	030456-16S	39,40
180x250	F+5xC	030456-18S	39,90
200x250	F+5xC	030456-20S	40,50

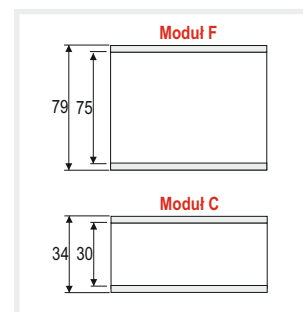

Tabliczki aluminiowe modułowe z panelem przesuwnym

Konstrukcja tabliczek jak wyżej z dodatkowym wyposażeniem w postaci wkładki zielono-czerwonej i wkładki przesuwnej z laminatu w kolorystyce aluminium szczotkowanego. Tabliczka wyposażona jest standardowo w 2 otwory montażowe (wkręty w komplecie), w wersji samoprzylepnej w taśmę samoprzylepną. Istnieje możliwość wykonania w innym wymiarze z zachowaniem krotności wysokości dobranych modułów.

Grafika:

BN		
ZW		
ZO		
NT		
DZ		
AS		
CO		
EF		
OV		
NY		



wymiary zewnętrzne

	100	120	140
114	031125-10-...	031125-12-...	031125-14-...

Tabliczki do przykręcenia				
Szer x wys	Moduł	Grafika	Nr art	Cena
100x114	F+C	?	031125-10-....	26,50
120x114	F+C	?	031125-12-....	27,50
140x114	F+C	?	031125-14-....	28,50

Tabliczki samoprzylepne (S)				
Szer x wys	Moduł	Grafika	Nr art	Cena
100x114	F+C	?	031125-10S-....	28,50
120x114	F+C	?	031125-12S-....	29,50
140x114	F+C	?	031125-14S-....	30,50

Istnieje możliwość zamówienia tabliczki bez grafiki.

• Tabliczki przy drzwiach modułowe

Tabliczki aluminiowe modułowe, na wsuw.

Wykonane z aluminium anodowanego na kolor srebrny-mat, konstrukcja tabliczek umożliwi łatwą wymianę etykiet poprzez wsuw w prowadnice modułów po uprzednim ich wysunięciu. Moduły, z których zbudowana jest tabliczka posiadają zabezpieczenie z PCV antyrefleks. Tabliczka wyposażona jest w 2 otwory montażowe (wkręty w komplecie) lub w wersji samoprzylepnej w taśmę samoprzylepną. Wymiana informacji możliwa jest po uprzednim odkręceniu śruby imbusowej ryglującej umieszczonej z boku tabliczki i wysunięciu modułów.

Istnieje możliwość wykonania na wymiar niestandardowy z zachowaniem krotności wysokości modułów.



wymiary zewnętrzne

	100	120	140	160	180	200
114	030465-10	030465-12	030465-14	030465-16	030465-18	030465-20
133	030466-10	030466-12	030466-14	030466-16	030466-18	030466-20
152	030467-10	030467-12	030467-14	030467-16	030467-18	030467-20
171	030468-10	030468-12	030468-14	030468-16	030468-18	030468-20
190	030469-10	030469-12	030469-14	030469-16	030469-18	030469-20

Tabliczki do przykręcenia

Szer x wys	Moduł	Nr art	Cena
100x114	G+A	030465-10	20,40
120x114	G+A	030465-12	21,20
140x114	G+A	030465-14	21,80
160x114	G+A	030465-16	22,30
180x114	G+A	030465-18	22,90
200x114	G+A	030465-20	23,50
100x133	G+2xA	030466-10	24,00
120x133	G+2xA	030466-12	24,90
140x133	G+2xA	030466-14	25,40
160x133	G+2xA	030466-16	26,00
180x133	G+2xA	030466-18	26,50
200x133	G+2xA	030466-20	27,00
100x152	G+3xA	030467-10	26,90
120x152	G+3xA	030467-12	27,80
140x152	G+3xA	030467-14	28,30
160x152	G+3xA	030467-16	28,90
180x152	G+3xA	030467-18	29,50
200x152	G+3xA	030467-20	30,00
100x171	G+4xA	030468-10	30,00
120x171	G+4xA	030468-12	30,80
140x171	G+4xA	030468-14	31,40
160x171	G+4xA	030468-16	31,90
180x171	G+4xA	030468-18	32,50
200x171	G+4xA	030468-20	33,00
100x190	G+5xA	030469-10	32,80
120x190	G+5xA	030469-12	33,70
140x190	G+5xA	030469-14	34,20
160x190	G+5xA	030469-16	34,80
180x190	G+5xA	030469-18	35,30
200x190	G+5xA	030469-20	35,90

Tabliczki samoprzylepne (S)

Szer x wys	Moduł	Nr art	Cena
100x114	G+A	030465-10S	22,40
120x114	G+A	030465-12S	23,20
140x114	G+A	030465-14S	23,80
160x114	G+A	030465-16S	24,30
180x114	G+A	030465-18S	24,90
200x114	G+A	030465-20S	25,50
100x133	G+2xA	030466-10S	26,00
120x133	G+2xA	030466-12S	26,90
140x133	G+2xA	030466-14S	27,40
160x133	G+2xA	030466-16S	28,00
180x133	G+2xA	030466-18S	28,50
200x133	G+2xA	030466-20S	29,00
100x152	G+3xA	030467-10S	28,90
120x152	G+3xA	030467-12S	29,80
140x152	G+3xA	030467-14S	30,30
160x152	G+3xA	030467-16S	30,90
180x152	G+3xA	030467-18S	31,50
200x152	G+3xA	030467-20S	32,00
100x171	G+4xA	030468-10S	32,00
120x171	G+4xA	030468-12S	32,80
140x171	G+4xA	030468-14S	33,40
160x171	G+4xA	030468-16S	33,90
180x171	G+4xA	030468-18S	34,50
200x171	G+4xA	030468-20S	35,00
100x190	G+5xA	030469-10S	34,80
120x190	G+5xA	030469-12S	35,70
140x190	G+5xA	030469-14S	36,70
160x190	G+5xA	030469-16S	36,80
180x190	G+5xA	030469-18S	37,30
200x190	G+5xA	030469-20S	37,90

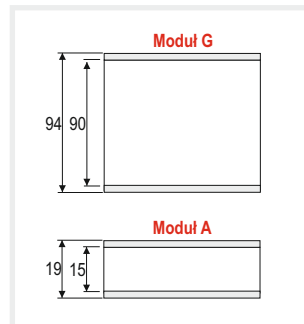

Grafika:

BN	
ZW	
ZO	
NT	
DZ	
AS	
CO	
EF	
OV	
NY	

Tabliczki aluminiowe modułowe z panelem przesuwnym

Konstrukcja tabliczek jak wyżej z dodatkowym wyposażeniem w postaci wkładki zielono-czerwonej i wkładki przesuwnej z laminatu w kolorystyce aluminium szczotkowanego. Tabliczka wyposażona jest standardowo w 2 otwory montażowe (wkręty w komplecie), w wersji samoprzylepnej w taśmę samoprzylepną. Istnieje możliwość wykonania w innym wymiarze z zachowaniem krotności wysokości dobranych modułów.

wymiary zewnętrzne

	100	120	140
114	031126-10-...	031126-12-...	031126-14-...

Tabliczki do przykręcenia

Szer x wys	Moduł	Grafika	Nr art	Cena
100x114	G+A	?	030495-10-BN	27,40
120x114	G+A	?	030495-12-BN	29,00
140x114	G+A	?	030495-14-BN	30,60

Tabliczki samoprzylepne (S)

Szer x wys	Moduł	Grafika	Nr art	Cena
100x114	G+A	?	030495-10S-BN	29,40
120x114	G+A	?	030495-12S-BN	31,00
140x114	G+A	?	030495-14S-BN	32,60

Istnieje możliwość zamówienia tabliczki bez grafiki.

• Tabliczki przydrzwiowe modułowe

Tabliczki aluminiowe modułowe, na wsuw.

Wykonane z aluminium anodowanego na kolor srebrny-mat, konstrukcja tabliczek umożliwia łatwą wymianę etykiet poprzez wsuw w prowadnice modułów po uprzednim ich wysunięciu. Moduły, z których zbudowana jest tabliczka posiadają zabezpieczenie z PCV antyrefleks. Tabliczka wyposażona jest w 2 otwory montażowe (wkręty w komplecie) lub w wersji samoprzylepnej w taśmę samoprzylepną. Wymiana informacji możliwa jest po uprzednim odkręceniu śruby imbusowej ryglującej umieszczonej z boku tabliczki i wysunięciu modułów. Istnieje możliwość wykonania na wymiar niestandardowy z zachowaniem krotności wysokości modułów.



wymiary zewnętrzne

	100	120	140	160	180	200
129	030479-10	030479-12	030479-14	030479-16	030479-18	030479-20
163	030480-10	030480-12	030480-14	030480-16	030480-18	030480-20
197	030481-10	030481-12	030481-14	030481-16	030481-18	030481-20
231	030482-10	030482-12	030482-14	030482-16	030482-18	030482-20
265	030483-10	030483-12	030483-14	030483-16	030483-18	030483-20

Tabliczki do przykręcenia

Szer x wys	Moduł	Nr art	Cena
100x129	G+C	030479-10	21,20
120x129	G+C	030479-12	22,00
140x129	G+C	030479-14	22,60
160x129	G+C	030479-16	23,20
180x129	G+C	030479-18	23,70
200x129	G+C	030479-20	24,30
100x163	G+2xC	030480-10	25,60
120x163	G+2xC	030480-12	26,50
140x163	G+2xC	030480-14	27,00
160x163	G+2xC	030480-16	27,60
180x163	G+2xC	030480-18	28,20
200x163	G+2xC	030480-20	28,70
100x197	G+3xC	030481-10	29,00
120x197	G+3xC	030481-12	29,80
140x197	G+3xC	030481-14	30,40
160x197	G+3xC	030481-16	30,90
180x197	G+3xC	030481-18	31,50
200x197	G+3xC	030481-20	32,00
100x231	G+4xC	030482-10	32,70
120x231	G+4xC	030482-12	33,50
140x231	G+4xC	030482-14	34,00
160x231	G+4xC	030482-16	34,70
180x231	G+4xC	030482-18	35,20
200x231	G+4xC	030482-20	35,80
100x265	G+5xC	030483-10	36,40
120x265	G+5xC	030483-12	37,30
140x265	G+5xC	030483-14	37,80
160x265	G+5xC	030483-16	38,40
180x265	G+5xC	030483-18	38,90
200x265	G+5xC	030483-20	39,50

Tabliczki samoprzylepne (S)

Szer x wys	Moduł	Nr art	Cena
100x129	G+C	030479-10S	23,20
120x129	G+C	030479-12S	24,00
140x129	G+C	030479-14S	24,60
160x129	G+C	030479-16S	25,20
180x129	G+C	030479-18S	25,70
200x129	G+C	030479-20S	26,30
100x163	G+2xC	030480-10S	27,60
120x163	G+2xC	030480-12S	28,50
140x163	G+2xC	030480-14S	29,00
160x163	G+2xC	030480-16S	29,60
180x163	G+2xC	030480-18S	30,20
200x163	G+2xC	030480-20S	30,70
100x197	G+3xC	030481-10S	31,00
120x197	G+3xC	030481-12S	31,80
140x197	G+3xC	030481-14S	30,40
160x197	G+3xC	030481-16S	32,90
180x197	G+3xC	030481-18S	33,50
200x197	G+3xC	030481-20S	34,00
100x231	G+4xC	030482-10S	34,70
120x231	G+4xC	030482-12S	35,50
140x231	G+4xC	030482-14S	36,00
160x231	G+4xC	030482-16S	36,70
180x231	G+4xC	030482-18S	37,20
200x231	G+4xC	030482-20S	37,80
100x265	G+5xC	030483-10S	38,40
120x265	G+5xC	030483-12S	39,30
140x265	G+5xC	030483-14S	39,80
160x265	G+5xC	030483-16S	40,40
180x265	G+5xC	030483-18S	40,90
200x265	G+5xC	030483-20S	41,50

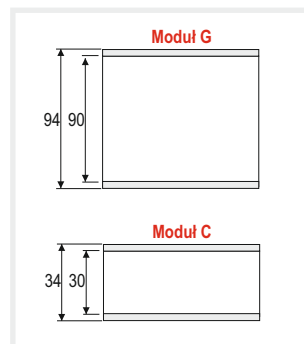

Tabliczki aluminiowe modułowe z panelem przesuwnym

Konstrukcja tabliczek jak wyżej z dodatkowym wyposażeniem w postaci wkładki zielono-czerwonej i wkładki przesuwnej z laminatu w kolorystyce aluminium szczotkowanego. Tabliczka wyposażona jest standardowo w 2 otwory montażowe (wkręty w komplecie), w wersji samoprzylepnej w taśmę samoprzylepną. Istnieje możliwość wykonania w innym wymiarze z zachowaniem krotności wysokości modułów.

wymiary zewnętrzne

	100	120	140
129	031127-10-...	031127-12-...	031127-14-...

Tabliczki do przykręcenia

Szer x wys	Moduł	Grafika	Nr art	Cena
100x129	G+C	?	030496-10-BN	27,50
120x129	G+C	?	030496-12-BN	28,50
140x129	G+C	?	030496-14-BN	29,50

Tabliczki samoprzylepne (S)

Szer x wys	Moduł	Grafika	Nr art	Cena
100x129	G+C	?	030496-10S-BN	28,50
120x129	G+C	?	030496-12S-BN	29,50
140x129	G+C	?	030496-14S-BN	30,50

Podane wymiary są wymiarami zewnętrzными tabliczki. Istnieje możliwość zamówienia tabliczki bez grafiki.

Grafika:

BN		
ZW	ZAJĘTE	WOLNE
ZO	ZAMKNIĘTE	OTWARTE
NT	NIE	TAK
DZ	DEZYMPENCJA	ZDEZYMPENCJOWANO
AS	AWARIA	SPRAWNE
CO	CLOSED	OPEN
EF	ENGAGED	FREE
OV	OCCUPIED	VACANT
NY	NO	YES

• Tabliczki przy drzwiowe z modułem pod nadruk

Tabliczki aluminiowe modułowe, na wsuw z górnym panelem pod nadruk

Wykonane z aluminium anodowanego na kolor srebrny-mat, konstrukcja tabliczek umożliwia łatwą wymianę etykiet poprzez wsuw w prowadnice modułów po uprzednim ich wysunięciu. Moduł górny jest odwrócony dzięki czemu tworzy idealną płaszczyznę pod nadruk, dolny posiada zabezpieczenie z PCV antyrefleks. Tabliczka wyposażona jest w 2 otwory montażowe (wkręty w komplecie) lub w wersji samoprzylepnej w taśmę samoprzylepną. Wymiana informacji możliwa jest po uprzednim odkręceniu śruby imbusowej ryglującej umieszczonej z boku tabliczki i wysunięciu modułów. Istnieje możliwość wykonania na wymiar niestandardowy z zachowaniem krotności wysokości modułów.



wymiary zewnętrzne

100	120	140	160	180	200	
189	031410-10	031410-12	031410-14	031410-16	031410-18	031410-20

Moduł G

Moduł E

Tabliczki do przykręcenia				Tabliczki samoprzylepne (S)			
Szer x wys	Moduł	Nr art	Cena	Szer x wys	Moduł	Nr art	Cena
100x189	G+E	031410-10	22,60	100x189	G+E	031410-10S	24,60
120x189	G+E	031410-12	23,40	120x189	G+E	031410-12S	25,40
140x189	G+E	031410-14	24,00	140x189	G+E	031410-14S	26,00
160x189	G+E	031410-16	24,50	160x189	G+E	031410-16S	26,50
180x189	G+E	031410-18	25,00	180x189	G+E	031410-18S	27,00
200x189	G+E	031410-20	25,70	200x189	G+E	031410-20S	27,70

• Tabliczki przy drzwiowe z modułem suchościernym



Tabliczki aluminiowe z górnym modułem do pisania markerem i dolnym modułem przesuwnym

Tabliczka o konstrukcji z aluminium anodowanego na kolor srebrny-mat. Wyposażona w 2 moduły. Górny z wkładką z blachy tablicowej dostosowana do pisania markerami suchościernymi i dolna z wkładką przesuwną w tym grafiki. Wkładka przesuwna wykonana jest z laminatu ozdobnego w kolorze aluminium szczotkowanego. Tabliczka wyposażona jest standardowo w 2 otwory montażowe (wkręty w komplecie), w wersji samoprzylepnej w taśmę samoprzylepną. Istnieje możliwość wykonania w innym wymiarze z zachowaniem krotności wysokości dobranych modułów.

Moduł G

Moduł C

Grafika:

BN	ZAJĘTE	WOLNE
ZW	ZAMKNIĘTE	OTWARTE
ZO	NIE	TAK
DZ	DIŻYMBERGIA	ZDEŻYMBEKOWANO
AS	AWARIA	SPRAWNE
CO	CLOSED	OPEN
EF	ENGAGED	FREE
OV	OCCUPIED	VACANT
NY	NO	YES

Tabliczki do przykręcenia				
Szer x wys	Moduł	Grafika	Nr art	Cena
100x129	G+C	?	031610-10-BN	30,00
120x129	G+C	?	031610-12-BN	32,00
140x129	G+C	?	031610-14-BN	33,00

Tabliczki samoprzylepne (S)				
Szer x wys	Moduł	Grafika	Nr art	Cena
100x129	G+C	?	031610-10S-BN	32,00
120x129	G+C	?	031610-12S-BN	34,00
140x129	G+C	?	031610-14S-BN	35,00

wymiary zewnętrzne

100	120	140	
129	031610-10-...	031610-12-...	031610-14-...

Podane wymiary są wymiarami zewnętrznymi tabliczki. Istnieje możliwość zamówienia tabliczki bez grafiki.

• Numery na drzwi



Cyfry na drzwi z laminatu

Wykonane z laminatu grawerskiego w technologii formatowania laserowego. Istnieje możliwość wykonania w innym kolorze w polysku lub macie, imitacja stali szcztokowanej srebrnej lub złotej, imitacja drewna. Wyposażone w taśmę samoprzylepną.

Wysokość	Nr art	Cena
50	030901-5	5,30
70	030901-7	5,70
90	030901-9	6,20



Cyfry na drzwi ze stali nierdzewnej

Wykonane ze stali nierdzewnej szcztokowanej w technologii formatowania laserowego. W komplecie taśma samoprzylepna.

Wysokość	Nr art	Cena
50	030902-5	5,30
70	030902-7	5,70
90	030902-9	6,20

• Piktogramy



Piktogramy samoprzylepne

Wykonane są z laminatu. Standardowo w kolorystyce srebrny-mat. Grafika wykonana w formie graweru laserowego. Tabliczka wyposażona w mocną taśmę samoprzylepną. Istnieje możliwość wykonania na dowolny wymiar oraz z inną grafiką.

Grafika	Kolor	szer x wys	Nr art	Cena
A	srebrny-mat	74x74	030802-7A	8,00
B	srebrny-mat	74x74	030802-7B	8,00
C	srebrny-mat	74x74	030802-7C	8,00
D	srebrny-mat	74x74	030802-7D	8,00
E	srebrny-mat	74x74	030802-7E	8,00



Piktogramy aluminiowe do tabliczek modułowych

Standardowo wykonane z aluminium anodowanego na kolor srebrny-mat, składają się z jednego modułu i wyglądem nawiązują do tabliczek modułowych płaskich. Tabliczka wyposażona jest standardowo w mocną taśmę samoprzylepną. Istnieje możliwość wykonania na dowolny wymiar z zachowaniem wysokości dostępnych modułów.

Grafika	Szer x wys	Nr art	Cena
A	64x64	030803-6A	15,00
B	64x64	030803-6B	15,00
C	64x64	030803-6C	15,00
D	64x64	030803-6D	15,00
E	64x64	030803-6E	15,00
A	94x94	030803-9A	16,00
B	94x94	030803-9B	16,00
C	94x94	030803-9C	16,00
D	94x94	030803-9D	16,00
E	94x94	030803-9E	16,00



Piktogramy do tabliczek wypukłych

Wykonane są z tworzywa sztucznego. Wyglądem nawiązują do tabliczek wypukłych. Standardowo w kolorach: jasny-popiel, czarny lub niebieski czyli w kolorze zaślepek tabliczek wypukłych. Front w kolorze aluminium szcztokowanego z grawerowaną laserowo grafiką. Tabliczka wyposażona w mocną taśmę samoprzylepną. Istnieje możliwość wykonania na dowolny wymiar i innej kolorystyce.

Grafika	Kolor	Szer x wys	Nr art	Cena
A	popielaty	80x80	030806-8A	13,00
B	popielaty	80x80	030806-8B	13,00
C	popielaty	80x80	030806-8C	13,00
D	popielaty	80x80	030806-8D	13,00
E	popielaty	80x80	030806-8E	13,00
A	czarny	80x80	030807-8A	13,00
B	czarny	80x80	030807-8B	13,00
C	czarny	80x80	030807-8C	13,00
D	czarny	80x80	030807-8D	13,00
E	czarny	80x80	030807-8E	13,00



• Tabliczki typu zamknięte-otwarte

Tabliczki jednomodułowe z przesuną przesłonką

Wykonane z aluminium anodowanego na kolor srebrny-mat, konstrukcja tabliczek umożliwi przesunięcie frontowej przesłonki z laminatu w kolorze aluminium szczotkowanego. W zależności od wersji tabliczka wyposażona jest w 2 otwory montażowe lub taśmę samoprzylepną. Dostęp do otworów montażowych możliwa jest po uprzednim odkręceniu śruby imbusowej ryglującej umieszczonej z boku tabliczki i wysunięciu modułu. Tabliczka przeznaczona do zamieszczenia własnej grafiki. Powinna być ona nadrukowana na karton lub tworzywo o grubości do 0,3mm.

Istnieje możliwość wykonania na inną szerokość niż standardowa z zachowaniem wysokości modułu.

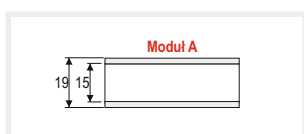

wymiary zewnętrzne

100	120	140
20 031101-10	20 031101-12	20 031101-14
160	180	200
20 031101-16	20 031101-18	20 031101-20

Tabliczki do przykręcenia				Tabliczki samoprzylepne (S)			
Szer x wys	Moduł	Nr art	Cena	Szer x wys	Moduł	Nr art	Cena
100x20	A	031101-10	17,00	100x20	A	031101-10S	19,00
120x20	A	031101-12	17,60	120x20	A	031101-12S	19,60
140x20	A	031101-14	17,70	140x20	A	031101-14S	19,70
160x20	A	031101-16	17,90	160x20	A	031101-16S	19,90
180x20	A	031101-18	18,00	180x20	A	031101-18S	20,00
200x20	A	031101-20	18,20	200x20	A	031101-20S	20,20

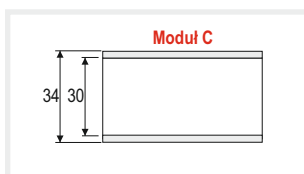

wymiary zewnętrzne

100	120	140
35 031103-10	35 031103-12	35 031103-14
160	180	200
35 031103-16	35 031103-18	35 031103-20

Tabliczki do przykręcenia				Tabliczki samoprzylepne (S)			
Szer x wys	Moduł	Nr art	Cena	Szer x wys	Moduł	Nr art	Cena
100x35	C	031103-10	24,00	100x35	C	031103-10S	26,00
120x35	C	031103-12	24,80	120x35	C	031103-12S	26,80
140x35	C	031103-14	25,00	140x35	C	031103-14S	27,00
160x35	C	031103-16	25,20	160x35	C	031103-16S	27,20
180x35	C	031103-18	25,40	180x35	C	031103-18S	27,40
200x35	C	031103-20	25,70	200x35	C	031103-20S	27,70

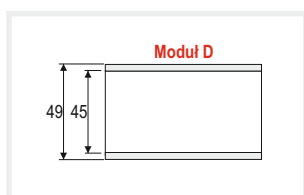

wymiary zewnętrzne

100	120	140
50 031104-10	50 031104-12	50 031104-14
160	180	200
50 031104-16	50 031104-18	50 031104-20

Tabliczki do przykręcenia				Tabliczki samoprzylepne (S)			
Szer x wys	Moduł	Nr art	Cena	Szer x wys	Moduł	Nr art	Cena
100x50	D	031104-10	21,60	100x50	D	031104-10S	22,70
120x50	D	031104-12	22,00	120x50	D	031104-12S	23,60
140x50	D	031104-14	22,30	140x50	D	031104-14S	24,00
160x50	D	031104-16	22,50	160x50	D	031104-16S	25,00
180x50	D	031104-18	22,80	180x50	D	031104-18S	25,50
200x50	D	031104-20	23,00	200x50	D	031104-20S	25,90

• Tabliczki typu zamknięte-otwarte

Tabliczki jednomodułowe z przesuwną przesłonką i grafiką

Wykonane z aluminium anodowanego na kolor srebrny-mat, konstrukcja tabliczek umożliwia przesuwanie frontowej przesłonki z laminatu w kolorze aluminium szczotkowane. Grafika wykonana w technologii druku UV w kolorze czerwonym i zielonym z napisem. W zależności od wersji tabliczka wyposażona jest w 2 otwory montażowe lub taśmę samoprzylepną. Dostęp do otworów montażowych możliwa jest po uprzednim odkręceniu śruby imbusowej ryglującej umieszczonej z boku tabliczki i wysunięciu modułu. Istnieje możliwość wykonania na inną szerokość niż standardowa z zachowaniem wysokości modułu.

Dostępne różne treści grafiki, standard jak niżej.

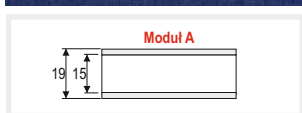

wymiary zewnętrzne

100	120	140
20 031111-10	20 031111-12	20 031111-14
160	180	200
20 031111-16	20 031111-18	20 031111-20

Tabliczki do przykręcenia					Tabliczki samoprzylepne (S)				
Szer x wys	Moduł	Grafika	Nr art	Cena	Szer x wys	Moduł	Grafika	Nr art	Cena
100x20	A	?	031111-10-....	19,00	100x20	A	?	031111-10S-....	21,00
120x20	A	?	031111-12-....	19,60	120x20	A	?	031111-12S-....	21,70
140x20	A	?	031111-14-....	19,70	140x20	A	?	031111-14S-....	22,00
160x20	A	?	031111-16-....	19,90	160x20	A	?	031111-16S-....	22,40
180x20	A	?	031111-18-....	20,00	180x20	A	?	031111-18S-....	22,70
200x20	A	?	031111-20-....	20,20	200x20	A	?	031111-20S-....	23,00

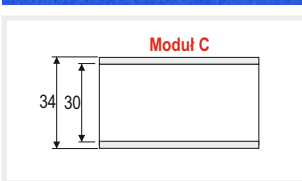

wymiary zewnętrzne

100	120	140
35 031113-10	35 031113-12	35 031113-14
160	180	200
35 031113-16	35 031113-18	35 031113-20

Tabliczki do przykręcenia					Tabliczki samoprzylepne (S)				
Szer x wys	Moduł	Grafika	Nr art	Cena	Szer x wys	Moduł	Grafika	Nr art	Cena
100x35	C	?	031113-10-....	25,00	100x35	C	?	031113-10S-....	27,00
120x35	C	?	031113-12-....	25,50	120x35	C	?	031113-12S-....	27,50
140x35	C	?	031113-14-....	26,00	140x35	C	?	031113-14S-....	28,00
160x35	C	?	031113-16-....	26,30	160x35	C	?	031113-16S-....	28,30
180x35	C	?	031113-18-....	26,50	180x35	C	?	031113-18S-....	28,50
200x35	C	?	031113-20-....	26,70	200x35	C	?	031113-20S-....	28,70

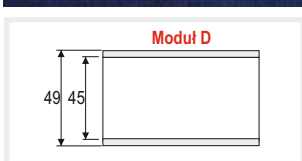

wymiary zewnętrzne

100	120	140
50 031114-10	50 031114-12	50 031114-14
160	180	200
50 031114-16	50 031114-18	50 031114-20

Tabliczki do przykręcenia					Tabliczki samoprzylepne (S)				
Szer x wys	Moduł	Grafika	Nr art	Cena	Szer x wys	Moduł	Grafika	Nr art	Cena
100x50	D	?	031114-10-....	21,60	100x50	D	?	031114-10S-....	22,70
120x50	D	?	031114-12-....	22,00	120x50	D	?	031114-12S-....	23,60
140x50	D	?	031114-14-....	22,30	140x50	D	?	031114-14S-....	24,00
160x50	D	?	031114-16-....	22,50	160x50	D	?	031114-16S-....	25,00
180x50	D	?	031114-18-....	22,80	180x50	D	?	031114-18S-....	25,50
200x50	D	?	031114-20-....	23,00	200x50	D	?	031114-20S-....	25,90













Grafika:

BN		
ZW	ZAJĘTE	WOLNE
ZO	ZAMKNIĘTE	OTWARTE
NT	NIE	TAK
DZ	DEZYNFEKCJA	ZDEZYNFEKOWANO
AS	AWARIA	SPRAWNE
CO	CLOSED	OPEN
EF	ENGAGED	FREE
OV	OCCUPIED	VACANT
NY	NO	YES



Tablice modułowe, na wsuw, międzypiętrowe - profil 45mm.

Wykonane z aluminium anodowanego na kolor srebrny-mat, konstrukcja tablic umożliwia łatwą wymianę etykiet poprzez wsuw w prowadnice modułów po uprzednim ich wysunięciu. Moduły o wysokości 45mm, z których zbudowana jest tabliczka posiadają zabezpieczenie z PCV antyrefleks. Tablica wyposażona jest w 4 otwory montażowe (wkręty w komplecie). Wymiana informacji możliwa jest po uprzednim odkręceniu śruby imbusowej ryglującej moduły umieszczonej z boku tabliczki. Istnieje możliwość wykonania tablicy na wymiar niestandardowy z zachowaniem krotności wysokości modułów.

	400	600	800	1000
197	 030710-40	 030710-60	 030710-80	 030710-100
246	 030711-40	 030711-60	 030711-80	 030711-100
295	 030712-40	 030712-60	 030712-80	 030712-100

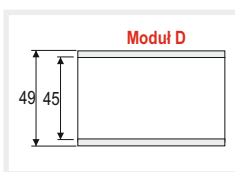













Szer x wys	Moduł	Nr art	Cena
400x197	4xD	030710-40	187,00
600x197	4xD	030710-60	198,00
800x197	4xD	030710-80	209,00
1000x197	4xD	030710-100	230,00
400x246	5xD	030711-40	199,00
600x246	5xD	030711-60	212,00
800x246	5xD	030711-80	225,00
1000x246	5xD	030711-100	250,00
400x295	6xD	030712-40	210,00
600x295	6xD	030712-60	224,00
800x295	6xD	030712-80	239,00
1000x295	6xD	030712-100	266,00



Tablice modułowe, na wsuw, międzypiętrowe - profil 60mm.

Wykonane z aluminium anodowanego na kolor srebrny-mat, konstrukcja tablic umożliwia łatwą wymianę etykiet poprzez wsuw w prowadnice modułów po uprzednim ich wysunięciu. Moduły o wysokości 60mm, z których zbudowana jest tabliczka posiadają zabezpieczenie z PCV antyrefleks. Tablica wyposażona jest w 4 otwory montażowe (wkręty w komplecie). Wymiana informacji możliwa jest po uprzednim odkręceniu śruby imbusowej ryglującej moduły umieszczonej z boku tabliczki. Istnieje możliwość wykonania tablicy na wymiar niestandardowy z zachowaniem krotności wysokości modułów.

	600	800	1000	1200
321	 030720-60	 030720-80	 030720-100	 030720-120
385	 030721-60	 030721-80	 030721-100	 030721-120
449	 030722-60	 030722-80	 030722-100	 030722-120

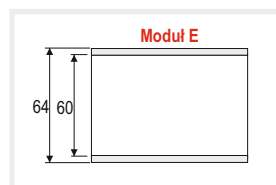

Szer x wys	Moduł	Nr art	Cena
600x321	5xE	030720-60	220,00
800x321	5xE	030720-80	235,00
1000x321	5xE	030720-100	270,00
1200x321	5xE	030720-120	285,00
600x385	6xE	030721-60	236,00
800x385	6xE	030721-80	255,00
1000x385	6xE	030721-100	292,00
1200x385	6xE	030721-120	309,00
600x449	7xE	030722-60	236,00
800x449	7xE	030722-80	256,00
1000x449	7xE	030722-100	296,00
1200x449	7xE	030722-120	312,00



Tablice modułowe, na wsuw, międzypiętrowe - profil 75mm.

Wykonane z aluminium anodowanego na kolor srebrny-mat, konstrukcja tablic umożliwia łatwą wymianę etykiet poprzez wsuw w prowadnice modułów po uprzednim ich wysunięciu. Moduły o wysokości 75mm, z których zbudowana jest tabliczka posiadają zabezpieczenie z PCV antyrefleks. Tablica wyposażona jest w 4 otwory montażowe (wkręty w komplecie). Wymiana informacji możliwa jest po uprzednim odkręceniu śruby imbusowej ryglującej moduły umieszczonej z boku tabliczki. Istnieje możliwość wykonania tablicy na wymiar niestandardowy z zachowaniem krotności wysokości modułów.

	800	1000	1200	1400
475	030733-80	030733-100	030733-120	030733-140
554	030734-80	030734-100	030734-120	030734-140
633	030735-80	030735-100	030735-120	030735-140

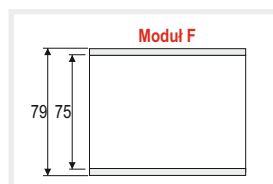

Szer x wys	Moduł	Nr art	Cena
800x475	6xF	030733-80	289,00
1000x475	6xF	030733-100	334,00
1200x475	6xF	030733-120	358,00
1400x475	6xF	030733-140	403,00
800x554	7xF	030734-80	322,00
1000x554	7xF	030734-100	373,00
1200x554	7xF	030734-120	403,00
1400x554	7xF	030734-140	455,00
800x633	8xF	030735-80	346,00
1000x633	8xF	030735-100	402,00
1200x633	8xF	030735-120	436,00
1400x633	8xF	030735-140	492,00



Tablice modułowe, na wsuw, międzypiętrowe - profil 90mm

Wykonane z aluminium anodowanego na kolor srebrny-mat, konstrukcja tablic umożliwia łatwą wymianę etykiet poprzez wsuw w prowadnice modułów po uprzednim ich wysunięciu. Moduły o wysokości 90mm, z których zbudowana jest tabliczka posiadają zabezpieczenie z PCV antyrefleks. Tablica wyposażona jest w 4 otwory montażowe (wkręty w komplecie). Wymiana informacji możliwa jest po uprzednim odkręceniu śruby imbusowej ryglującej moduły umieszczonej z boku tabliczki. Istnieje możliwość wykonania tablicy na wymiar niestandardowy z zachowaniem krotności wysokości modułów.



	1000	1200	1400	1600
659	030740-40	030740-60	030740-80	030740-100
753	030741-40	030741-60	030741-80	030741-100
847	030742-40	030742-60	030742-80	030742-100

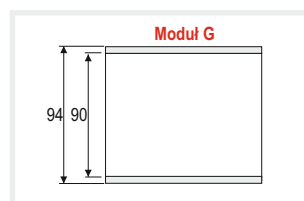

Szer x wys	Moduł	Nr art	Cena
1000x659	7xG	030740-100	402,00
1200x659	7xG	030740-120	456,00
1400x659	7xG	030740-140	496,00
1600x659	7xG	030740-160	542,00
1000x753	8xG	030741-100	437,00
1200x753	8xG	030741-120	490,00
1400x753	8xG	030741-140	540,00
1600x753	8xG	030741-160	593,00
1000x847	9xG	030742-100	463,00
1200x847	9xG	030742-120	527,00
1400x847	9xG	030742-140	582,00
1600x847	9xG	030742-160	642,00

• **Tabliczki przy drzwiach wypukłe**

Tabliczki aluminiowe wypukłe

Wykonane z aluminium anodowanego na kolor srebrny-mat. Konstrukcja tabliczek umożliwiła łatwą wymianę etykiet poprzez włożenie informacji w boczne szczeliny profilu po uprzednim podgięciu zabezpieczenia plakatu (od frontu, bez zdejmowania tabliczki ze ściany). Może być montowana w pionie lub poziomie. Tabliczka posiada zabezpieczenie z PCV antyrefleks. Standardowo zaślepki wykonywane są w kolorach: popielaty, czarny lub niebieski. Tabliczka wyposażona w otwory montażowe (w komplecie wkręty) lub w taśmę samoprzylepną. Istnieje możliwość wykonania na dowolny wymiar i pomalowania profilu na dowolnym kolor RAL.



wymiary wkładu					
	130	150	170	190	210
80	030501-13	030501-15	030501-17	030501-19	030501-21
100	030502-13	030502-15	030502-17	030502-19	030502-21
120	030503-13	030503-15	030503-17	030503-19	030503-21
140	030504-13	030504-15	030504-17	030504-19	030504-21
160	030505-13	030505-15	030505-17	030505-19	030505-21
180	030506-13	030506-15	030506-17	030506-19	030506-21



z zaślepkami popielatymi

Tabliczki do przykręcenia		
Format	Nr art	Cena
A6	041904-A6p	27,80
A5	041904-A5p	31,60
A4	041904-A4p	39,00

Tabliczki samoprzylepne (S)		
Format	Nr art	Cena
A6	041904-A6Sp	29,80
A5	041904-A5Sp	33,60
A4	041904-A4Sp	41,00

041904-A5	
041904-A5S	
041904-A4	
041904-A4S	

Tabliczki do przykręcenia			
Szer x wys (wkładu)	Zaślepki		Cena
	popielate	czarne	
130x80	030501-13p	030501-13cz	24,70
150x80	030501-15p	030501-15cz	25,00
170x80	030501-17p	030501-17cz	25,70
190x80	030501-19p	030501-19cz	26,30
210x80	030501-21p	030501-21cz	27,90
130x100	030502-13p	030502-13cz	25,20
150x100	030502-15p	030502-15cz	25,60
170x100	030502-17p	030502-17cz	26,20
190x100	030502-19p	030502-19cz	26,80
210x100	030502-21p	030502-21cz	28,40
130x120	030503-13p	030503-13cz	25,80
150x120	030503-15p	030503-15cz	26,20
170x120	030503-17p	030503-17cz	26,80
190x120	030503-19p	030503-19cz	27,80
210x120	030503-21p	030503-21cz	29,40
130x140	030504-13p	030504-13cz	26,20
150x140	030504-15p	030504-15cz	26,60
170x140	030504-17p	030504-17cz	27,60
190x140	030504-19p	030504-19cz	28,20
210x140	030504-21p	030504-21cz	29,80
130x160	030505-13p	030505-13cz	26,80
150x160	030505-15p	030505-15cz	27,60
170x160	030505-17p	030505-17cz	28,30
190x160	030505-19p	030505-19cz	28,90
210x160	030505-21p	030505-21cz	30,90
130x180	030506-13p	030506-13cz	27,70
150x180	030506-15p	030506-15cz	28,20
170x180	030506-17p	030506-17cz	28,70
190x180	030506-19p	030506-19cz	29,70
210x180	030506-21p	030506-21cz	29,70

Tabliczki samoprzylepne (S)			
Szer x wys (wkładu)	Zaślepki		Cena
	popielate	czarne	
130x80	030501-13Sp	030501-13Scz	26,70
150x80	030501-15Sp	030501-15Scz	28,00
170x80	030501-17Sp	030501-17Scz	27,70
190x80	030501-19Sp	030501-19Scz	28,30
210x80	030501-21Sp	030501-21Scz	29,90
130x100	030502-13Sp	030502-13Scz	27,20
150x100	030502-15Sp	030502-15Scz	27,60
170x100	030502-17Sp	030502-17Scz	28,20
190x100	030502-19Sp	030502-19Scz	28,80
210x100	030502-21Sp	030502-21Scz	30,40
130x120	030503-13Sp	030503-13Scz	27,80
150x120	030503-15Sp	030503-15Scz	28,20
170x120	030503-17Sp	030503-17Scz	28,80
190x120	030503-19Sp	030503-19Scz	29,80
210x120	030503-21Sp	030503-21Scz	31,40
130x140	030504-13Sp	030504-13Scz	28,20
150x140	030504-15Sp	030504-15Scz	28,60
170x140	030504-17Sp	030504-17Scz	29,60
190x140	030504-19Sp	030504-19Scz	30,20
210x140	030504-21Sp	030504-21Scz	31,80
130x160	030505-13Sp	030505-13Scz	28,80
150x160	030505-15Sp	030505-15Scz	29,60
170x160	030505-17Sp	030505-17Scz	30,30
190x160	030505-19Sp	030505-19Scz	30,90
210x160	030505-21Sp	030505-21Scz	32,90
130x180	030506-13Sp	030506-13Scz	29,70
150x180	030506-15Sp	030506-15Scz	30,20
170x180	030506-17Sp	030506-17Scz	30,70
190x180	030506-19Sp	030506-19Scz	31,70
210x180	030506-21Sp	030506-21Scz	31,70

Podane wymiary dotyczą wielkości wkładu.

Tabliczki aluminiowe

wypukłe z zaślepkami niebieskimi.

Istnieje możliwość wykonania z innym kolorem zaślepek wg. dostępności płyt (indywidualna wycena).

Tabliczki do przykręcenia			Tabliczki samoprzylepne (S)		
Szer x wys	Nr art	Cena	Szer x wys	Nr art	Cena
130x80	030511-13n	26,70	130x80	030511-13Sn	28,70
150x80	030511-15n	27,00	150x80	030511-15Sn	29,00
170x80	030511-17n	28,30	170x80	030511-17Sn	30,30
190x80	030511-19n	28,30	190x80	030511-19Sn	30,30
210x80	030511-21n	29,90	210x80	030511-21Sn	31,90
130x100	030512-13n	27,20	130x100	030512-13Sn	29,20
150x100	030512-15n	27,60	150x100	030512-15Sn	29,60
170x100	030512-17n	28,20	170x100	030512-17Sn	30,20
190x100	030512-19n	28,80	190x100	030512-19Sn	30,80
210x100	030512-21n	30,40	210x100	030512-21Sn	32,40
130x120	030513-13n	27,80	130x120	030513-13Sn	29,80
150x120	030513-15n	28,20	150x120	030513-15Sn	30,20
170x120	030513-17n	28,80	170x120	030513-17Sn	30,80
190x120	030513-19n	29,70	190x120	030513-19Sn	31,70
210x120	030513-21n	31,40	210x120	030513-21Sn	33,40
130x140	030514-13n	28,20	130x140	030514-13Sn	30,20
150x140	030514-15n	28,60	150x140	030514-15Sn	30,60
170x140	030514-17n	29,60	170x140	030514-17Sn	31,60
190x140	030514-19n	30,20	190x140	030514-19Sn	32,20
210x140	030514-21n	31,80	210x140	030514-21Sn	33,80
130x160	030515-13n	28,80	130x160	030515-13Sn	30,80
150x160	030515-15n	29,60	150x160	030515-15Sn	31,60
170x160	030515-17n	30,30	170x160	030515-17Sn	32,30
190x160	030515-19n	30,90	190x160	030515-19Sn	32,90
210x160	030515-21n	32,90	210x160	030515-21Sn	34,90

Tabliczki wypukłe z zaślepkami czarnymi



Tabliczki do przykręcenia		
Format	Nr art	Cena
A5	041904-A5cz	31,60
A4	041904-A4cz	39,00

Tabliczki samoprzylepne (S)		
Format	Nr art	Cena
A5	041904-A5Scz	33,60
A4	041904-A4Scz	41,00

Tabliczki wypukłe z zaślepkami niebieskimi

Tabliczki do przykręcenia			Tabliczki samoprzylepne (S)		
Format	Nr art	Cena	Format	Nr art	Cena
A5	041905-A5	35,00	A5	041905-A5S	37,00
A4	041905-A4	41,00	A4	041905-A4S	43,00

• **Tabliczki przy drzwiowe wypukłe**

Tabliczki aluminiowe wypukłe

Standardowo wykonane z aluminium anodowanego w kolorze srebrny-mat. Konstrukcja tabliczek umożliwiła łatwą wymianę etykiet poprzez włożenie informacji w górną i dolną szczelinę profilu po uprzednim lekkim podgięciu zabezpieczenia plakatu (od frontu, bez zdejmowania tabliczki ze ściany). Może być montowana z pionie lub poziomo. Tabliczka posiada zabezpieczenie z PCV antyrefleks. Standardowo zaślepki wykonywane są w kolorach: popielaty, czarny lub niebieski. Tabliczka wyposażona w otwory montażowe (w komplecie wkrety) lub w taśmę samoprzylepną.

Istnieje możliwość wykonania na dowolny wymiar i pomalowania profilu na dowolnym kolor RAL wówczas zaślepki są czarne.



wymiary wkładu

	140	160	180	200	220
90	030504-9	030505-9	030506-9	030507-9	030508-9
110	030504-11	030505-11	030506-11	030507-11	030508-11
130	030504-13	030505-13	030506-13	030507-13	030508-13
150	030504-15	030505-15	030506-15	030507-15	030508-15
170	030504-17	030505-17	030506-17	030507-17	030508-17

Tabliczki do przykręcenia

Szer x wys (wkładu)	Zaślepki		Cena
	popielate	czarne	
140x90	030504-9p	030504-9cz	25,00
160x90	030505-9p	030505-9cz	25,90
180x90	030506-9p	030506-9cz	26,40
200x90	030507-9p	030507-9cz	26,70
220x90	030508-9p	030508-9cz	27,20
140x110	030504-11p	030504-11cz	25,60
160x110	030505-11p	030505-11cz	26,50
180x110	030506-11p	030506-11cz	26,90
200x110	030507-11p	030507-11cz	27,80
220x110	030508-11p	030508-11cz	28,20
140x130	030504-13p	030504-13cz	26,20
160x130	030505-13p	030505-13cz	26,80
180x130	030506-13p	030506-13cz	27,70
200x130	030507-13p	030507-13cz	28,20
220x130	030508-13p	030508-13cz	28,60
140x150	030504-15p	030504-15cz	26,60
160x150	030505-15p	030505-15cz	27,60
180x150	030506-15p	030506-15cz	28,20
200x150	030507-15p	030507-15cz	28,90
220x150	030508-15p	030508-15cz	29,40
140x170	030504-17p	030504-17cz	27,60
160x170	030505-17p	030505-17cz	28,30
180x170	030506-17p	030506-17cz	28,70
200x170	030507-17p	030507-17cz	29,60
220x170	030508-17p	030508-17cz	30,00

Podane wymiary dotyczą wielkości wkładu.

Tabliczki do samoprzylepne (S)

Szer x wys (wkładu)	Zaślepki		Cena
	popielate	czarne	
140x90	030504-9Sp	030504-9Scz	27,00
160x90	030505-9Sp	030505-9Scz	27,90
180x90	030506-9Sp	030506-9Scz	28,40
200x90	030507-9Sp	030507-9Scz	28,70
220x90	030508-9Sp	030508-9Scz	29,20
140x110	030504-11Sp	030504-11Scz	27,60
160x110	030505-11Sp	030505-11Scz	28,50
180x110	030506-11Sp	030506-11Scz	28,90
200x110	030507-11Sp	030507-11Scz	29,80
220x110	030508-11Sp	030508-11Scz	30,20
140x130	030504-13Sp	030504-13Scz	28,20
160x130	030505-13Sp	030505-13Scz	28,80
180x130	030506-13Sp	030506-13Scz	29,70
200x130	030507-13Sp	030507-13Scz	30,20
220x130	030508-13Sp	030508-13Scz	30,60
140x150	030504-15Sp	030504-15Scz	28,60
160x150	030505-15Sp	030505-15Scz	29,60
180x150	030506-15Sp	030506-15Scz	30,20
200x150	030507-15Sp	030507-15Scz	30,90
220x150	030508-15Sp	030508-15Scz	31,40
140x170	030504-17Sp	030504-17Scz	29,60
160x170	030505-17Sp	030505-17Scz	30,30
180x170	030506-17Sp	030506-17Scz	30,70
200x170	030507-17Sp	030507-17Scz	31,60
220x170	030508-17Sp	030508-17Scz	32,00

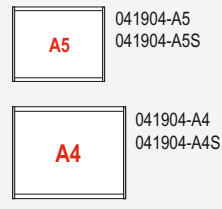

z zaślepkami popielatymi

Tabliczki do przykręcenia

Format	Nr art	Cena
A5	041904-A5p	31,60
A4	041904-A4p	39,00

Tabliczki samoprzylepne (S)

Format	Nr art	Cena
A5	041904-A5Sp	33,60
A4	041904-A4Sp	41,00

z zaślepkami czarnymi

Tabliczki do przykręcenia

Format	Nr art	Cena
A5	041904-A5cz	31,60
A4	041904-A4cz	39,00

Tabliczki samoprzylepne (S)

Format	Nr art	Cena
A5	041904-A5Scz	33,60
A4	041904-A4Scz	41,00

Tabliczki aluminiowe wypukłe z zaślepkami niebieskimi.

Istnieje możliwość wykonania z innym kolorem zaślepek wg. dostępności płyty (indywidualna wycena).

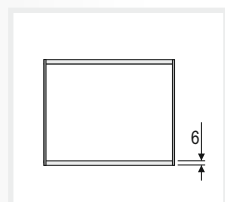

Tabliczki do przykręcenia

Szer x wys (wkładu)	Nr art	Cena
140x90	030514-9n	27,00
160x90	030515-9n	27,90
180x90	030516-9n	28,40
200x90	030517-9n	28,70
220x90	030518-9n	29,20
140x110	030514-11n	27,60
160x110	030515-11n	28,50
180x110	030516-11n	28,90
200x110	030517-11n	29,80
220x110	030518-11n	30,20
140x130	030514-13n	28,20
160x130	030515-13n	28,80
180x130	030516-13n	29,70
200x130	030517-13n	30,20
220x130	030518-13n	30,60
140x150	030514-15n	28,60
160x150	030515-15n	29,60
180x150	030516-15n	30,20
200x150	030517-15n	30,90
220x150	030518-15n	31,40
140x170	030514-17n	29,60
160x170	030515-17n	30,30
180x170	030516-17n	30,70
200x170	030517-17n	31,60
220x170	030518-17n	32,00

Podane wymiary dotyczą wielkości wkładu.

Tabliczki samoprzylepne (S)

Szer x wys (wkładu)	Nr art	Cena
140x90	030514-9Sn	29,00
160x90	030515-9Sn	29,90
180x90	030516-9Sn	30,40
200x90	030517-9Sn	30,70
220x90	030518-9Sn	31,20
140x110	030514-11Sn	29,60
160x110	030515-11Sn	30,50
180x110	030516-11Sn	30,90
200x110	030517-11Sn	31,80
220x110	030518-11Sn	32,20
140x130	030514-13Sn	30,20
160x130	030515-13Sn	30,80
180x130	030516-13Sn	31,70
200x130	030517-13Sn	32,20
220x130	030518-13Sn	32,60
140x150	030514-15Sn	30,60
160x150	030515-15Sn	31,60
180x150	030516-15Sn	32,20
200x150	030517-15Sn	32,90
220x150	030518-15Sn	33,40
140x170	030514-17Sn	31,60
160x170	030515-17Sn	32,30
180x170	030516-17Sn	32,70
200x170	030517-17Sn	33,60
220x170	030518-17Sn	34,00

z zaślepkami niebieskimi

Tabliczki do przykręcenia

Format	Nr art	Cena
A5	041904-A5n	34,00
A4	041904-A4n	41,00

Tabliczki samoprzylepne (S)

Format	Nr art	Cena
A5	041905-A5Sn	36,00
A4	041905-A4Sn	43,00

• Tabliczki przy drzwiach wypukłe

Tabliczki aluminiowe lekko-wypukłe

Wykonane z aluminium anodowanego na kolor srebrny-mat. Konstrukcja tabliczek umożliwi łatwą wymianę etykiety poprzez włożenie informacji w boczne szczeliny profilu po uprzednim lekkim podjęciu zabezpieczenia plakatu (od frontu, bez zdejmowania tabliczki ze ściany). Tabliczka posiada zabezpieczenie z PCV antyrefleks gr=0,5mm. Standardowo zaślepki profili wykonywane są w kolorze srebrny-połysk. Tabliczka wyposażona w otwory montażowe (w komplecie wkręty) lub w taśmę samoprzylepną. Istnieje możliwość wykonania na dowolną wysokość natomiast szerokość uzależniona jest od dostępnych profili: 104, 134, 164 i 224mm.



Montaż w pionie lub poziomie



wymiary zewnętrzne		104	134	164	224
80		030530-10	030530-13	030530-16	030530-22
100		030531-10	030531-13	030531-16	030531-22
120		030532-10	030532-13	030532-16	030532-22
140		030533-10	030533-13	030533-16	030533-22
160		030534-10	030534-13	030534-16	030534-22
180		030535-10	030535-13	030535-16	030535-22

Tabliczki do przykręcenia			Tabliczki samoprzylepne (S)		
Szer x wys	Nr art	Cena	Szer x wys	Nr art	Cena
104x80	030530-10	25,50	104x80	030530-10S	27,50
134x80	030530-13	27,00	134x80	030530-13S	29,00
164x80	030530-16	28,00	164x80	030530-16S	30,00
224x80	030530-22	34,00	224x80	030530-22S	36,00
104x100	030531-10	27,90	104x100	030531-10S	29,90
134x100	030531-13	29,60	134x100	030531-13S	31,60
164x100	030531-16	31,00	164x100	030531-16S	33,00
224x100	030531-22	38,00	224x100	030531-22S	40,00
104x120	030532-10	30,00	104x120	030532-10S	32,00
134x120	030532-13	32,00	134x120	030532-13S	34,00
164x120	030532-16	34,00	164x120	030532-16S	36,00
224x120	030532-22	43,00	224x120	030532-22S	45,00
104x140	030533-10	32,60	104x140	030533-10S	34,60
134x140	030533-13	35,00	134x140	030533-13S	37,00
164x140	030533-16	37,00	164x140	030533-16S	39,00
224x140	030533-22	47,00	224x140	030533-22S	49,00
104x160	030534-10	36,00	104x160	030534-10S	38,00
134x160	030534-13	39,00	134x160	030534-13S	41,00
164x160	030534-16	42,00	164x160	030534-16S	44,00
224x160	030534-22	53,00	224x160	030534-22S	55,00
104x180	030535-10	38,50	104x180	030535-10S	40,50
134x180	030535-13	42,00	134x180	030535-13S	44,00
164x180	030535-16	44,00	164x180	030535-16S	46,00
224x180	030535-22	57,00	224x180	030535-22S	59,00

Podane wymiary dotyczą wielkości zewnętrznej tabliczki.

Tabliczki aluminiowe lekko-wypukłe A5 i A4



Tabliczki do przykręcenia			Tabliczki samoprzylepne (S)		
Format	Nr art	Cena	Format	Nr art	Cena
A5	041908-A5	32,60	A5	041908-A5S	35,00
A4	041908-A4	58,60	A4	041908-A4S	60,00

• Tabliczki aluminiowe płaskie

Tabliczki aluminiowe płaskie

Wykonane z aluminium anodowanego w kolorze srebrny-mat. Konstrukcja tabliczek umożliwia łatwą wymianę etykiet poprzez włożenie informacji w boczne szczeliny profilu po uprzednim lekkim podgięciu zabezpieczenia plakatu (od frontu, przy pomocy załączonej przyssawki i bez zdejmowania tabliczki ze ściany). Może być montowana z pionie lub poziomie. Tabliczka posiada zabezpieczenie z PCV antyrefleks. Tabliczka wyposażona w otwory montażowe (w komplecie wkręty) lub w taśmę samoprzylepną. Istnieje możliwość wykonania na dowolny wymiar i dowolnym kolorze RAL.



wymiar wkładu		130	150	170	190	210				
80		030601-13		030601-15		030601-17		030601-19		030601-21
100		030602-13		030602-15		030602-17		030602-19		030602-21
120		030603-13		030603-15		030603-17		030603-19		030603-21
140		030604-13		030604-15		030604-17		030604-19		030604-21
160		030605-13		030605-15		030605-17		030605-19		030605-21
180		030606-13		030606-15		030606-17		030606-19		030606-21



Tabliczki do przykręcenia			Tabliczki samoprzylepne (S)		
Szer x wys	Nr art	Cena	Szer x wys	Nr art	Cena
130x80	030601-13	20,80	130x80	030601-13S	22,80
150x80	030601-15	21,20	150x80	030601-15S	23,20
170x80	030601-17	21,40	170x80	030601-17S	23,40
190x80	030601-19	21,60	190x80	030601-19S	23,60
210x80	030601-21	21,90	210x80	030601-21S	23,90
130x100	030602-13	21,00	130x100	030602-13S	23,00
150x100	030602-15	21,40	150x100	030602-15S	23,40
170x100	030602-17	21,70	170x100	030602-17S	23,70
190x100	030602-19	21,70	190x100	030602-19S	23,70
210x100	030602-21	22,20	210x100	030602-21S	25,20
130x120	030603-13	21,50	130x120	030603-13S	23,50
150x120	030603-15	21,70	150x120	030603-15S	23,70
170x120	030603-17	22,00	170x120	030603-17S	24,00
190x120	030603-19	22,70	190x120	030603-19S	24,70
210x120	030603-21	22,90	210x120	030603-21S	24,90
130x140	030604-13	21,70	130x140	030604-13S	23,70
150x140	030604-15	22,00	150x140	030604-15S	24,00
170x140	030604-17	22,70	170x140	030604-17S	24,70
190x140	030604-19	23,00	190x140	030604-19S	25,00
210x140	030604-21	23,20	210x140	030604-21S	25,20
130x160	030605-13	22,00	130x160	030605-13S	24,00
150x160	030605-15	22,80	150x160	030605-15S	24,80
170x160	030605-17	23,00	170x160	030605-17S	25,00
190x160	030605-19	23,40	190x160	030605-19S	25,40
210x160	030605-21	24,00	210x160	030605-21S	26,00
130x180	030606-13	24,40	130x180	030606-13S	26,40
150x180	030606-15	24,60	150x180	030606-15S	26,60
170x180	030606-17	24,80	170x180	030606-17S	26,80
190x180	030606-19	25,50	190x180	030606-19S	27,50
210x180	030606-21	25,70	210x180	030606-21S	27,70

Wersja pionowa



format wkładu



wersja przykręcana		
Format	Nr art	Cena
A6	041901-A6	21,80
A5	041901-A5	23,70
A4	041901-A4	27,30
A3	041901-A3	35,00

wersja samoprzylepna		
Format	Nr art	Cena
A6	041901-A6S	23,80
A5	041901-A5S	25,70
A4	041901-A4S	29,80
A3	041901-A3S	37,00

Wersja pozioma



format wkładu

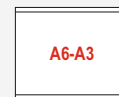

wersja przykręcana		
Format	Nr art	Cena
A6	041902-A6	21,70
A5	041902-A5	23,50
A4	041902-A4	27,00
A3	041902-A3	34,00

wersja samoprzylepna		
Format	Nr art	Cena
A6	041902-A6S	23,70
A5	041902-A5S	25,50
A4	041902-A4S	29,50
A3	041902-A3S	36,00

• Tabliczki aluminiowe płaskie

Tablice aluminiowe magnetyczne

Rama wykonana z aluminium anodowanego w kolorze srebrny-mat. Plecy ze stali powlekanej w kolorze białym. Konstrukcja tabliczek umożliwia łatwą wymianę plakatu poprzez włożenie informacji od frontu po uprzednim wyjęciu przeszklenia mocowanego na magnesach. Do tego celu służy przyssawka będąca w komplecie. Tabliczka może być montowana z pionie lub poziomie. Przeszklenie wykonane z niełamliwego materiału o dużej przezroczystości typu PET gr=1,5mm. Tabliczka wyposażona w otwory montażowe (w komplecie wkręty) lub w taśmę samoprzylepną. Istnieje możliwość wykonania na dowolny wymiar i dowolnym kolorze RAL.



wersja przykręcana		
Format	Nr art	Cena
A6	042001-A6	28,00
A5	042001-A5	31,00
A4	042001-A4	36,00

wersja samoprzylepna		
Format	Nr art	Cena
A6	042001-A6S	30,00
A5	042001-A5S	33,00
A4	042001-A4S	38,00

Tablice aluminiowe magnetyczne, wersja z nadrukowaną maskownicą

Wykonane z aluminium anodowanego w kolorze srebrny-mat. Konstrukcja tabliczek umożliwia łatwą wymianę etykiet poprzez włożenie informacji od frontu po uprzednim wyjęciu lica. Lico wyjmujemy się za pomocą załączonej do kompletu przyssawki bez konieczności zdejmowania ze ściany. Lico wykonane jest z bezbarwnego z PET gr=1,5mm. Może być montowana z pionie lub poziomie. Tabliczka przeznaczona do częstej wymiany informacji. Tabliczka wyposażona w otwory montażowe (w komplecie wkręty) lub w taśmę samoprzylepną. Istnieje możliwość wykonania na dowolny wymiar i dowolnym kolorze RAL.



wersja przykręcana		
Format	Nr art	Cena
A6	042002-A6	28,00
A5	042002-A5	31,00
A4	042002-A4	36,00

wersja samoprzylepna		
Format	Nr art	Cena
A6	042002-A6S	30,00
A5	042002-A5S	33,00
A4	042002-A4S	38,00

• Tabliczki zatrzaskowe, owz

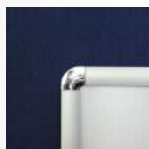

naroże zaokrąglone typu "Z" (kolor: srebrny-połysk)



Tabliczki zatrzaskowe z aluminium - profil o szer 20 mm

Tabliczka wykonana z profilu aluminiowego standardowo anodowanego na kolor srebrny-mat, (istnieje możliwość polakierowania ramy tablicy), plecy - wysokoudarowe tworzywo sztuczne (gr=1,4mm), zabezpieczenie plakatu - elastyczna płyta antyrefleks (gr=0,5mm). Wymiana plakatu - po uprzednim otwarciu ram zatrzaskowych. Tablica wyposażona w 2 otwory montażowe umożliwiające przykręcenie tablicy do ściany w pionie lub poziomie. Możliwość wyposażenia tablicy w taśmę samoprzylepną oraz wykonania na żądany format.

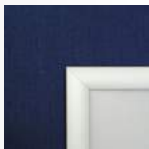

naroże prostokątne typu "P"



Tabliczki do przykręcenia (wyposażone w otwory montażowe)

Z narożem zaokrąglonym typu "Z"			Z narożem prostokątnym typu "P"		
Format	Nr art	Cena	Format	Nr art	Cena
A6	041201-A6Z	38,00	A5	041201-A5P	30,00
A5	041201-A5Z	46,00	A4	041201-A4P	35,00
A4	041201-A4Z	51,00			

Tabliczki samoprzylepne (wyposażone w taśmę samoprzylepną)

Z narożem zaokrąglonym typu "Z"			Z narożem prostokątnym typu "P"		
Format	Nr art	Cena	Format	Nr art	Cena
A6	041201-A6ZS	40,00	A5	041201-A5PS	32,00
A5	041201-A5ZS	48,00	A4	041201-A4PS	38,00
A4	041201-A4ZS	54,00			

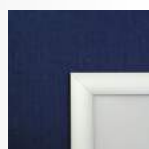

naroże prostokątne typu "P"



Tabliczki zatrzaskowe z aluminium - profil o szer 25 mm

Tabliczka wykonana z profilu aluminiowego standardowo anodowanego na kolor srebrny-mat, (istnieje możliwość polakierowania ramy tablicy), plecy - wysokoudarowe tworzywo sztuczne (gr=1,4mm), zabezpieczenie plakatu - elastyczna płyta antyrefleks (gr=0,5mm). Wymiana plakatu - po uprzednim otwarciu ram zatrzaskowych. Tablica wyposażona w 2 otwory montażowe umożliwiające przykręcenie tablicy do ściany w pionie lub poziomie. Istnieje możliwość wyposażenia tablicy w montażową taśmę klejącą oraz wykonania na żądany wymiar.

Tabliczki do przykręcenia (wyposażone w otwory montażowe)

Z narożem prostokątnym typu "P"		
Format	Nr art	Cena
A5	041208-A5P	29,50
A4	041208-A4P	34,50

Tabliczki samoprzylepne (wyposażone w taśmę samoprzylepną)

Z narożem prostokątnym typu "P"		
Format	Nr art	Cena
A5	041208-A5PS	31,50
A4	041208-A4PS	37,00

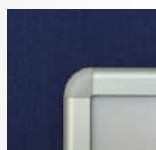

naroże zaokrąglone typu "Z" (kolor: srebrny-połysk)



Tabliczki zatrzaskowe z aluminium - profil o szer 32 mm

Tabliczka wykonana z profilu aluminiowego standardowo anodowanego na kolor srebrny-mat, (istnieje możliwość polakierowania ramy tablicy), plecy - wysokoudarowe tworzywo sztuczne (gr=1,4mm), zabezpieczenie plakatu - elastyczna płyta antyrefleks (gr=0,5mm). Wymiana plakatu - po uprzednim otwarciu ram zatrzaskowych. Tablica wyposażona w 2 otwory montażowe umożliwiające przykręcenie tablicy do ściany w pionie lub poziomie. Istnieje możliwość wyposażenia tablicy w taśmę samoprzylepną oraz wykonania na dowolny wymiar.

Tabliczki do przykręcenia (wyposażone w otwory montażowe)

Z narożem zaokrąglonym typu "Z"			Z narożem prostokątnym typu "P"		
Format	Nr art	Cena	Format	Nr art	Cena
A5	041215-A5Z	32,00	A5	041215-A5P	35,00
A4	041215-A4Z	38,00	A4	041215-A4P	40,00

Z narożem zaokrąglonym typu "CH"

Format	Nr art	Cena
A5	041215-A5CH	37,00
A4	041215-A4CH	43,00

Tabliczki samoprzylepne (wyposażone w taśmę samoprzylepną)

Z narożem zaokrąglonym typu "Z"			Z narożem prostokątnym typu "P"		
Format	Nr art	Cena	Format	Nr art	Cena
A5	041215-A5ZS	34,00	A5	041215-A5PS	37,00
A4	041215-A4ZS	42,00	A4	041215-A4PS	43,00

Z narożem zaokrąglonym typu "CHS"

Format	Nr art	Cena
A5	041215-A5CHS	36,00
A4	041215-A4CHS	45,00

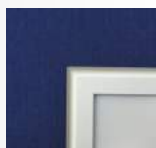



















naroże prostokątne typu "P"



• Kieszenie przydrzwiowe z aluminium



wymiar wkładu			
	130	150	170
80	 031001-13	 031001-15	 031001-17
100	 031002-13	 031002-15	 031002-17
120	 031003-13	 031003-15	 031003-17
140	 031004-13	 031004-15	 031004-17
160	 031005-13	 031005-15	 031005-17
180	 031006-13	 031006-15	 031006-17

Kieszenie aluminiowe na wsuw

Standardowo wykonane są z aluminium anodowanego w kolorze srebrny-mat, specjalny profil tworzy szczeliny z dwóch stron kieszeni umożliwiając swobodny wsuw informacji, wsuw dokonuje się od góry, kieszeń nie posiada zabezpieczenia przed wysunięciem zamieszczonej informacji. Tabliczka wyposażona jest standardowo w plecy w postaci formatki z PCV i przeszklenia z płyty z PCV antyrefleks gr=0,5mm oraz 2 otwory montażowe. W wersji samoprzylepnej dodatkowo w mocną taśmę samoprzylepną. Istnieje możliwość wykonania na dowolny wymiar.

Tabliczki do przykręcenia			Tabliczki samoprzylepne (S)		
Szer x wys	Nr art	Cena	Szer x wys	Nr art	Cena
130x80	031001-13	20,80	130x80	031001-13S	22,80
150x80	031001-15	21,20	150x80	031001-15S	23,20
170x80	031001-17	21,40	170x80	031001-17S	23,40
190x80	031001-19	21,60	190x80	031001-19S	23,60
210x80	031001-21	21,90	210x80	031001-21S	23,90
130x100	031002-13	21,00	130x100	031002-13S	23,00
150x100	031002-15	21,40	150x100	031002-15S	23,40
170x100	031002-17	21,70	170x100	031002-17S	23,70
190x100	031002-19	21,70	190x100	031002-19S	23,70
210x100	031002-21	22,20	210x100	031002-21S	25,20
130x120	031003-13	21,50	130x120	031003-13S	23,50
150x120	031003-15	21,70	150x120	031003-15S	23,70
170x120	031003-17	22,00	170x120	031003-17S	24,00
190x120	031003-19	22,70	190x120	031003-19S	24,70
210x120	031003-21	22,90	210x120	031003-21S	24,90
130x140	031004-13	21,70	130x140	031004-13S	23,70
150x140	031004-15	22,00	150x140	031004-15S	24,00
170x140	031004-17	22,70	170x140	031004-17S	24,70
190x140	031004-19	23,00	190x140	031004-19S	25,00
210x140	031004-21	23,20	210x140	031004-21S	25,20
130x160	031005-13	22,00	130x160	031005-13S	24,00
150x160	031005-15	22,80	150x160	031005-15S	24,80
170x160	031005-17	23,00	170x160	031005-17S	25,00
190x160	031005-19	23,40	190x160	031005-19S	25,40
210x160	031005-21	24,00	210x160	031005-21S	26,00
130x180	031006-13	24,40	130x180	031006-13S	26,40
150x180	031006-15	24,60	150x180	031006-15S	26,60
170x180	031006-17	24,80	170x180	031006-17S	26,80
190x180	031006-19	25,50	190x180	031006-19S	27,50
210x180	031006-21	25,70	210x180	031006-21S	27,70

Wersja pionowa

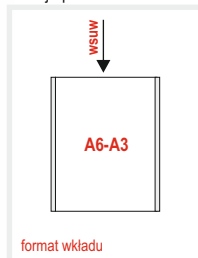

wersja przykręcana		
Format	Nr art	Cena
A6	041801-A6	21,80
A5	041801-A5	23,70
A4	041801-A4	27,30
A3	041801-A3	35,00

wersja samoprzylepna		
Format	Nr art	Cena
A6	041801-A6S	23,80
A5	041801-A5S	25,70
A4	041801-A4S	29,80
A3	041801-A3S	37,00

Wersja pozioma

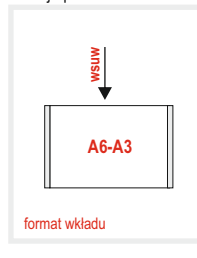

wersja przykręcana		
Format	Nr art	Cena
A6	041802-A6	21,70
A5	041802-A5	23,50
A4	041802-A4	27,00
A3	041802-A3	34,00

wersja samoprzylepna		
Format	Nr art	Cena
A6	041802-A6S	23,70
A5	041802-A5S	25,50
A4	041802-A4S	29,50
A3	041802-A3S	36,00

• Tablice kierunkowe, naścienne z PLEXI

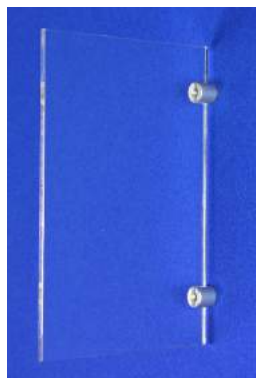

Tabliczka z plexi - mocowanie prostopadłe do ściany.

Wykonana z formatki z plexi bezbarwnej lub PCV pod grafikę samoprzylepną, mocowane za pomocą specjalnych uchwytów wykonanych z aluminium anodowanego na kolor srebrny-mat lub złoty mat. Ekspozycja: 2-stronna.

Kolor kołków - srebrny			Kolor kołków - złoty		
szer x wys	Nr art	Cena	szer x wys	Nr art	Cena
80x100	031201-8	16,00	80x100	031202-8	18,00
100x120	031201-10	17,00	100x120	031202-10	19,00
120x160	031201-12	18,00	120x160	031202-12	20,00
140x200	031201-14	19,00	140x200	031202-14	21,00

• Semafor ekspozycyjne naścienne



Semafor naścienny, wypukły

Konstrukcja wykonana z aluminium anodowanego w kolorze srebrny-mat. Zaślepka i uchwyt z twardego PCV w kolorze jasny popiel. Profil tabliczek umożliwia łatwą wymianę etykiet poprzez włożenie informacji w boczne szczeliny profilu po uprzednim lekkim podgięciu zabezpieczenia plakatu (od frontu bez zdejmowania tabliczki ze ściany). Tabliczka posiada zabezpieczenie z PCV antyrefleks. Wyposażona jest w otwory montażowe (w komplecie wkręty).

Istnieje możliwość wykonania na dowolny wymiar i pomalowania profilu na dowolnym kolorze RAL wóczas zaślepki standardowo są czarne. Ekspozycja: 2-stronna.



szer x wys (bez uchwytu)	Nr art		Cena
	popielaty	czarny	
150x120	031305-15p	031305-15cz	38,00
180x120	031305-18p	031305-18cz	40,00
210x120	031305-21p	031305-21cz	44,00
240x120	031305-24p	031305-24cz	46,00
270x120	031305-27p	031305-27cz	49,00
240x148	031306-24p	031306-24cz	49,00
270x148	031306-27p	031306-27cz	52,00
300x148	031306-30p	031306-30cz	55,00
330x148	031306-33p	031306-33cz	58,00
240x210	031307-24p	031307-24cz	52,00
270x210	031307-27p	031307-27cz	55,00
330x210	031307-33p	031307-33cz	62,00
360x210	031307-36p	031307-36cz	65,00
300x297	031308-30p	031308-30cz	70,00
330x297	031308-33p	031308-33cz	73,00
360x297	031308-36p	031308-36cz	76,00
390x297	031308-39p	031308-39cz	79,00

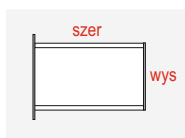

Podane wymiary dotyczą wielkości wkładu.



Ekspozycja pionowa		
Szer x wys	Nr art	Cena
A5	031311-A5p	53,00
A4	031311-A4p	67,00





Kieszon mocowana do sufitu, uchwyty krawędziowe

Wykonana z kieszeni z PLEXI o grubości: 2mm, wyposażona w specjalne uchwyty do zawieszenia na linkach, montaż na suficie. Uchwyty wykonane z aluminium anodowanego na kolor srebrny-mat. W komplecie 2 linki o $d\varnothing=1,5$ mb każda. Ekspozycja: 1- lub 2-stronna.

Format	Nr art	Cena
A4	060201-A4	99,00
A3	060201-A3	117,00
A2	060201-A2	142,00
A1	060201-A1	185,00
B2	060201-B2	152,00
B1	060201-B1	208,00



Tablica wypukła, podwieszana

Konstrukcja wykonana z aluminium anodowanego w kolorze srebrny-mat. Zaślepki i uchwyt z twardego PCV w kolorze jasny popiel. Profil tabliczek umożliwia łatwą wymianę etykiet poprzez włożenie informacji w boczne szczeliny w profilu po uprzednim lekkim podgięciu zabezpieczenia plakatu (od frontu bez zdejmowania tabliczki ze ściany). Tabliczka posiada zabezpieczenie z PCV antyrefleks. Wyposażona jest w linki montażowe z regulacją wysokości montażu.

Istnieje możliwość wykonania na dowolny wymiar i pomalowania profilu na dowolnym kolor RAL wówczas zaślepki standardowo wykonywane są w kolorze czarnym.

Ekspozycja: 2-stronna.



Ekspozycja pozioma		
Szer x wys	Nr art	Cena
A5	061010-A5p	63,00
A4	061010-A4p	77,00



Tablica wypukła, podwieszana

Konstrukcja wykonana z aluminium anodowanego w kolorze srebrny-mat. Zaślepki wykonane z twardego PCV w kolorze jasny popiel. Profil tablic umożliwia łatwą wymianę etykiet poprzez włożenie informacji w boczne szczeliny profilu po uprzednim lekkim podgięciu zabezpieczenia plakatu (od frontu bez zdejmowania tabliczki ze ściany). Tabliczka posiada zabezpieczenie z PCV antyrefleks. Wyposażona jest w linki do powieszenia z regulacją wysokości.

Istnieje możliwość wykonania na dowolny wymiar i pomalowania profilu na dowolnym kolor RAL wówczas zaślepki standardowo są czarne. Ekspozycja: 2-stronna.

szer x wys	Nr art		Cena
	popielaty	czarny	
300x120	031510-30p	031510-30cz	62,00
400x120	031510-40p	031510-40cz	68,00
500x120	031510-50p	031510-50cz	74,00
600x120	031510-60p	031510-60cz	79,00
700x120	031510-70p	031510-70cz	85,00
300x148	031511-30p	031511-30cz	64,00
400x148	031511-40p	031511-40cz	70,00
500x148	031511-50p	031511-50cz	76,00
600x148	031511-60p	031511-60cz	83,00
700x148	031511-70p	031511-70cz	89,00
300x210	031512-30p	031512-30cz	67,00
400x210	031512-40p	031512-40cz	74,00
500x210	031512-50p	031512-50cz	80,00
600x210	031512-60p	031512-60cz	87,00
700x210	031512-70p	031512-70cz	94,00

Podane wymiary dotyczą wielkości wkładu.

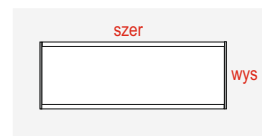

• Kieszonki samoprzylepne

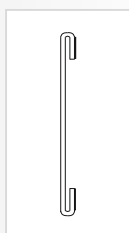

rzut z boku

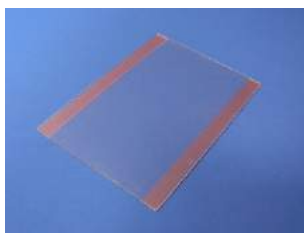
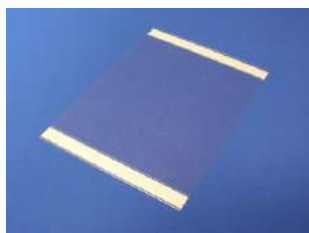

Kieszonka plakatu typu "C" z PCV, samoprzylepna

Wykonana z tworzywa sztucznego bezbarwnego typu PCV (gr=0,4mm) o własnościach antyrefleksyjnych, wyposażona w taśmę samoprzylepną transparentną. Wymiana plakatu poprzez wsuw w zagłębienia dolne i górne po uprzednim przyklejeniu.

Wersja - pionowa			Wersja - pozioma		
Format	Nr art	Cena	Format	Nr art	Cena
A6	040101-A6	3,50	A6	040102-A6	3,80
A5	040101-A5	4,20	A5	040102-A5	4,40
A4	040101-A4	5,10	A4	040102-A4	5,60
A3	040101-A3	8,40	A3	040102-A3	9,90
A2	040101-A2	11,70	A2	040102-A3	13,30
A1	040101-A1	19,50	A1	040102-A1	19,80
B2	040101-B2	15,30	B2	040102-B2	20,40
B1	040101-B1	34,00	B1	040102-B1	35,00

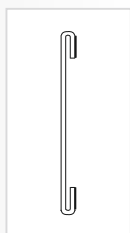

rzut z boku

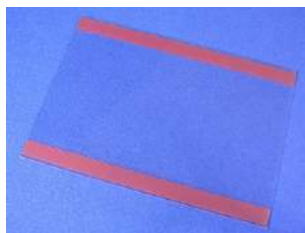

Kieszonka plakatu typu "C" z PET, samoprzylepna

Wykonana z tworzywa sztucznego bezbarwnego typu PET (gr=0,5mm) połysk-połysk, wyposażona w taśmę samoprzylepną transparentną. Wymiana plakatu poprzez wsuw w zagłębienia dolne i górne po uprzednim przyklejeniu.

Wersja - pionowa			Wersja - pozioma		
Format	Nr art	Cena	Format	Nr art	Cena
A6	040115-A6	4,20	A6	040116-A6	4,30
A5	040115-A5	4,80	A5	040116-A5	5,00
A4	040115-A4	6,00	A4	040116-A4	6,60
A3	040115-A3	9,70	A3	040116-A3	10,50
A2	040115-A2	12,50	A2	040116-A2	14,00
A1	040115-A1	21,00	A1	040116-A1	22,00
B2	040115-B2	17,00	B2	040116-B2	21,00
B1	040115-B1	38,00	B1	040116-A1	38,00



rzut z boku



Kieszonka plakatu typu "C" z PET, samoprzylepna

Wykonana z tworzywa sztucznego bezbarwnego typu PET (gr=1mm) połysk-połysk, wyposażona w taśmę samoprzylepną transparentną. Wymiana plakatu poprzez wsuw w zagłębienia dolne i górne po uprzednim przyklejeniu.

Wersja - pionowa			Wersja - pozioma		
Format	Nr art	Cena	Format	Nr art	Cena
A6	040103-A6	4,95	A6	040104-A6	5,20
A5	040103-A5	6,10	A5	040104-A5	6,30
A4	040103-A4	8,00	A4	040104-A4	8,30
A3	040103-A3	12,30	A3	040104-A3	12,70
A2	040103-A2	18,40	A2	040104-A2	19,30
A1	040103-A1	33,50	A1	040104-A1	40,00
B2	040103-B2	23,00	B2	040104-B2	29,00
B1	040103-B1	73,00			



rzut z boku

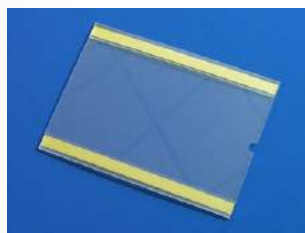

Kieszonka plakatu typu "C" z PLEXI, samoprzylepna

Wykonana z tworzywa sztucznego bezbarwnego typu PLEXI (gr=2mm) połysk-połysk. Wyposażona w taśmę samoprzylepną bezbarwną. Wymiana plakatu poprzez wsuw w zagłębienia dolne i górne po uprzednim przyklejeniu.

Wersja - pionowa			Wersja - pozioma		
Format	Nr art	Cena	Format	Nr art	Cena
DL	040105-DL	8,50	DL	040106-DL	8,60
A6	040105-A6	7,90	A6	040106-A6	7,80
A5	040105-A5	10,50	A5	040106-A5	10,20
A4	040105-A4	13,70	A4	040106-A4	14,60
A3	040105-A3	20,50	A3	040106-A3	19,80
A2	040105-A2	34,90	A2	040106-A2	30,00
A1	040105-A1	56,00	A1	040106-A1	54,00
B2	040105-B2	44,00	B2	040106-B2	42,60

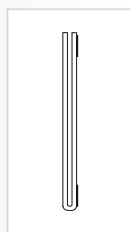

rzut z boku

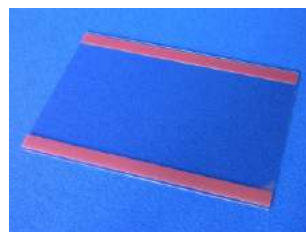
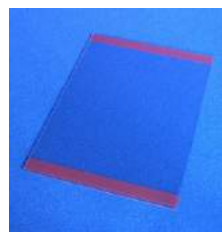

Kieszonka plakatu typu "U" z PET, samoprzylepna

Kieszonka wykonana z tworzywa sztucznego typu PET bezbarwnego połysk-połysk (gr=1mm) wyposażona w taśmę samoprzylepną bezbarwną.

Wersja - pionowa			Wersja - pozioma		
Format	Nr art	Cena	Format	Nr art	Cena
A6	040107-A6	4,95	A6	040108-A6	4,50
A5	040107-A5	5,90	A5	040108-A5	6,20
A4	040107-A4	10,60	A4	040108-A4	10,00
A3	040107-A3	15,50	A3	040108-A3	15,80

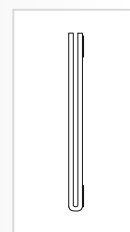

rzut z boku

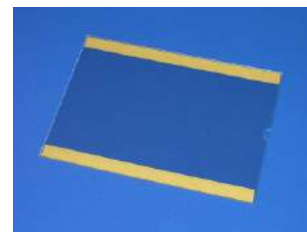

Kieszonka "U" z PLEXI, samoprzylepna.

Wykonana z plexi bezbarwnej (gr=2mm) wyposażona w taśmę samoprzylepną bezbarwną.

Wersja - pionowa			Wersja - pozioma		
Format	Nr art	Cena	Format	Nr art	Cena
A6	040109-A6	7,60	A6	040110-A6	7,20
A5	040109-A5	10,00	A5	040110-A5	9,90
A4	040109-A4	15,00	A4	040110-A4	15,30
A3	040109-A3	27,00	A3	040110-A3	27,00
A2	040109-A2	47,00	A2	040110-A2	48,00
A1	040109-A1	106,00	A1	040110-A1	107,00
B2	040109-B2	59,00	B2	040110-B2	59,00

• **Kieszenie samoprzylepne**

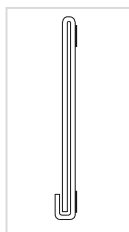

rzut z boku

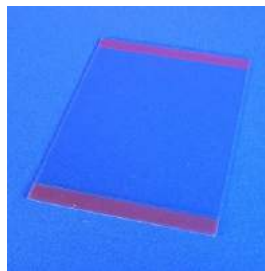

Kieszeń "D" z PCV, samoprzylepna.

Wykonana z PCV antyrefleks gr=0,4mm wyposażona w taśmę samoprzylepną transparentną

Wersja - pionowa			Wersja - pozioma		
Format	Nr art	Cena	Format	Nr art	Cena
A6	040111-A6	5,60	A6	040112-A6	5,70
A5	040111-A5	6,30	A5	040112-A5	6,40
A4	040111-A4	8,00	A4	040112-A4	8,50
A3	040111-A3	11,60	A3	040112-A3	12,50
A2	040111-A2	18,40	A2	040112-A2	19,20
A1	040111-A1	42,00	A1	040112-A1	33,00
B2	040111-B2	25,00	B2	040112-B2	32,00
B1	040111-B1	46,00			



rzut z boku

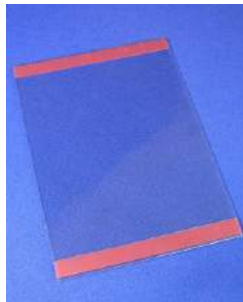
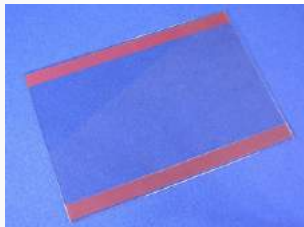

Kieszeń typu "D" z PET, samoprzylepna

Wykonana z PET połysk-połysk gr=0,5mm z folią zabezpieczającą dwustronnie, duża przezroczystość szkła, wyposażona w taśmę samoprzylepną transparentną.

Wersja - pionowa			Wersja - pozioma		
Format	Nr art	Cena	Format	Nr art	Cena
A6	040113-A6	6,80	A6	040114-A6	6,60
A5	040113-A5	8,30	A5	040114-A5	7,20
A4	040113-A4	8,60	A4	040114-A4	8,90
A3	040113-A3	12,90	A3	040114-A3	12,40
A2	040113-A2	22,00	A2	040114-A2	20,00
A1	040113-A1	33,00	A1	040114-A1	39,00
B2	040113-B2	23,00	B2	040114-B2	38,00
B1	040113-B1	40,00	B1	040114-B1	42,00

◦ **Kieszenie magnetyczne**

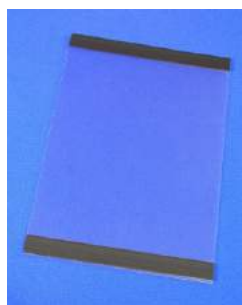

Kieszeń typu "C" z PCV magnetyczna

Wykonana z tworzywa sztucznego bezbarwnego typu PCV (gr=0,4mm) o własnościach antyrefleksyjnych, wyposażona w taśmę samoprzylepną magnetyczną umożliwiającą mocowanie do powierzchni stalowych. Wymiana plakatu - poprzez wsuw w zagłębienia dolne i górne po uprzednim przymocowaniu kieszeni. Ekspozycja: 1-str

Wersja - pionowa			Wersja - pozioma		
Format	Nr art	Cena	Format	Nr art	Cena
A6	042101-A6	4,70	A6	042102-A6	5,00
A5	042101-A5	5,60	A5	042102-A5	6,30
A4	042101-A4	7,10	A4	042102-A4	8,20
A3	042101-A3	11,50	A3	042102-A3	11,20
A2	042101-A2	21,50	A2	042102-A2	26,00

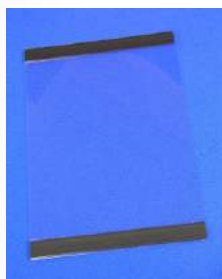

Kieszeń typu "C" z PET, magnetyczna

Wykonana z tworzywa sztucznego bezbarwnego typu PET (gr=0,5mm) połysk-połysk, przezroczystość szkła, wyposażona w taśmę samoprzylepną magnetyczną umożliwiającą mocowanie do powierzchni stalowych. Wymiana plakatu - poprzez wsuw w zagłębienia dolne i górne po uprzednim przymocowaniu kieszeni. Ekspozycja: 1-str

Wersja - pionowa			Wersja - pozioma		
Format	Nr art	Cena	Format	Nr art	Cena
A6	042103-A6	5,30	A6	042104-A6	5,40
A5	042103-A5	6,10	A5	042104-A5	6,60
A4	042103-A4	7,80	A4	042104-A4	8,60
A3	042103-A3	10,90	A3	042104-A3	12,50
A2	042103-A2	29,50	A2	042104-A2	35,00

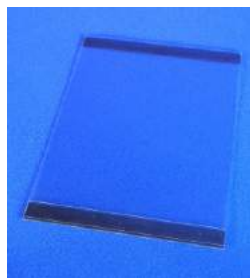

Kieszeń typu "D" z PCV magnetyczna

Wykonana z tworzywa sztucznego bezbarwnego typu PCV (gr=0,4mm) o własnościach antyrefleksyjnych, wyposażona w taśmę samoprzylepną magnetyczną umożliwiającą mocowanie do powierzchni stalowych. Wymiana plakatu - poprzez wsuw pomiędzy dwie powierzchnie. Ekspozycja: 1-str

Wersja - pionowa			Wersja - pozioma		
Format	Nr art	Cena	Format	Nr art	Cena
A6	042113-A6	5,00	A5	042114-A5	6,50
A5	042113-A5	6,40	A4	042114-A4	8,60
A4	042113-A4	8,80	A3	042114-A3	12,70
A3	042113-A3	13,80	A2	042114-A2	32,00
A2	042113-A2	27,00			

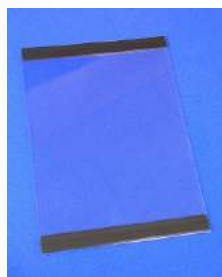

Kieszeń typu "D" z PET magnetyczna

Wykonana z tworzywa sztucznego bezbarwnego typu PET (gr=0,5mm) połysk-połysk, przezroczystość szkła. Wyposażona w taśmę samoprzylepną magnetyczną umożliwiającą mocowanie do powierzchni stalowych. Wymiana plakatu - poprzez wsuw pomiędzy dwie powierzchnie. Ekspozycja: 1-str

Wersja - pionowa			Wersja - pozioma		
Format	Nr art	Cena	Format	Nr art	Cena
A6	042115-A6	5,60	A5	042116-A5	8,00
A5	042115-A5	7,30	A4	042116-A4	11,60
A4	042115-A4	10,60	A3	042116-A3	17,90
A3	042115-A3	16,70			

• Kieszenie magnetyczne

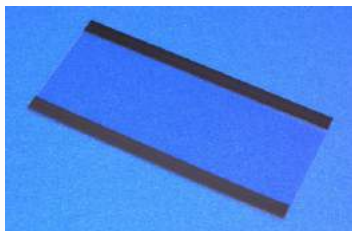

Kieszeń typu "U" z PET, magnetyczna

Wykonana z tworzywa sztucznego bezbarwnego typu PET (gr=1,5mm), wyposażona w taśmę samoprzylepną magnetyczną umożliwiającą mocowanie do powierzchni stalowych. Wymiana plakatu - poprzez wsuw pomiędzy 2 powierzchnie. Ekspozycja: 1-stronna.

Wersja - pionowa			Wersja - pozioma		
Format	Nr art	Cena	Format	Nr art	Cena
A6	042109-A6	5,90	A6	042110-A6	7,70
A5	042109-A5	8,40	A5	042110-A5	9,30
A4	042109-A4	12,20	A4	042110-A4	13,30

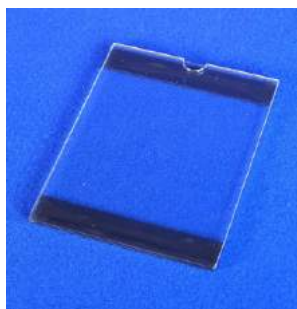

Kieszeń typu "U" z PLEXI, magnetyczna

Wykonana z tworzywa sztucznego bezbarwnego typu PLEXI (gr=2mm), wyposażona w taśmę samoprzylepną magnetyczną umożliwiającą mocowanie do powierzchni stalowych. Wymiana plakatu - poprzez wsuw pomiędzy 2 powierzchnie. Ekspozycja: 1-stronna.

Wersja - pionowa			Wersja - pozioma		
Format	Nr art	Cena	Format	Nr art	Cena
A6	042111-A6	8,60	A6	042112-A6	9,40
A5	042111-A5	12,20	A5	042112-A5	13,30

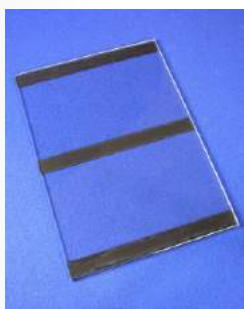

Kieszeń typu "U" z PLEXI, magnetyczna

Wykonana z tworzywa sztucznego bezbarwnego typu PLEXI (gr=2mm), wyposażona w taśmę samoprzylepną magnetyczną umożliwiającą mocowanie do powierzchni stalowych. Dla lepszej przyczepności, ze względu na gabaryty w formie 3 pasków. Wymiana plakatu - poprzez wsuw pomiędzy 2 powierzchnie. Ekspozycja: 1-stronna.

Wersja - pionowa			Wersja - pozioma		
Format	Nr art	Cena	Format	Nr art	Cena
A4	042111-A4	18,50	A4	042112-A4	19,50
A3	042111-A3	31,00	A3	042112-A3	33,00

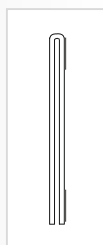

rzut z boku



Kieszeń magnetyczna z PCV, samoprzylepna.

Wykonana z PCV antyrefleks (gr=0,4mm) wyposażona w taśmę samoprzylepną bezbarwną. Kieszeń zamknięta jest od dołu a plakat wymienia się poprzez odgięcie frontowej powierzchni. Po zamknięciu jest ona przytrzymywana przez taśmę magnetyczną. Ekspozycja: 2-stronna w pionie lub poziomie.

Wersja - pionowa			Wersja - pozioma		
Format	Nr art	Cena	Format	Nr art	Cena
A6	050120-A6	13,20	A6	050121-A6	11,60
A5	050120-A5	18,50	A5	050121-A5	17,70
A4	050120-A4	24,00	A4	050121-A4	23,30
A3	050120-A3	33,50	A3	050121-A3	32,00
A2	050120-A2	49,00	A2	050121-A2	47,00
B2	050120-B2	66,00	B2	050121-B2	64,00

○ Antyramy magnetyczne



Antyrama z PLEXI, magnetyczna

Wykonana w postaci 2 formatki z tworzywa sztucznego bezbarwnego typu PLEXI (gr=2mm), wyposażona w 4 magnesy neodymowe. Bardzo mocne mocowanie. Wymiana plakatu bez zdejmowania magnesów ze ściany. Mocowanie do powierzchni stalowych. Wymiana plakatu - poprzez włożenie pomiędzy 2 powierzchnie. Ekspozycja: 1-stronna.

Format	Nr art	Cena
A6	042201-A6	34,00
A5	042201-A5	38,00
A4	042201-A4	44,00
A3	042201-A3	57,00
A2	042201-A2	81,00

• **Kieszzenie magnetyczne**

Kieszka typu "U" z PET, magnetyczna

Wykonana z tworzywa sztucznego bezbarwnego typu PET (gr=1,5mm), wyposażona w 2 magnesy neodymowe. Bardzo mocne mocowanie. Wymiana plakatu bez zdejmowania magnesów ze ściany. Mocowanie do powierzchni stalowych. Wymiana plakatu - poprzez wsuw pomiędzy 2 powierzchnie w dolnej części zamknięte poprzez zagięcie. Ekspozycja: 1-stronna.

Wersja - pionowa			Wersja - pozioma		
Format	Nr art	Cena	Format	Nr art	Cena
A6	042121-A6	16,90	A6	042122-A6	16,90
A5	042121-A5	18,30	A5	042122-A5	18,40
A4	042121-A4	21,30	A4	042122-A4	21,40



Kieszka typu "U" z PLEXI, magnetyczna

Wykonana z tworzywa sztucznego bezbarwnego typu PLEXI (gr=2mm), wyposażona w 2 magnesy neodymowe. Bardzo mocne mocowanie. Wymiana plakatu bez zdejmowania magnesów ze ściany. Mocowanie do powierzchni stalowych. Wymiana plakatu - poprzez wsuw pomiędzy 2 powierzchnie w dolnej części zamknięte poprzez zagięcie. Ekspozycja: 1-stronna.

Wersja - pionowa			Wersja - pozioma		
Format	Nr art	Cena	Format	Nr art	Cena
A6	042123-A6	17,90	A6	042124-A6	17,60
A5	042123-A5	20,60	A5	042124-A5	20,20
A4	042123-A4	27,60	A4	042124-A4	25,70

Kieszka typu "U" z PET, magnetyczna

Wykonana z tworzywa sztucznego bezbarwnego typu PET (gr=1,5mm), wyposażona w 4 magnesy neodymowe. Bardzo mocne mocowanie. Wymiana plakatu bez zdejmowania magnesów ze ściany. Mocowanie do powierzchni stalowych. Wymiana plakatu - poprzez wsuw pomiędzy 2 powierzchnie w dolnej części zamknięte poprzez zagięcie. Ekspozycja: 1-stronna.

Wersja - pionowa			Wersja - pozioma		
Format	Nr art	Cena	Format	Nr art	Cena
A6	042125-A6	31,00	A6	042126-A6	31,00
A5	042125-A5	32,80	A5	042126-A5	32,00
A4	042125-A4	36,00	A4	042126-A4	36,00
A3	042125-A3	43,00	A3	042126-A3	42,00
A2	042125-A2	56,00	A2	042126-A2	55,00



Kieszka typu "U" z PLEXI, magnetyczna

Wykonana z tworzywa sztucznego bezbarwnego typu PLEXI (gr=2mm), wyposażona w 4 magnesy neodymowe. Bardzo mocne mocowanie. Wymiana plakatu bez zdejmowania magnesów ze ściany. Mocowanie do powierzchni stalowych. Wymiana plakatu - poprzez wsuw pomiędzy 2 powierzchnie w dolnej części zamknięte poprzez zagięcie. Ekspozycja: 1-stronna.

Wersja - pionowa			Wersja - pozioma		
Format	Nr art	Cena	Format	Nr art	Cena
A6	042127-A6	32,40	A6	042128-A6	32,00
A5	042127-A5	35,40	A5	042128-A5	34,60
A4	042127-A4	41,00	A4	042128-A4	40,80
A3	042127-A3	56,00	A3	042128-A3	50,00
A2	042127-A2	80,00	A2	042128-A2	74,00

• Kieszzenie do zawieszenia

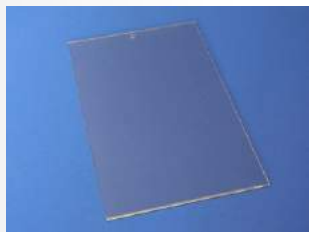

Kieszka plakatu typu "U" z PET

Wykonana z tworzywa sztucznego, bezbarwnego typu PET połysk-połysk (gr=1,5mm), wyposażona w 1 otwór do zawieszenia.
Wymiana plakatu - poprzez wsuw pomiędzy 2 powierzchnie.
Ekspozycja: 1- lub 2-stronna

Format	Nr art	Cena
A5	040201-A5	7,00
A4	040201-A4	11,00

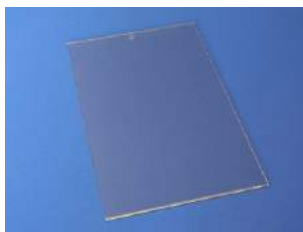

Kieszka plakatu typu "U" z PCV

Wykonana z tworzywa sztucznego, bezbarwnego typu PCV antyrefleks (gr=0,5mm), wyposażona w 1 otwór do zawieszenia. Wymiana plakatu - poprzez wsuw pomiędzy 2 powierzchnie.
Ekspozycja: 1- lub 2-stronna

Format	Nr art	Cena
A5	040202-A5	4,50
A4	040202-A4	6,20

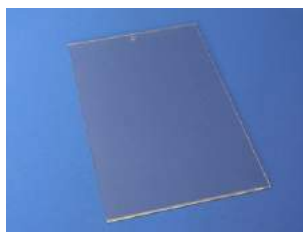

Kieszka plakatu typu "U" z PLEXI

Wykonana z tworzywa sztucznego, bezbarwnego typu PLEXI (gr=2mm), wyposażona w 1 otwór do zawieszenia. Wymiana plakatu - poprzez wsuw pomiędzy 2 powierzchnie. Ekspozycja: 1- lub 2-stronna

Format	Nr art	Cena
A5	040203-A5	11,00
A4	040203-A4	16,00

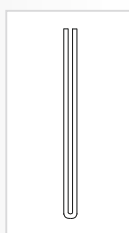

rzut z boku

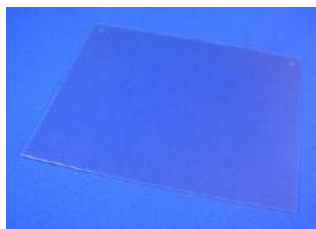
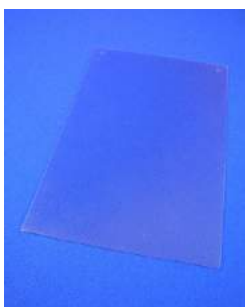

Kieszka plakatu typu "U" z PCV 0,4mm

Wykonana z tworzywa sztucznego, bezbarwnego typu PCV antyrefleks (gr=0,4mm), wyposażona w 2 otwory do zawieszenia. Plakat wsuwa się w szczelinę pomiędzy 2 powierzchnie.
Ekspozycja: 1- lub 2-stronna.

Wersja - pionowa			Wersja - pozioma		
Format	Nr art	Cena	Format	Nr art	Cena
A6	040230-A6	4,00	A6	040231-A6	4,00
A5	040230-A5	4,50	A5	040231-A5	4,60
A4	040230-A4	6,20	A4	040231-A4	6,20
A3	040230-A3	9,20	A3	040231-A3	9,20



rzut z boku

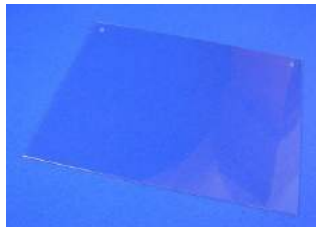
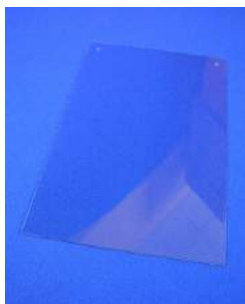

Kieszka plakatu typu "U" z PET 0,5mm

Wykonana z tworzywa sztucznego, bezbarwnego typu PET połysk-połysk (gr=0,5mm), wyposażona w 2 otwory do zawieszenia. Plakat wsuwa się w szczelinę pomiędzy 2 powierzchnie. Ekspozycja: 1- lub 2-stronna.

Wersja - pionowa			Wersja - pozioma		
Format	Nr art	Cena	Format	Nr art	Cena
A6	040232-A6	4,20	A6	040233-A6	4,20
A5	040232-A5	4,80	A5	040233-A5	5,20
A4	040232-A4	6,60	A4	040233-A4	6,60
A3	040232-A3	9,70	A3	040233-A3	9,90

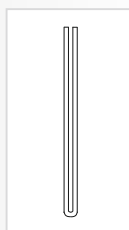

rzut z boku

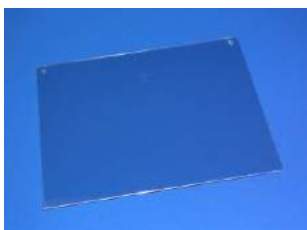
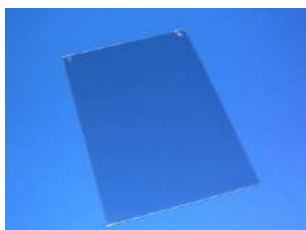

Kieszka plakatu typu "U" z PET 1,5mm

Wykonana z tworzywa sztucznego, bezbarwnego typu PET połysk-połysk (gr=1,5mm), wyposażona w 2 otwory do zawieszenia. Wymiana plakatu: poprzez wsuw pomiędzy 2 powierzchnie. Ekspozycja: 1- lub 2-stronna

Wersja - pionowa			Wersja - pozioma		
Format	Nr art	Cena	Format	Nr art	Cena
A6	040204-A6	6,00	A6	040205-A6	5,60
A5	040204-A5	7,00	A5	040205-A5	7,20
A4	040204-A4	9,80	A4	040205-A4	9,90
A3	040204-A3	16,50	A3	040205-A3	15,50
A2	040204-A2	30,00	A2	040205-A2	35,00
A1	040204-A1	68,00	A1	040205-A1	70,00
B2	040204-B2	67,00	B2	040205-B2	67,00
B1	040204-B1	90,00	B1	040205-B1	90,00

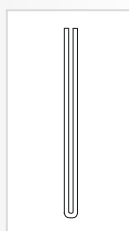

rzut z boku

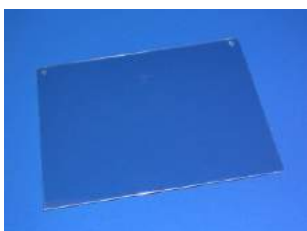

Kieszka plakatu typu "U" z PLEXI

Wykonana z tworzywa sztucznego, bezbarwnego typu PLEXI połysk-połysk (gr=2mm), wyposażona w 2 otwory do zawieszenia. Wymiana plakatu: poprzez wsuw w szczelinę pomiędzy 2 powierzchnie. Ekspozycja: 1- lub 2-stronna

Wersja - pionowa			Wersja - pozioma		
Format	Nr art	Cena	Format	Nr art	Cena
A5	040206-A5	9,70	A5	040207-A5	9,50
A4	040206-A4	16,30	A4	040207-A4	16,00
A3	040206-A3	30,00	A3	040207-A3	31,00
A2	040206-A2	58,00	A2	040207-A2	50,00
A1	040206-A1	96,00	A1	040207-A1	116,00
B2	040206-B2	63,00	B2	040207-B2	92,00
B1	040206-B1	120,00	B1	040207-B1	130,00

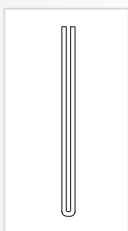

rzut z boku

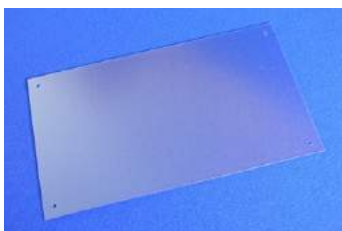
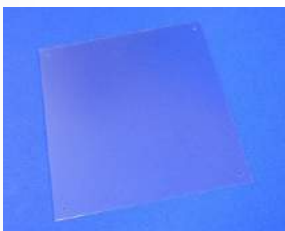

Kieszeń plakatowa typu "U" z PCV 0,4mm

Wykonana z tworzywa sztucznego, bezbarwnego typu PCV antyrefleks (gr=0,4mm), wyposażona w 4 otwory do zawieszania. Plakat wsuwa się w szczelinę pomiędzy 2 powierzchnie. Ekspozycja: 1- lub 2-stronna.

Wersja - pionowa			Wersja - pozioma		
Format	Nr art	Cena	Format	Nr art	Cena
A5	040234-A5	4,80	A5	040235-A5	4,40
A4	040234-A4	7,20	A4	040235-A4	6,20
A3	040234-A3	9,20	A3	040235-A3	10,30



rzut z boku

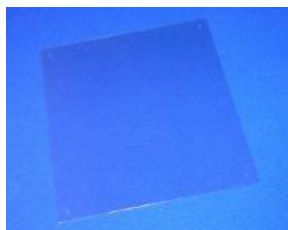

Kieszeń plakatowa typu "U" z PET 0,5mm

Wykonana z tworzywa sztucznego, bezbarwnego typu PET połysk-połysk (gr=0,5mm), wyposażona w 4 otwory do zawieszania. Plakat wsuwa się w szczelinę pomiędzy 2 powierzchnie. Ekspozycja: 1- lub 2-stronna.

Wersja - pionowa			Wersja - pozioma		
Format	Nr art	Cena	Format	Nr art	Cena
A5	040236-A5	5,30	A5	040237-A5	4,60
A4	040236-A4	6,30	A4	040237-A4	7,30
A3	040236-A3	11,40	A3	040237-A3	9,40



rzut z boku

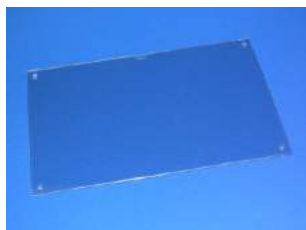
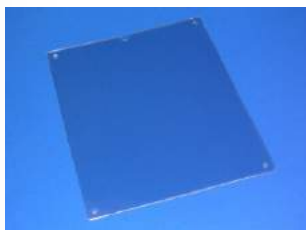

Kieszeń plakatowa typu "U" z PET 1,5mm

Wykonana z tworzywa sztucznego, bezbarwnego typu PET połysk-połysk (gr=1,5mm), wyposażona w 4 otwory do zawieszania i wcięcie na palec ułatwiający wymianę plakatu bez zdejmowania kieszeni. Plakat wsuwa się w szczelinę pomiędzy 2 powierzchnie. Ekspozycja: 1- lub 2-stronna

Wersja - pionowa			Wersja - pozioma		
Format	Nr art	Cena	Format	Nr art	Cena
A6	040208-A6	6,50	A6	040209-A6	6,30
A5	040208-A5	10,00	A5	040209-A5	7,90
A4	040208-A4	11,60	A4	040209-A4	10,90
A3	040208-A3	18,40	A3	040209-A3	17,80
A2	040208-A2	33,00	A2	040209-A2	32,00
A1	040208-A1	105,00	A1	040209-A1	104,00
B2	040208-B2	71,00	B2	040209-B2	56,00
B1	040208-B1	152,00			

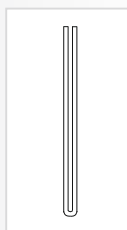

rzut z boku

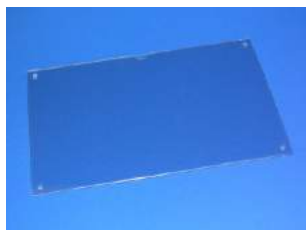
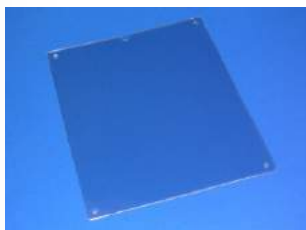

Kieszeń plakatowa typu "U" z PLEXI

Wykonana z tworzywa sztucznego, bezbarwnego typu PLEXI połysk-połysk (gr=2mm), wyposażona w 4 otwory do zawieszania i wcięcie na palec ułatwiający wymianę plakatu bez zdejmowania kieszeni. Plakat wsuwa się w szczelinę pomiędzy 2 powierzchnie. Ekspozycja: 1- lub 2-stronna

Wersja - pionowa			Wersja - pozioma		
Format	Nr art	Cena	Format	Nr art	Cena
A6	040210-A6	6,30	A6	040211-A6	5,90
A5	040210-A5	9,30	A5	040211-A5	8,50
A4	040210-A4	14,80	A4	040211-A4	14,70
A3	040210-A3	30,00	A3	040211-A3	24,00
A2	040210-A2	54,00	A2	040211-A2	48,00
A1	040210-A1	88,00	A1	040211-A1	107,00
B2	040210-B2	72,00	B2	040211-B2	73,00
B1	040210-B1	141,00			

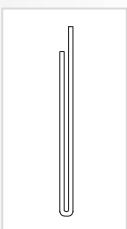

rzut z boku

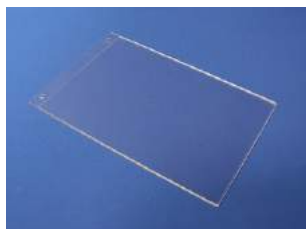
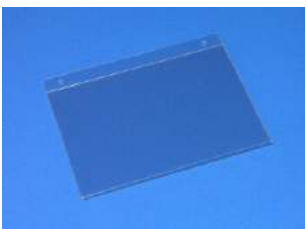

Kieszeń typu "U" z PET

Wykonana z tworzywa sztucznego bezbarwnego typu PET połysk-połysk (gr=1,5mm). Wyposażona w otwory do zawieszania o śr=7mm. Ekspozycja: 2-stronna

Wersja - pionowa			Wersja - pozioma		
Format	Nr art	Cena	Format	Nr art	Cena
A6	040212-A6	6,00	A6	040213-A6	5,60
A5	040212-A5	7,00	A5	040213-A5	7,20
A4	040212-A4	9,80	A4	040213-A4	9,90
A3	040212-A3	16,50	A3	040213-A3	15,50
A2	040212-A2	30,00	A2	040213-A2	35,00
A1	040212-A1	68,00	A1	040213-A1	70,00
B2	040212-B2	67,00	B2	040213-B2	67,00

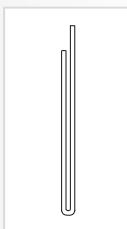

rzut z boku

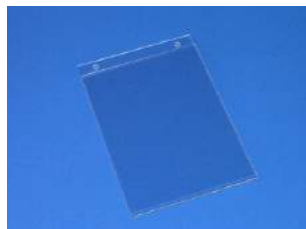
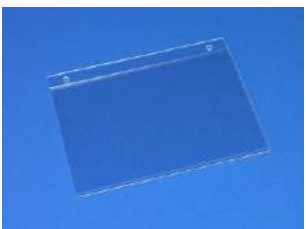

Kieszeń typu "U" z PLEXI

Wykonana z tworzywa sztucznego bezbarwnego typu PLEXI (gr=2mm). Wyposażona w otwory do zawieszania oraz wycięcia dla łatwiejszej wymiany wsadu. Ekspozycja: 1- lub 2-stronna

Wersja - pionowa			Wersja - pozioma		
Format	Nr art	Cena	Format	Nr art	Cena
A6	040214-A6	5,00	A6	040215-A6	4,80
A5	040214-A5	7,80	A5	040215-A5	7,30
A4	040214-A4	14,80	A4	040215-A4	12,80
A3	040214-A3	26,50	A3	040215-A3	28,50
A2	040214-A2	55,00	A2	040215-A2	50,00
B2	040214-B2	57,00	B2	040215-B2	57,00

• Kieszzenie do zawieszenia

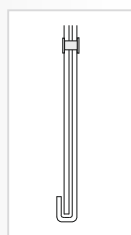

rzut z boku



Kieszień typu "D" z PCV antyrefleks.

Wykonana z tworzywa sztucznego bezbarwnego typu PCV (gr=0,4mm) o własnościach antyrefleksyjnych, wyposażona w otwory do zawieszenia zabezpieczone oczkiem metalowym.

Wymiana plakatu - poprzez wsuw w szczelinę pomiędzy 2 powierzchnie. Ekspozycja: 1- lub 2-stronna.

Wersja - pionowa			Wersja - pozioma		
Format	Nr art	Cena	Format	Nr art	Cena
A6	040216-A6	5,60	A6	040217-A6	5,60
A5	040216-A5	7,00	A5	040217-A5	7,60
A4	040216-A4	8,60	A4	040217-A4	8,60
A3	040216-A3	11,90	A3	040217-A3	12,20
A2	040216-A2	18,30	A2	040217-A2	18,40
A1	040216-A1	27,00	A1	040217-A1	32,00
B2	040216-B2	25,00	B2	040217-B2	30,50
B1	040216-B1	44,00			

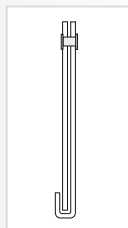

rzut z boku

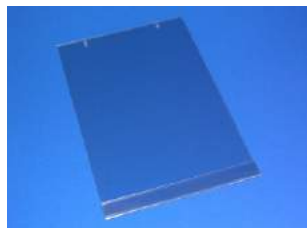

Kieszień plakatowa typu „D” z PET połysk-połysk

Wykonana z tworzywa sztucznego bezbarwnego typu PET (gr=0,5mm), przezroczystość szkła, wyposażona w 2 oczka metalowe do zawieszenia. Wymiana plakatu poprzez wsuw w szczelinę pomiędzy 2 powierzchnie. Ekspozycja: 1- lub 2-str.

Wersja - pionowa			Wersja - pozioma		
Format	Nr art	Cena	Format	Nr art	Cena
A5	040218-A5	8,60	A5	040219-A5	8,60
A4	040218-A4	10,00	A4	040219-A4	10,00
A3	040218-A3	13,80	A3	040219-A3	13,00
A2	040218-A2	22,80	A2	040219-A2	19,90
A1	040218-A1	33,00	A1	040219-A1	39,00
B2	040218-B2	23,50	B2	040219-B2	38,00
B1	040218-B1	41,00	B1	040219-B1	41,00

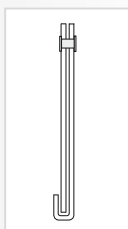

rzut z boku

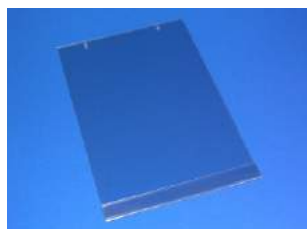

Kieszień plakatowa typu „D” z PET antyrefleks

Wykonana z tworzywa sztucznego bezbarwnego typu PET antyrefleks (gr=0,8mm), wyposażona w 2 oczka metalowe do zawieszenia. Wymiana plakatu poprzez wsuw w szczelinę pomiędzy 2 powierzchnie. Ekspozycja: 1- lub 2-stronna.

Wersja - pionowa			Wersja - pozioma		
Format	Nr art	Cena	Format	Nr art	Cena
A5	040220-A4	9,30	A5	040221-A4	9,40
A4	040220-A4	11,30	A4	040221-A4	11,30
A3	040220-A3	16,30	A3	040221-A3	15,40
A2	040220-A2	28,00	A2	040221-A2	24,30
A1	040220-A1	42,00	A1	040221-A1	50,00
B2	040220-B2	52,00	B2	040221-B2	41,00



rzut z boku

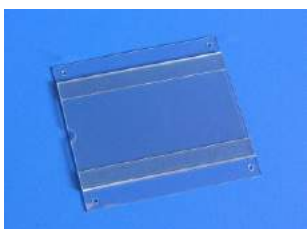

Kieszień plakatowa z PET, 1-stronna.

Wykonana w formie kieszeni "C" z PET bezbarwnego (gr=0,5mm) połysk-połysk, przyklejonych 1-stronnie do płyty nośnej z bezbarwnego PET (gr=1,5mm). W płycie wykonane są 4 otwory do zawieszenia. Ekspozycja: 1-stronna (2-stronna ale z wadą optyki przy taśmach samoprzylepnych).

Wersja - pionowa			Wersja - pozioma		
Format	Nr art	Cena	Format	Nr art	Cena
A5	040224-A5	11,00	A5	040225-A5	10,90
A4	040224-A4	14,40	A4	040225-A4	14,60
A3	040224-A3	20,00	A3	040225-A3	20,90
A2	040224-A2	30,00	A2	040225-A2	31,00



Kieszień plakatowa wodoszczelna.

Wykonana z tworzywa sztucznego bezbarwnego. Oddolne zamknięcie strunowe uniemożliwia wnikanie wody. W kieszeni wykonane są 2 otwory do zawieszenia.

Format	Nr art	Cena
A5	040228-A5	16,00
A4	040228-A4	17,00
A3	040228-A3	20,00
A2	040228-A2	33,00
A1	040228-A1	59,00



Tabliczka plakatowa z tworzywa

Wykonana z PCV twardego (gr=4mm) i PLEXI bezbarwnej. Wyposażona w 4 podłużne otwory do zawieszenia jednocześnie dostosowane do montażu za pomocą opasek zaciskowych (trytek) umożliwiających zawieszenie na np. ogrodzeniach, szlabanach itp. Ekspozycja: 1-stronna.

Wersja - pionowa			Wersja - pozioma		
Format	Nr art	Cena	Format	Nr art	Cena
A5	040240-A5	17,20	A5	040241-A5	17,20
A4	040240-A4	26,60	A4	040241-A4	26,60

• Kieszenie do zawieszenia

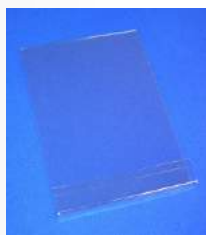

Kieszeń typu "U" z PET na płytę meblową

Wykonana z tworzywa sztucznego bezbarwnego typu PET (gr=1,5mm). Tylne wygięcie umożliwia montaż na rancie płyty meblowej. Wymiana informacji od frontu. Ekspozycja: 1-stronna.

Wersja - pionowa			Wersja - pozioma		
Format	Nr art	Cena	Format	Nr art	Cena
A5	040250-A5	7,70	A5	040251-A5	7,80
A4	040250-A4	11,00	A4	040251-A4	12,40

Kieszeń typu "U" z PLEXI na płytę meblową

Wykonana z tworzywa sztucznego bezbarwnego typu PLEXI (gr=2mm). Tylne wygięcie umożliwia montaż na rancie płyty meblowej. Wymiana informacji od frontu. Ekspozycja: 1-stronna.

Wersja - pionowa			Wersja - pozioma		
Format	Nr art	Cena	Format	Nr art	Cena
A5	040252-A5	9,90	A5	040253-A5	9,90
A4	040252-A4	14,80	A4	040253-A4	17,30

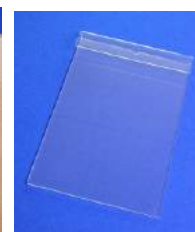

Kieszeń plakatu z haczykiem

Wykonana z tworzywa sztucznego bezbarwnego typu PCV, (gr=0,5mm). Wyposażona w haczyk do podwieszenia. Ekspozycja: 2-stronna, w pionie.

Format	Nr art	Cena
A6	040229-A6	5,00
A5	040229-A5	6,00
A4	040229-A4	8,00
A3	040229-A3	14,00



Kieszeń plakatu z haczykiem

Wykonana z tworzywa sztucznego bezbarwnego typu PET, (gr=0,5mm). Wyposażona w haczyk do podwieszenia. Ekspozycja: 2-stronna, w pionie.

Format	Nr art	Cena
A6	040230-A6	6,20
A5	040230-A5	6,80
A4	040230-A4	9,00
A3	040230-A3	16,00



Kieszeń "U" z PET z łańcuszkiem.

Tablica wykonana z PET bezbarwnego gr=1,5mm, w komplecie łańcuch do zawieszenia. Ekspozycja: 1- lub 2-stronna

Wersja - pionowa			Wersja - pozioma		
Format	Nr art	Cena	Format	Nr art	Cena
A6	030103-A6	13,00	A6	030104-A6	13,00
A5	030103-A5	14,00	A5	030104-A5	14,00
A4	030103-A4	17,00	A4	030104-A4	17,00



Kieszeń typu "U" z PLEXI z łańcuszkiem.

Tablica wykonana z plexi bezbarwnej gr=2mm, w komplecie łańcuch do zawieszenia. Ekspozycja: 1- lub 2-stronna

Wersja - pionowa			Wersja - pozioma		
Format	Nr art	Cena	Format	Nr art	Cena
A6	030105-A6	13,00	A6	030106-A6	13,00
A5	030105-A5	15,00	A5	030106-A5	15,00
A4	030105-A4	22,00	A4	030106-A4	22,00



Kieszeń typu "U" z PLEXI z łańcuszkiem.

Tablica wykonana z plexi bezbarwnej gr=2mm, w komplecie łańcuch do zawieszenia. Ekspozycja: 1- lub 2-stronna

Wersja - pionowa			Wersja - pozioma		
Format	Nr art	Cena	Format	Nr art	Cena
A6	030107-A6	14,00	A6	030108-A6	14,00
A5	030107-A5	17,00	A5	030108-A5	17,00
A4	030107-A4	23,00	A4	030108-A4	23,00

• Tabliczki typu U, dystansowe

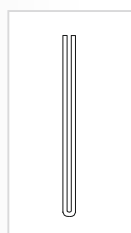

rzut z boku

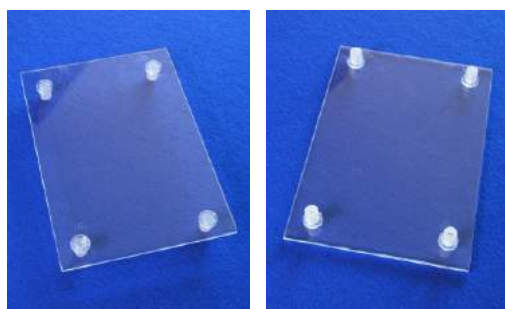

Tabliczka plakatowa z kołkami dystansowymi z tworzywa

Tablica wykonana z plexi bezbarwnej (gr=2mm) wyposażona w 4 kołki dystansowe z tworzywa sztucznego pozwalające na montaż ścienny z dystansem 15mm, kołki o średnicy 16mm, bezbarwne. Kołki wyposażone są w kolce do odnaczenia punktów wiercenia pod dyble. Kieszeń mocowana jest na zasadzie "kliku". Ekspozycja: 1-stronna

Wersja - pionowa			Wersja - pozioma		
Format	Nr art	Cena	Format	Nr art	Cena
A6	040308-A4	24,00	A6	040309-A4	24,00
A5	040308-A3	28,00	A4	040309-A3	28,00
A4	040308-A2	32,00	A4	040309-A2	33,00
A3	040308-B2	47,00	A3	040309-B2	47,00

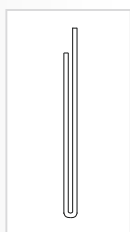

rzut z boku

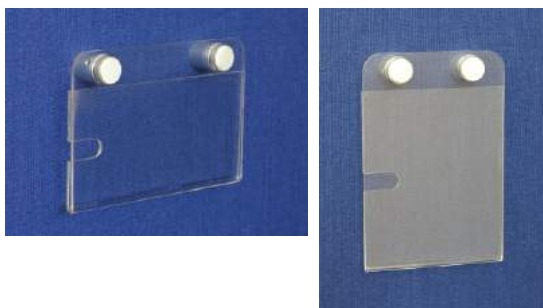

Tabliczka z PLEXI z kołkami dystansowym.

Tablica wykonana z plexi bezbarwnej (gr=2mm) wyposażona w 2 kołki dystansowe pozwalające na montaż ścienny z dystansem 15mm, kołki o średnicy 15mm (standardowo w kolorze srebrny-mat). Ekspozycja: 1-stronna

Wersja - pionowa			Wersja - pozioma		
Format	Nr art	Cena	Format	Nr art	Cena
A6	040302-A6	26,00	A6	040303-A6	26,00
A5	040302-A5	30,00	A5	040303-A5	30,00
A4	040302-A4	38,00	A4	040303-A4	38,00

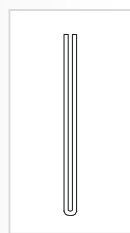

rzut z boku



Tabliczka z PLEXI z kołkami dystansowymi, prostokątna.

Tablica wykonana z plexi bezbarwnej (gr=2mm) wyposażona w 2 kołki dystansowe pozwalające na montaż ścienny z dystansem 15mm, kołki o średnicy 15mm (standardowo w kolorze srebrny-mat). Ekspozycja: 1-stronna

Wersja - pionowa			Wersja - pozioma		
Format	Nr art	Cena	Format	Nr art	Cena
A6	040304-A6	28,00	A6	040305-A6	27,00
A5	040304-A5	32,00	A5	040305-A5	31,00
A4	040304-A4	39,00	A4	040305-A4	38,00

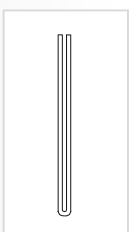

rzut z boku

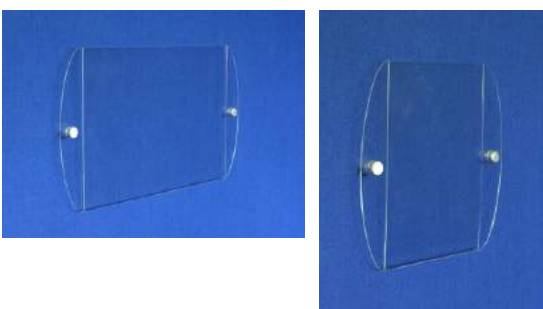

Tabliczka z PLEXI z kołkami dystansowymi, owalna.

Tablica wykonana z plexi bezbarwnej (gr=2mm) wyposażona w 2 kołki dystansowe pozwalające na montaż ścienny z dystansem 15mm, kołki o średnicy 15mm (standardowo w kolorze srebrny-mat). Ekspozycja: 1-stronna

Wersja - pionowa			Wersja - pozioma		
Format	Nr art	Cena	Format	Nr art	Cena
A6	040306-A6	28,00	A6	040307-A6	27,00
A5	040306-A5	32,00	A5	040307-A5	31,00
A4	040306-A4	39,00	A4	040307-A4	38,00



rzut z boku

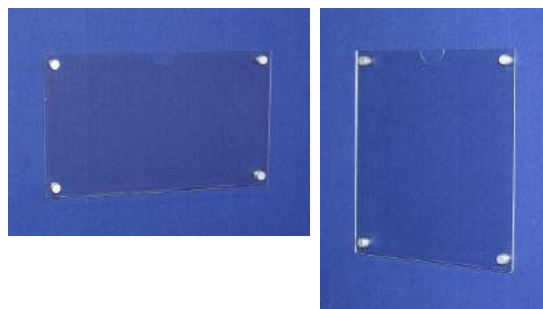

Tabliczka plakatowa z kołkami dystansowymi.

Tablica wykonana z plexi bezbarwnej (gr=2 i 3 mm) wyposażona w 4 kołki dystansowe pozwalające na montaż ścienny z dystansem 15mm, kołki o średnicy 15mm (standardowo w kolorze srebrny-mat). Ekspozycja: 1-stronna

Wersja - pionowa			Wersja - pozioma		
Format	Nr art	Cena	Format	Nr art	Cena
A4	040308-A4	55,00	A4	040309-A4	55,00
A3	040308-A3	75,00	A3	040309-A3	66,00
A2	040308-A2	105,00	A2	040309-A2	98,00
B2	040308-B2	126,00	B2	040309-B2	106,00

• Tabliczki typu U, dystansowe



rzut z boku



Tabliczka plakatu z kulkami dystansowymi.

Tablica wykonana z plexi bezbarwnej (gr=2 i 3 mm) wyposażona w 4 kulki dystansowe pozwalające na montaż ścienny z dystansem 15mm, kulki o średnicy 15mm (standardowo w kolorze srebrny-mat). Ekspozycja: 1-stronna

Wersja - pionowa			Wersja - pozioma		
Format	Nr art	Cena	Format	Nr art	Cena
A4	040310-A4	55,00	A4	040311-A4	55,00
A3	040310-A3	75,00	A3	040311-A3	66,00
A2	040310-A2	105,00	A2	040311-A2	98,00
B2	040310-B2	126,00	B2	040311-B2	106,00

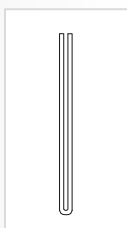

rzut z boku



Tabliczka plakatu z kulkami dystansowymi.

Tablica wykonana z PLEXI bezbarwnej (gr=3 mm) wyposażona w 4 kulki dystansowe pozwalające na montaż ścienny z dystansem 15mm, kulki o średnicy 15mm (standardowo w kolorze srebrny-mat). Ekspozycja: 1-stronna

Wersja - pionowa			Wersja - pozioma		
Format	Nr art	Cena	Format	Nr art	Cena
A1	040312-A1	254,00	A1	040313-A1	254,00
B1	040312-B1	254,00			

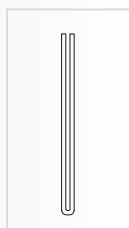

rzut z boku

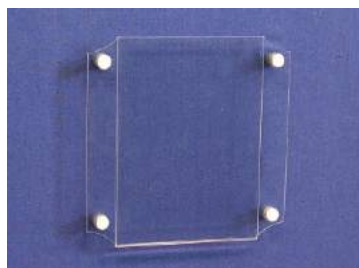

Tabliczka plakatu z kulkami dystansowymi.

Wykonana z plexi bezbarwnej (gr=2 mm) wyposażona w 4 kulki dystansowe pozwalające na montaż ścienny z dystansem 15mm, kulki o średnicy 15mm (standardowo w kolorze srebrny-mat). Ekspozycja: 1-stronna

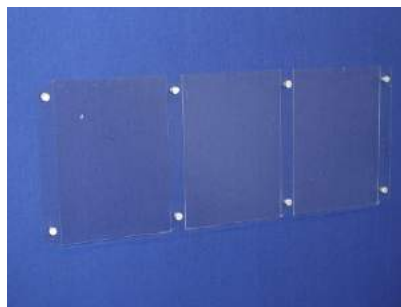

Format	Nr art	Cena
1xA4	040314-A4	55,00
2xA4	040314-2A4	80,00
3xA4	040314-3A4	120,00

• Antyramy dystansowe z PLEXI



Antyrama z PLEXI na 2 kulkach dystansowych.

Wykonana z 2 płyt z plexibezbarwnej o grubości: 2mm podwójnie składanych, wyposażone w 2 kulki dystansowe umożliwiające montaż tablicy do ściany. Kulki wykonane z aluminium anodowanego na kolor srebrny-mat. Ekspozycja: 1-stronna.

Naroża - zaokrąglone			Naroża - prostokątne		
Format	Nr art	Cena	Format	Nr art	Cena
A5	040401-A5	31,00	A5	040402-A5	31,00
A4	040401-A4	39,00	A4	040402-A4	39,00

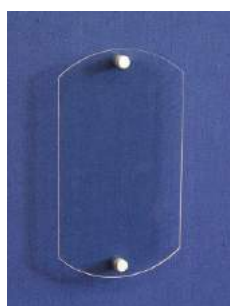
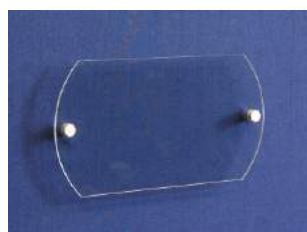

Antyrama z PLEXI na 2 kulkach dystansowych.

Wykonana z 2 płyt z plexibezbarwnej o grubości: 2mm podwójnie składanych, wyposażone w 2 kulki dystansowe umożliwiające montaż tablicy do ściany. Kulki wykonane z aluminium anodowanego na kolor srebrny-mat. Ekspozycja: 1-stronna.

Format	Nr art	Cena
A5	040403-A5	32,00
A4	040403-A4	40,00

• Tabliczki typu U, dystansowe

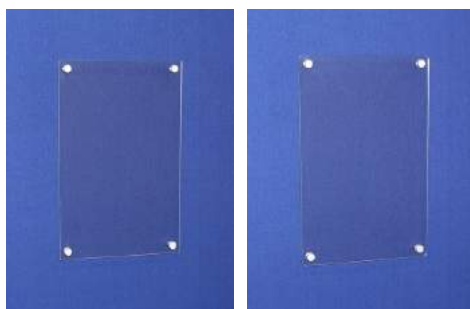

Antyrama z PLEXI na 4 kołkach dystansowych.

Wykonana z 2 płyt z plexi bezbarwnej o grubości: 2mm podwójnie składanych, wyposażone w 4 kołki dystansowe umożliwiające montaż tablicy do ściany. Kołki wykonane z aluminium anodowanego na kolor srebrny-mat. Ekspozycja: 1-stronna.

Naroża - prostokątne			Naroża - zaokrąglone		
Format	Nr art	Cena	Format	Nr art	Cena
A4	040404-A4	55,00	A4	040405-A4	55,00
A3	040404-A3	67,00	A3	040405-A3	67,00
A2	040404-A2	99,00	A2	040405-A2	99,00
B2	040404-B2	118,00	B2	040405-B2	118,00

• Antyramy dystansowe z PLEXI



Antyrama z PLEXI na 4 kołkach dystansowych.

Wykonana z 2 płyt z plexibezbarwnej o grubości: 3mm podwójnie składanych, wyposażone w 4 kołki dystansowe umożliwiające montaż tablicy do ściany. Kołki wykonane z aluminium anodowanego na kolor srebrny-mat. Ekspozycja: 1-stronna.

Wersja pionowa			Wersja pozioma		
Format	Nr art	Cena	Format	Nr art	Cena
A4	040408-A4	55,00	A4	040409-A4	55,00
A3	040408-A3	67,00	A3	040409-A3	67,00
A2	040408-A2	99,00	A2	040409-A2	99,00
B2	040408-B2	118,00	B2	040409-B2	118,00



Antyrama z PLEXI na 6 kołkach dystansowych.

Wykonana z 2 płyt z PLEXI bezbarwnej o grubości: 3mm podwójnie składanych, wyposażone w 6 kołków dystansowych umożliwiających montaż tablicy do ściany. Kołki wykonane z aluminium anodowanego na kolor srebrny-mat. Ekspozycja: 1-stronna.

Naroża - prostokątne			Naroża - zaokrąglone		
Format	Nr art	Cena	Format	Nr art	Cena
A1	040410-A1	289,00	A1	040411-A1	289,00
B2	040410-B2	218,00	B2	040411-B2	218,00
B1	040410-B1	527,00	B1	040411-B1	527,00

• Antyramy tradycyjne



Antyrama z PET + HDF

Plecy wykonane z płyty pilśniowej prasowanej (HDF) laminowanej jednostronnie na kolor biały gr=3mm, zabezpieczenie plakatu z płyty z tworzywa sztucznego typu PET o gr=1,5mm, klipsy dociskowe wyposażone w otwory umożliwiające wieszanie w pionie lub poziomie.

Format	Nr art	Cena
A5	040501-A5	6,20
A4	040501-A4	9,50
A3	040501-A3	14,20
A2	040501-A2	24,30
A1	040501-A1	44,60
B2	040501-B2	42,00
B1	040501-B1	49,00



Antyrama z PLEXI + HDF

Plecy wykonane z płyty pilśniowej prasowanej (HDF) gr=2,5mm w naturalnym kolorze, zabezpieczenie plakatu z płyty z tworzywa sztucznego typu PLEXI o gr=2mm, klipsy dociskowe wyposażone są w otwory do zawieszenia umożliwiające wieszanie w pionie lub poziomie.

Format	Nr art	Cena
A5	040503-A5	7,00
A4	040503-A4	10,60
A3	040503-A3	17,50
A2	040503-A2	32,00
A1	040503-A1	65,00
B2	040503-B2	40,00
B1	040503-B1	76,00

• Linkowy system ekspozycji plakatu



System linkowy z mocowaniem ściennym, kieszenie mocowane czołowo

Wykonana z kieszeni z PLEXI o grubości: 2mm w zależności od formatu, wyposażone w specjalne uchwyty do zawieszenia na linkach w różnej konfiguracji, montaż na ścianie. Uchwyty wykonane z aluminium anodowanego na kolor srebrny-mat. W komplecie 2 linki o $d\varnothing=3,5$ mb. Ekspozycja: 1-str.

Format	Nr art	Cena
1xA4	040601-A4	299,00
1xA3	040601-A3	323,00
1xA2	040601-A2	352,00
1xA1	040601-A1	398,00
1xB2	040601-B2	385,00
1xB1	040601-B1	477,00
2xA4	040602-A4	409,00
2xA3	040602-A3	440,00
2xA2	040602-A2	494,00
2xA1	040602-A1	583,00
2xB2	040602-B2	560,00
2xB1	040602-B1	740,00
3xA4	040603-A4	512,00
3xA3	040603-A3	556,00
3xA2	040603-A2	634,00
3xB2	040603-B2	735,00

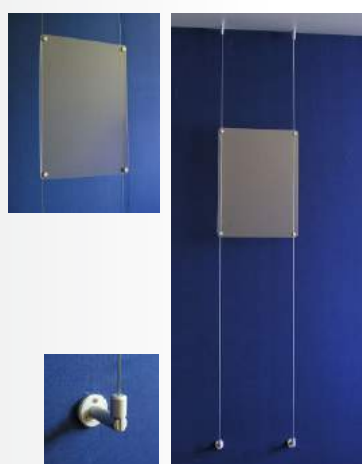
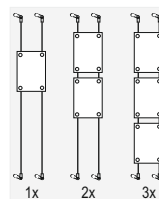

System linkowy z mocowaniem sufit-ściana, kieszenie mocowane czołowo

Wykonana z kieszeni z PLEXI o grubości: 2mm w zależności od formatu, wyposażone w specjalne uchwyty do zawieszenia na linkach w różnej konfiguracji, montaż na ścianie. Uchwyty wykonane z aluminium anodowanego na kolor srebrny-mat. W komplecie 2 linki o $d\varnothing=3,5$ mb. Ekspozycja: 1-str.

Format	Nr art	Cena
1xA4	040613-A4	257,00
1xA3	040613-A3	273,00
1xA2	040613-A2	302,00
1xA1	040613-A1	348,00
1xB2	040613-B2	336,00
1xB1	040613-B1	427,00
2xA4	040614-A4	359,00
2xA3	040614-A3	390,00
2xA2	040614-A2	444,00
2xA1	040614-A1	534,00
2xB2	040614-B2	510,00
2xB1	040614-B1	691,00
3xA4	040615-A4	462,00
3xA3	040615-A3	506,00
3xA2	040615-A2	586,00
3xA1	040615-A1	719,00
3xB2	040615-B2	685,00

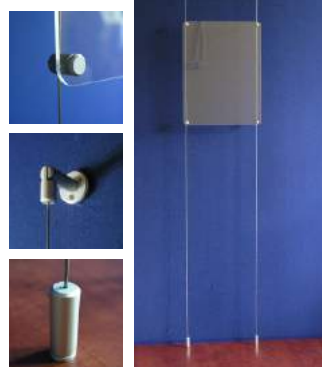
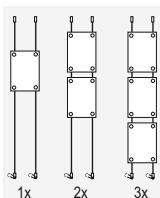

System linkowy z mocowaniem ściana-podłoga, kieszenie mocowane czołowo

Wykonana z kieszeni z PLEXI o grubości: 2mm w zależności od formatu, wyposażone w specjalne uchwyty do zawieszenia na linkach w różnej konfiguracji, montaż na ścianie. Uchwyty wykonane z aluminium anodowanego na kolor srebrny-mat. W komplecie 2 linki o $d\varnothing=3,5$ mb. Ekspozycja: 1-stronna.

Format	Nr art	Cena
1xA4	040625-A4	281,00
1xA3	040625-A3	296,00
1xA2	040625-A2	325,00
1xA1	040625-A1	371,00
1xB2	040625-B2	359,00
1xB1	040625-B1	451,00
2xA4	040626-A4	384,00
2xA3	040626-A3	415,00
2xA2	040626-A2	468,00
2xA1	040626-A1	558,00
2xB2	040626-B2	536,00
2xB1	040626-B1	715,00
3xA4	040627-A4	485,00
3xA3	040627-A3	528,00
3xA2	040627-A2	610,00
3xA1	040627-A1	744,00
3xB2	040627-B2	709,00

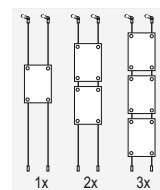

System linkowy z mocowaniem sufit-podłoga, kieszenie mocowane czołowo

Wykonana z kieszeni z PLEXI o grubości: 2mm w zależności od formatu, wyposażone w specjalne uchwyty do zawieszenia na linkach w różnej konfiguracji, montaż na podłodze i suficie. Uchwyty wykonane z aluminium anodowanego na kolor srebrny-mat. W komplecie 2 linki o $d\varnothing=3,5$ mb.

Format	Nr art	Cena
1xA4	060202-A4	228,00
1xA3	060202-A3	253,00
1xA2	060202-A2	277,00
1xA1	060202-A1	344,00
1xB2	060202-B2	305,00
1xB1	060202-B1	348,00
2xA4	060203-A4	327,00
2xA3	060203-A3	375,00
2xA2	060203-A2	422,00
2xA1	060203-A1	551,00
2xB2	060203-B2	474,00
2xB1	060203-B1	558,00
3xA4	060204-A4	427,00
3xA3	060204-A3	497,00
3xA2	060204-A2	566,00
3xB2	060204-B2	645,00

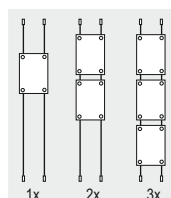

Ekspozycja: 1- lub 2-stronna.

System linkowy z mocowaniem ściennym, kieszenie mocowane krawędziowo

Wykonana z kieszeni z PLEXI o grubości: 2mm w zależności od formatu, wyposażone w specjalne uchwyty do zawieszenia na linkach w różnej konfiguracji, montaż na ścianie. Uchwyty wykonane z aluminium anodowa-nego na kolor srebrny-mat. W komplecie linki o $\varnothing=3,5\text{mb}$. Ekspozycja: 1-stronna.

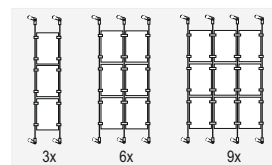
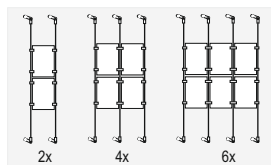
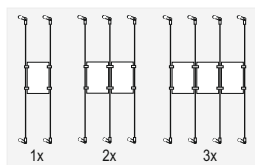

Format	Nr art	Cena
1xA4	040604-A4	283,00
1xA3	040604-A3	307,00
1xA2	040604-A2	330,00
1xA1	040604-A1	398,00
1xB2	040604-B2	359,00
1xB1	040604-B1	402,00
2xA4	040605-A4	432,00
2xA3	040605-A3	479,00
2xA2	040605-A2	526,00
2xA1	040605-A1	656,00
2xB2	040605-B2	579,00
2xB1	040605-B1	662,00
3xA4	040606-A4	580,00
3xA3	040606-A3	650,00
3xA2	040606-A2	720,00
3xA1	040606-A1	911,00
3xB2	040606-B2	799,00
3xB1	040606-B1	922,00

Format	Nr art	Cena
2xA4	040607-A4	360,00
2xA3	040607-A3	408,00
2xA2	040607-A2	455,00
2xA1	040607-A1	585,00
2xB2	040607-B2	508,00
2xB1	040607-B1	592,00
4xA4	040608-A4	560,00
4xA3	040608-A3	650,00
4xA2	040608-A2	747,00
4xA1	040608-A1	1001,00
4xB2	040608-B2	850,00
4xB1	040608-B1	1013,00
6xA4	040609-A4	760,00
6xA3	040609-A3	897,00
6xA2	040609-A2	1037,00
6xA1	040609-A1	1417,00
6xB2	040609-B2	1191,00
6xB1	040609-B1	1434,00

Format	Nr art	Cena
3xA4	040610-A4	437,00
3xA3	040610-A3	509,00
3xA2	040610-A2	580,00
3xA1	040610-A1	772,00
3xB2	040610-B2	657,00
6xA4	040611-A4	688,00
6xA3	040611-A3	820,00
6xA2	040611-A2	968,00
6xA1	040611-A1	1346,00
6xB2	040611-B2	1120,00
9xA4	040612-A4	940,00
9xA3	040612-A3	1144,00
9xA2	040612-A2	1354,00
9xA1	040612-A1	1923,00
9xB2	040612-B2	1583,00



System linkowy z mocowaniem sufit-ściana, kieszenie mocowane krawędziowo

Wykonana z kieszeni z PLEXI o grubości: 2mm w zależności od formatu, wyposażone w specjalne uchwyty do zawieszenia na linkach w różnej konfiguracji, montaż na ścianie. Uchwyty wykonane z aluminium anodowanego na kolor srebrny-mat. W komplecie linki o $\varnothing=3,5\text{mb}$. Ekspozycja: 1-str.

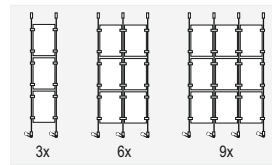
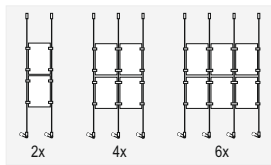
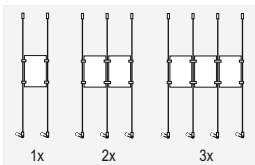

Format	Nr art	Cena
1xA4	040616-A4	233,00
1xA3	040616-A3	258,00
1xA2	040616-A2	283,00
1xA1	040616-A1	349,00
1xB2	040616-B2	310,00
1xB1	040616-B1	354,00
2xA4	040617-A4	358,00
2xA3	040617-A3	405,00
2xA2	040617-A2	453,00
2xA1	040617-A1	418,00
2xB2	040617-B2	505,00
2xB1	040617-B1	589,00
3xA4	040618-A4	481,00
3xA3	040618-A3	551,00
3xA2	040618-A2	622,00
3xA1	040618-A1	814,00
3xB2	040618-B2	699,00
3xB1	040618-B1	822,00

Format	Nr art	Cena
2xA4	040619-A4	311,00
2xA3	040619-A3	379,00
2xA2	040619-A2	407,00
2xA1	040619-A1	535,00
2xB2	040619-B2	459,00
2xB1	040619-B1	543,00
4xA4	040620-A4	487,00
4xA3	040620-A3	579,00
4xA2	040620-A2	673,00
4xA1	040620-A1	927,00
4xB2	040620-B2	776,00
4xB1	040620-B1	940,00
6xA4	040621-A4	606,00
6xA3	040621-A3	744,00
6xA2	040621-A2	866,00
6xA1	040621-A1	1263,00
6xB2	040621-B2	1036,00
6xB1	040621-B1	1279,00

Format	Nr art	Cena
3xA4	040622-A4	389,00
3xA3	040622-A3	500,00
3xA2	040622-A2	530,00
3xA1	040622-A1	720,00
3xB2	040622-B2	608,00
6xA4	040623-A4	616,00
6xA3	040623-A3	753,00
6xA2	040623-A2	893,00
6xA1	040623-A1	1436,00
6xB2	040623-B2	1047,00
9xA4	040624-A4	730,00
9xA3	040624-A3	937,00
9xA2	040624-A2	1110,00
9xA1	040624-A1	1712,00
9xB2	040624-B2	1373,00

• Linkowy system ekspozycji plakatu



System linkowy z mocowaniem ściana-podłoga, kieszenie mocowane krawędziowo

Wykonana z kieszeni z PLEXI o grubości: 2mm w zależności od formatu, wyposażone w specjalne uchwyty do zawieszenia na linkach w różnej konfiguracji, montaż na ścianie. Uchwyty wykonane z aluminium anodowanego na kolor srebrny-mat. W komplecie linki o $d\varnothing=3,5\text{mb}$. Ekspozycja: 1-stronna.

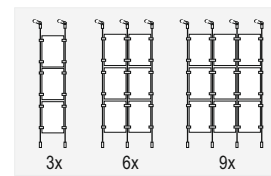
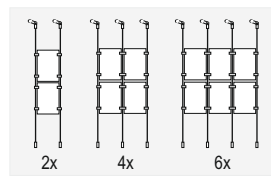
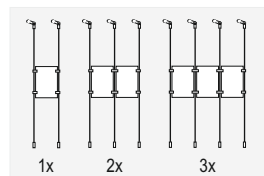

Format	Nr art	Cena
1xA4	040628-A4	257,00
1xA3	040628-A3	281,00
1xA2	040628-A2	306,00
1xA1	040628-A1	373,00
1xB2	040628-B2	333,00
1xB1	040628-B1	377,00
2xA4	040629-A4	391,00
2xA3	040629-A3	438,00
2xA2	040629-A2	486,00
2xA1	040629-A1	614,00
2xB2	040629-B2	538,00
2xB1	040629-B1	622,00
3xA4	040630-A4	528,00
3xA3	040630-A3	598,00
3xA2	040630-A2	669,00
3xA1	040630-A1	860,00
3xB2	040630-B2	747,00
3xB1	040630-B1	869,00

Format	Nr art	Cena
2xA4	040631-A4	369,00
2xA3	040631-A3	415,00
2xA2	040631-A2	463,00
2xA1	040631-A1	592,00
2xB2	040631-B2	515,00
2xB1	040631-B1	599,00
4xA4	040632-A4	521,00
4xA3	040632-A3	613,00
4xA2	040632-A2	705,00
4xA1	040632-A1	962,00
4xB2	040632-B2	974,00
4xB1	040632-B1	975,00
6xA4	040633-A4	708,00
6xA3	040633-A3	845,00
6xA2	040633-A2	985,00
6xA1	040633-A1	1365,00
6xB2	040633-B2	1138,00
6xB1	040633-B1	1382,00

Format	Nr art	Cena
3xA4	040634-A4	480,00
3xA3	040634-A3	549,00
3xA2	040634-A2	620,00
3xA1	040634-A1	810,00
3xB2	040634-B2	697,00
6xA4	040635-A4	650,00
6xA3	040635-A3	788,00
6xA2	040635-A2	924,00
6xA1	040635-A1	1310,00
6xB2	040635-B2	1410,00
9xA4	040636-A4	888,00
9xA3	040636-A3	1092,00
9xA2	040636-A2	1300,00
9xA1	040636-A1	1870,00
9xB2	040636-B2	1529,00



System linkowy z mocowanie sufit-podłoga, kieszenie mocowane krawędziowo

Wykonana z kieszeni z PLEXI o grubości: 2mm w zależności od formatu, wyposażone w specjalne uchwyty do zawieszenia na linkach w różnej konfiguracji, montaż na podłodze i suficie. Uchwyty wykonane z aluminium anodowanego na kolor srebrny-mat. W komplecie linki o $d\varnothing=3,5\text{mb}$. Ekspozycja: 1- lub 2-stronna.

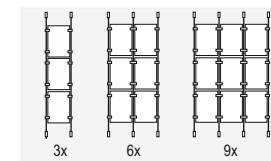
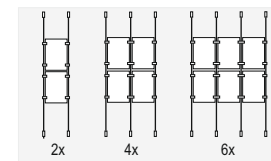
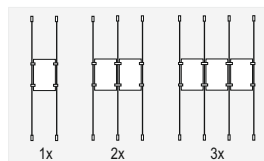

Format	Nr art	Cena
1xA4	060205-A4	207,00
1xA3	060205-A3	232,00
1xA2	060205-A2	257,00
1xA1	060205-A1	323,00
1xB2	060205-B2	284,00
1xB1	060205-B1	329,00
2xA4	060206-A4	318,00
2xA3	060206-A3	364,00
2xA2	060206-A2	413,00
2xA1	060206-A1	542,00
2xB2	060206-B2	465,00
2xB1	060206-B1	549,00
3xA4	060207-A4	429,00
3xA3	060207-A3	498,00
3xA2	060207-A2	570,00
3xA1	060207-A1	761,00
3xB2	060207-B2	647,00
3xB1	060207-B1	771,00

Format	Nr art	Cena
2xA4	060208-A4	286,00
2xA3	060208-A3	332,00
2xA2	060208-A2	380,00
2xA1	060208-A1	508,00
2xB2	060208-B2	433,00
2xB1	060208-B1	516,00
4xA4	060209-A4	447,00
4xA3	060209-A3	539,00
4xA2	060209-A2	633,00
4xA1	060209-A1	888,00
4xB2	060209-B2	736,00
4xB1	060209-B1	899,00
6xA4	060210-A4	609,00
6xA3	060210-A3	747,00
6xA2	060210-A2	886,00
6xA1	060210-A1	1265,00
6xB2	060210-B2	1038,00
6xB1	060210-B1	1282,00

Format	Nr art	Cena
3xA4	060211-A4	365,00
3xA3	060211-A3	432,00
3xA2	060211-A2	503,00
3xA1	060211-A1	693,00
3xB2	060211-B2	582,00
6xA4	060212-A4	576,00
6xA3	060212-A3	714,00
6xA2	060212-A2	853,00
6xA1	060212-A1	1234,00
6xB2	060212-B2	1007,00
9xA4	060213-A4	789,00
9xA3	060213-A3	996,00
9xA2	060213-A2	1202,00
9xA1	060213-A1	1769,00
9xB2	060213-B2	1429,00



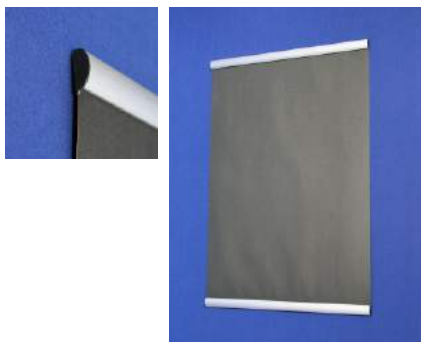

Listwa plakatowa z aluminium - z profilu zatraskowego o szer 25mm

Listwa wykonana w profilu aluminiowego standardowo anodowanego na kolor srebrny-mat, listwa wyposażona w 2 uchwyty oczkowe do zawieszania na ścianie (niewidoczne od frontu). Wymiana plakatu - po uprzednim otwarciu listew zatraskowych.

Format	Nr art	Cena
A4	040701-A4	34,00
A3	040701-A3	36,00
A2	040701-A2	40,00
A1	040701-A1	45,00
A0	040701-A0	54,00
B2	040701-B2	42,00
B1	040701-B1	49,00
B0	040701-B0	60,00

◦ **Ramki plastikowe**

Ramka A6-A3 z uchwytami do przykręcenia równoległe do ściany

Wykonana z niełamiwego tworzywa sztucznego z kieszenią foliową, wsuw plakatu od krótszej lub dłuższej krawędzi. Ramka wyposażona w uchwyty z otworem do mocowania za pośrednictwem wkrętów, śrub i innych łączników, ilość uchwytów na ramkę: 2szt
Dostępne kolory: czerwony, niebieski, żółty, zielony, biały, czarnym, pomarańczowym, popielaty, srebrny i bezbarwny.

Ramka w pionie

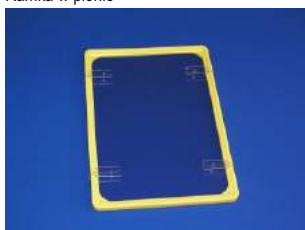

Format	Nr art	Cena
A6	040801-A6	5,30
A5	040801-A5	6,90
A4	040801-A4	7,90
A3	040801-A3	12,40

ramki srebrne i bezbarwne: + 10%

Ramka w poziomie



Format	Nr art	Cena
A5	040802-A5	6,80
A4	040802-A4	9,00
A3	040802-A3	13,40

ramki srebrne i bezbarwne: + 10%

Ramka A6-A3 z uchwytami do przykręcenia prostopadłe do ściany.

Wykonana z niełamiwego tworzywa sztucznego z kieszenią foliową, wsuw plakatu od krótszej lub dłuższej krawędzi. Ramka wyposażona w uchwyty z otworem do mocowania za pośrednictwem wkrętów, śrub i innych łączników, ilość uchwytów na ramkę: 2szt
Dostępne kolory: czerwony, niebieski, żółty, zielony, biały, czarnym, pomarańczowym, popielaty, srebrny.

Ramka w pionie

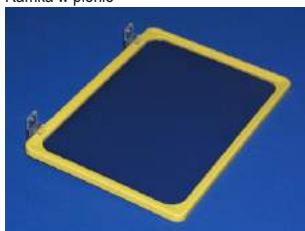

Format	Nr art	Cena
A6	040803-A6	10,00
A5	040803-A5	11,80
A4	040803-A4	13,00
A3	040803-A3	17,60

ramki srebrne i bezbarwne: + 10%

Ramka w poziomie

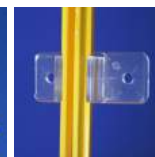
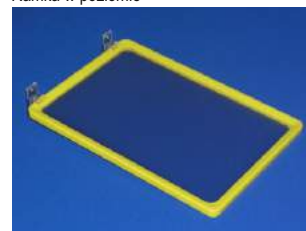

Format	Nr art	Cena
A5	040804-A5	11,50
A4	040804-A4	13,60
A3	040804-A3	18,00

ramki srebrne i bezbarwne: + 10%

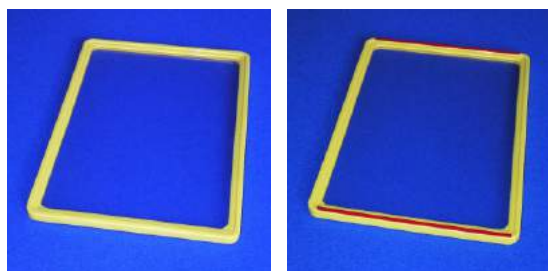

Ramka z taśmą samoprzylepną

Ramka wyposażona w kieszeń typu „U” z PCV antyrefleks gr=0,3mm oraz w taśmę samoprzylepną bezbarwną o szer 5mm (wzdłuż krótkich boków) do mocowania równoległego.

Ekspozycja: 2-stronna.

Dostępne kolory ramek A6-A3: czarny, biały, popielaty, czerwony, niebieski, żółty, zielony, pomarańczowym, srebrny i bezbarwna.

Dostępne kolory ramek A2-A1: czarny, biały, popielaty, czerwony, niebieski, żółty, zielony.

Wersja - pionowa		
Format	Nr art	Cena
A6	040807-A6	5,20
A5	040807-A5	7,60
A4	040807-A4	9,70
A3	040807-A3	15,50
A2	040807-A2	34,00
A1	040807-A1	83,00

ramki srebrne i bezbarwne: + 10%

Wersja - pozioma		
Format	Nr art	Cena
A5	040808-A5	7,30
A4	040808-A4	10,30
A3	040808-A3	15,90

ramki srebrne i bezbarwne: + 10%

• **Ramki plastikowe (samoprzylepne)**



Tabliczka plastikowa, samoprzylepna

Ramka wyposażona w taśmę samoprzylepną bezbarwną o szer 5mm, wzdłuż krótkich boków, do mocowania równoległego. Plecy z PCV gr=1,5mm w kolorze białym. Wyposażona w przeszklenie z PCV gr=0,4mm. Ekspozycja: 1-str.

Dostępne kolory ramek A6-A4: czarny, biały, popielaty, czerwony, niebieski, żółty, zielony, pomarańczowym, srebrny i bezbarwna.

Wersja - pionowa			Wersja - pozioma		
Format	Nr art	Cena	Format	Nr art	Cena
A6	040840-A6	5,70	A5	040841-A5	7,80
A5	040840-A5	8,20	A4	040841-A4	11,30
A4	040840-A4	10,70	A3	040841-A3	17,90
A3	040840-A3	17,50			

ramki srebrne i bezbarwne: + 10%

Wersja pionowa



Wersja pozioma



Ramka z taśmą samoprzylepną

Ramka wyposażona w taśmę samoprzylepną bezbarwną klejoną wzdłuż krawędzi w celu mocowania prostokątnego oraz kieszeń z PCV antyrefleks gr=0,3mm. Ekspozycja: 1-stronna.

Dostępne kolory ramek A6-A3: czarny, biały, popielaty, czerwony, niebieski, żółty, zielony, pomarańczowy, srebrny i bezbarwna.

Dostępne kolory ramek A2-A1: czarny, biały, popielaty, czerwony, niebieski, żółty, zielony.

Wersja - pionowa			Wersja - pozioma		
Format	Nr art	Cena	Format	Nr art	Cena
A6	040810-A6	4,50	A5	040809-A5	6,30
A5	040810-A5	6,60	A4	040809-A4	9,00
A4	040810-A4	8,40	A3	040809-A3	14,00
A3	040810-A3	13,60			
A2	040810-A2	32,00			
A1	040810-A1	80,00			

ramki srebrne i bezbarwne: + 10%

ramki srebrne i bezbarwne: + 10%

Ramka A6-A3 z uchwytami samoprzylepnymi do mocowania równoległego

Wykonana z wysokoudarowego tworzywa sztucznego z kieszenią foliową, wsuw plakatu od krótszej lub dłuższej krawędzi. Ramka wyposażona w uchwyty z taśmą samoprzylepną do mocowania do gładkiej powierzchni, ilość uchwytów na ramkę: 2szt przy formacie A6, A5 i 4szt przy formacie A4, A3. *Dostępne kolory:* czarny, biały, popielaty, czerwony, niebieski, żółty, zielony, pomarańczowy, srebrny i bezbarwny.

Ramka z uchwytami samoprzylepnymi do mocowania równoległego, w pionie

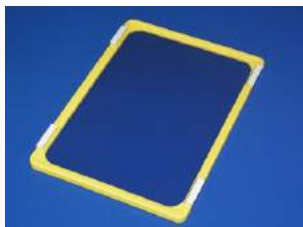

Format	Nr art	Cena
A6	040811-A6	6,40
A5	040811-A5	8,10
A4	040811-A4	9,10
A3	040811-A3	13,50

ramki srebrne i bezbarwne: + 10%

Ramka z uchwytami samoprzylepnymi do mocowania równoległego, w poziomie



Format	Nr art	Cena
A5	040812-A5	8,40
A4	040812-A4	10,40
A3	040812-A3	14,70

ramki srebrne i bezbarwne: + 10%

Ramka A6-A3 z uchwytami samoprzylepnymi do mocowania prostokątnego

Wykonana z wysokoudarowego tworzywa sztucznego z kieszenią foliową, wsuw plakatu od krótszej lub dłuższej krawędzi. Ramka wyposażona w uchwyty z taśmą samoprzylepną do mocowania do gładkiej powierzchni, ilość uchwytów na ramkę: 2szt przy formacie A6, A5 i 4szt przy formacie A4, A3

Dostępne kolory: czarny, biały, popielaty, czerwony, niebieski, żółty, zielony, pomarańczowy, srebrny i bezbarwny.

Ramka w pionie



Format	Nr art	Cena
A6	040813-A6	4,80
A5	040813-A5	6,40
A4	040813-A4	7,50
A3	040813-A3	11,90

ramki srebrne i bezbarwne: + 10%

Ramka w poziomie

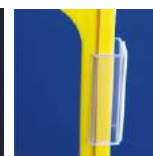

Format	Nr art	Cena
A5	040814-A5	6,70
A4	040814-A4	8,70
A3	040814-A3	12,90

ramki srebrne i bezbarwne: + 10%

• **Ramki plastikowe (samoprzylepne)**

Ramka A6-A3 z uchwytami samoprzylepnymi do mocowania równoległe do ściany

Wykonana z wysokoudarowego tworzywa sztucznego z kieszenią foliową, wsuw plakatu od krótszej lub dłuższej krawędzi. Ramka wyposażona w uchwyty z taśmą samoprzylepną do mocowania do gładkiej powierzchni, ilość uchwytów na ramkę: 2szt przy formacie A6, A5 i 4szt przy formacie A4, A3. *Dostępne kolory:* czarny, biały, popielaty, czerwony, niebieski, żółty, zielony, pomarańczowym srebrny i bezbarwny.

Ramka w pionie



Format	Nr art	Cena
A6	040815-A6	7,90
A5	040815-A5	9,50
A4	040815-A4	10,50
A3	040815-A3	15,00

ramki srebrne i bezbarwne: + 10%

Ramka w poziomie

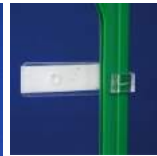

Format	Nr art	Cena
A5	040816-A5	10,60
A4	040816-A4	12,40
A3	040816-A3	16,80

ramki srebrne i bezbarwne: + 10%

Ramka A6-A3 z uchwytami samoprzylepnymi do mocowania prostopadłego

Wykonana z wysokoudarowego tworzywa sztucznego z kieszenią foliową, wsuw plakatu od krótszej lub dłuższej krawędzi. Ramka wyposażona w uchwyty z taśmą samoprzylepną do mocowania do gładkiej powierzchni, ilość uchwytów na ramkę: 2szt przy formacie A4, A3. *Dostępne kolory:* czarny, biały, popielaty, czerwony, niebieski, żółty, zielony, pomarańczowy, srebrny i bezbarwny.

Ramka w pionie.

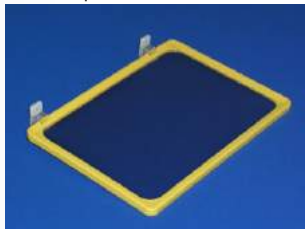

Format	Nr art	Cena
A6	040817-A6	11,30
A5	040817-A5	12,90
A4	040817-A4	14,00
A3	040817-A3	18,40

ramki srebrne i bezbarwne: + 10%

Ramka w poziomie.

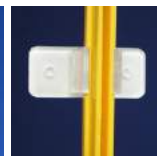
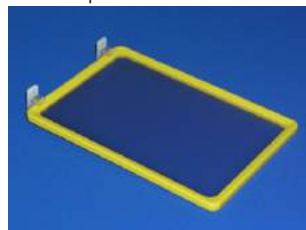

Format	Nr art	Cena
A5	040818-A5	14,00
A4	040818-A4	15,80
A3	040818-A3	20,20

ramki srebrne i bezbarwne: + 10%

• **Ramki plastikowe (magnetyczne)**

Ramka A6-A3 z uchwytami magnetycznymi do mocowania równoległego

Wykonana z niełamiwego tworzywa sztucznego z kieszenią foliową, wsuw plakatu od krótszej lub dłuższej krawędzi. Ramka wyposażona w uchwyty z magnesem do mocowania do powierzchni stalowych. Ilość uchwytów na ramkę: 2szt
Dostępne kolory: czerwony, niebieski, żółty, zielony, biały, czarny, pomarańczowy, popielaty, srebrny i bezbarwny.



Ramka w pionie.



Format	Nr art	Cena
A6	040819-A6	15,90
A5	040819-A5	17,50
A4	040819-A4	18,50
A3	040819-A3	22,90

ramki srebrne i bezbarwne: + 10%

Ramka w poziomie.



Format	Nr art	Cena
A5	040820-A5	17,20
A4	040820-A4	19,20
A3	040820-A3	23,40

ramki srebrne i bezbarwne: + 10%

Ramka A6-A3 z uchwytami magnetycznymi do mocowania prostokątnego.

Wykonana z niełamiwego tworzywa sztucznego z kieszenią foliową, wsuw plakatu od krótszej lub dłuższej krawędzi. Ramka wyposażona w uchwyty z magnesem do mocowania do powierzchni stalowych. Ilość uchwytów na ramkę: 2szt
Dostępne kolory: czerwony, niebieski, żółty, zielony, biały, czarny, pomarańczowy, popielaty, srebrny i bezbarwny.

Ramka w pionie



Format	Nr art	Cena
A6	040821-A6	15,90
A5	040821-A5	17,50
A4	040821-A4	18,50
A3	040821-A3	22,90

ramki srebrne i bezbarwne: + 10%



Ramka w poziomie.



Format	Nr art	Cena
A5	040822-A5	17,20
A4	040822-A4	19,20
A3	040822-A3	23,40

ramki srebrne i bezbarwne: + 10%

Ramka A2-A1 z uchwytami magnetycznymi , pionowa

Wykonana z niełamiwego tworzywa sztucznego z kieszenią foliową, wsuw plakatu od krótszej krawędzi. Ramka wyposażona w uchwyty z magnesem. Ilość uchwytów na ramkę: 2szt
Dostępne kolory: czerwony, niebieski, żółty, zielony, biały, czarny, pomarańczowy, popielaty, srebrny i bezbarwny.



Ramka z uchwytami magnetycznymi do mocowania równoległego



Format	Nr art	Cena
A2	040823-A2	46,00
A1	040823-A1	97,00



Ramka z uchwytami magnetycznymi do mocowania prostokątnego



Format	Nr art	Cena
A2	040824-A2	46,00
A1	040824-A1	97,00

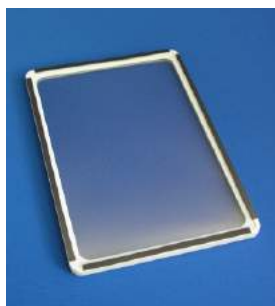

Ramka A6-A3 z taśmą magnetyczną do mocowania równoległego

Wykonana z niełamiwego tworzywa sztucznego z kieszenią foliową, wsuw plakatu od krótszej lub dłuższej krawędzi. Ramka wyposażona w taśmę samoprzylepną magnetyczną wzdłuż wszystkich krawędzi ,do mocowania do powierzchni stalowych.

Dostępne kolory: czerwony, niebieski, żółty, zielony, biały, czarny, pomarańczowy, popielaty, srebrny i bezbarwny.

Ramka w pionie			Ramka w poziomie		
Format	Nr art	Cena	Format	Nr art	Cena
A6	040829-A6	6,60	A5	040830-A5	9,00
A5	040829-A5	8,50	A4	040830-A4	13,00
A4	040829-A4	12,00	A3	040830-A3	17,00
A3	040829-A3	15,50	ramki srebrne i bezbarwne: + 10%		

ramki srebrne i bezbarwne: + 10%

• **Ramki plastikowe**



Ekspozycja wieloramkowa w pionie

Wykonane z nieelastycznego tworzywa sztucznego ze szczeliną na długim boku co pozwala na wymianę plakatu bez ich zdejmowania, połączone bezbarwnymi uchwytemi, na wyposażeniu kieszenie z PCV antyrefleks oraz 2 uchwyty do zawieszania.

Format	Nr art	Cena	Kolory ramek:
2xA5	060901-2A5	18,00	czerwony, niebieski,
2xA4	060901-2A4	21,60	żółty, zielony, biały,
2xA3	060901-2A3	32,00	czarnym, pomarańczowym, popielatym,
3xA5	060901-3A5	22,40	czarnym, popielatym,
3xA4	060901-3A4	28,40	srebrny i bezbarwny
3xA3	060901-3A3	41,90	
4xA5	060901-4A5	27,00	
4xA4	060901-4A4	35,00	
4xA3	060901-4A3	56,00	
5xA5	060901-5A5	32,00	
5xA4	060901-5A4	42,00	
5xA3	060901-5A3	68,00	

ramki srebrne i bezbarwne: + 10%



Ekspozycja wieloramkowa w poziomie

Wykonane z nieelastycznego tworzywa sztucznego ze szczeliną na krótszym boku co pozwala na wymianę plakatu bez ich zdejmowania, połączone bezbarwnymi uchwytemi, na wyposażeniu kieszenie z PCV antyrefleks oraz 2 uchwyty do zawieszania.

Format	Nr art	Cena	Kolory ramek:
2xA5	060902-2A5	18,80	czerwony, niebieski,
2xA4	060902-2A4	22,80	żółty, zielony, biały,
2xA3	060902-2A3	33,00	czarny, pomarańczowy, popielatym,
3xA5	060902-3A5	21,80	czarnym, popielatym,
3xA4	060902-3A4	30,00	srebrny i bezbarwny.
3xA3	060902-3A3	43,70	
4xA5	060902-4A5	28,80	
4xA4	060902-4A4	37,60	
4xA3	060902-4A3	58,00	
5xA5	060902-5A5	34,00	
5xA4	060902-5A4	45,00	
5xA3	060902-5A3	71,00	

ramki srebrne i bezbarwne: + 10%



Ramka plastikowa A4 - 2-elementowa.

Wykonane w formie przedniej nakładanej ramki na sztywne plecy w kolorze czarnym.

Dostępne kolory obramowania:

czarny, biały, popiel-jasny, popiel-ciemny, zielony, niebieski, fioletowy, czerwony, pomarańczowy, żółty.

Nr 040840 20,00

Ramka plastikowa - profil o szerokości: 23 mm

Wykonana z nieelastycznego tworzywa sztucznego, wyposażona w plecy z PCV (gr=2mm) oraz zabezpieczenie plakatu z PCV (gr=0,5mm) o własnościach antyrefleksyjnych, wsuw plakatu na krótszej lub dłuższej krawędzi, naroża zaokrąglone lub prostokątne, ramka wyposażona w otwory do jej zawieszania. Możliwość wykonania na dowolny wymiar.

Dostępne kolory: srebrny.



Wersja - pionowa naroża - zaokrąglone		
Format	Nr art	Cena
A4	040850-A4Z	51,00
A3	040850-A3Z	68,00
A2	040850-A2Z	92,00
A1	040850-A1Z	130,00
A0	040850-A0Z	188,00
B2	040850-B2Z	112,00
B1	040850-B1Z	162,00
B0	040850-B0Z	232,00

Wersja - pozioma naroża - zaokrąglone		
Format	Nr art	Cena
A4	040851-A4Z	51,00
A3	040851-A3Z	68,00
A2	040851-A2Z	92,00
A1	040851-A1Z	130,00
A0	040851-A0Z	188,00
B2	040851-B2Z	112,00
B1	040851-B1Z	162,00
B0	040851-B0Z	232,00



Wersja - pionowa naroża - prostokątne		
Format	Nr art	Cena
A4	040850-A4P	51,00
A3	040850-A3P	68,00
A2	040850-A2P	92,00
A1	040850-A1P	130,00
A0	040850-A0P	188,00
B2	040850-B2P	112,00
B1	040850-B1P	162,00
B0	040850-B0P	232,00

Wersja - pozioma naroża - prostokątne		
Format	Nr art	Cena
A4	040851-A4P	51,00
A3	040851-A3P	68,00
A2	040851-A2P	92,00
A1	040851-A1P	130,00
A0	040851-A0P	188,00
B2	040851-B2P	112,00
B1	040851-B1P	162,00
B0	040851-B0P	232,00

• **Tablice, ramki aluminiowe na wsuw**

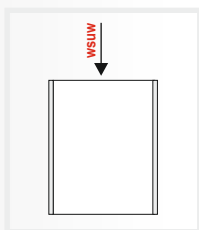

Kieszonka aluminiowa na wsuw

Ramka wykonana z aluminium anodowanego w kolorze srebrny-mat, konstrukcja ramek umożliwia łatwą wymianę plakatu poprzez wsuw od góry w prowadnice paneli razem z plecami i przeszkleniem. Zabezpieczenie wsadu z PCV antyrefleks gr=0,5mm. Wyposażona jest w otwory montażowe, opcjonalnie w taśmę samoprzylepną. Istnieje możliwość wykonania na inny wymiar niż standardowy.

wersja pionowa, przykręcana			wersja pionowa, samoprzylepna		
Format	Nr art	Cena	Format	Nr art	Cena
A6	041801-A6	21,80	A6	041801-A6S	23,80
A5	041801-A5	23,70	A5	041801-A5S	25,70
A4	041801-A4	27,30	A4	041801-A4S	29,80
A3	041801-A3	35,00	A3	041801-A3S	37,00

wersja pozioma, przykręcana			wersja pozioma, samoprzylepna		
Format	Nr art	Cena	Format	Nr art	Cena
A6	041802-A6	21,70	A6	041802-A6S	23,70
A5	041802-A5	23,50	A5	041802-A5S	25,50
A4	041802-A4	27,00	A4	041802-A4S	29,50
A3	041802-A3	34,00	A3	041802-A3S	36,00

• **Tablice zakładkowe**



Tablice aluminiowe płaskie

Standardowo wykonane z aluminium anodowanego w kolorze srebrny-mat. Konstrukcja tabliczek umożliwia łatwą wymianę etykiet poprzez włożenie informacji w boczne szczeliny profilu po uprzednim lekkim podgięciu zabezpieczenia plakatu (od frontu, bez zdejmowania tabliczki ze ściany). Może być montowana z pionie lub poziomie. Tabliczka posiada zabezpieczenie z PCV antyrefleks. Tabliczka wyposażona w otwory montażowe (w komplecie wkręty) i opcjonalnie w taśmę samoprzylepną. Istnieje możliwość wykonania na dowolny wymiar i dowolnym kolorze RAL.

wersja pionowa, przykręcana			wersja pionowa, samoprzylepna		
Format	Nr art	Cena	Format	Nr art	Cena
A6	041901-A6	21,80	A6	041901-A6S	23,80
A5	041901-A5	23,70	A5	041901-A5S	25,70
A4	041901-A4	27,30	A4	041901-A4S	29,80
A3	041901-A3	34,00	A3	041901-A3S	37,00

wersja pozioma, przykręcana			wersja pozioma, samoprzylepna		
Format	Nr art	Cena	Format	Nr art	Cena
A6	041902-A6	21,70	A6	041902-A6S	23,70
A5	041902-A5	23,50	A5	041902-A5S	25,50
A4	041902-A4	27,00	A4	041902-A4S	29,50
A3	041902-A3	34,00	A3	041902-A3S	37,00



Tablice aluminiowe wypukłe

Standardowo wykonane z aluminium anodowanego w kolorze srebrny-mat. Konstrukcja tabliczek umożliwiają atwą wymianę etykiet poprzez włożenie informacji w boczne szczeliny profilu po uprzednim lekkim podgięciu zabezpieczenia plakatu (od frontu, bez zdejmowania tabliczki ze ściany). Może być montowana z pionie lub poziomie. Tabliczka posiada zabezpieczenie z PCV antyrefleks. Tabliczka wyposażona w otwory montażowe (w komplecie wkręty) i opcjonalnie w taśmę samoprzylepną. Istnieje możliwość wykonania na dowolny wymiar i dowolnym kolorze RAL.

Tabliczki do przykręcenia		
Format	Nr art	Cena
A6	041904-A6p	27,80
A5	041904-A5p	31,60
A4	041904-A4p	39,00



Tabliczki samoprzylepne (S)		
Format	Nr art	Cena
A6	041904-A6Sp	29,80
A5	041904-A5Sp	33,60
A4	041904-A4Sp	41,00

Tabliczki wypukłe z zaślepkami czarnymi

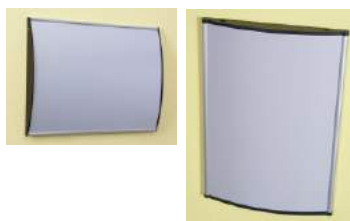

Tabliczki do przykręcenia		
Format	Nr art	Cena
A6	041904-A6cz	27,80
A5	041904-A5cz	31,60
A4	041904-A4cz	39,00

Tabliczki samoprzylepne (S)		
Format	Nr art	Cena
A6	041904-A6Scz	29,80
A5	041904-A5Scz	33,60
A4	041904-A4Scz	41,00



Tabliczki aluminiowe lekko-wypukłe

Wykonane z aluminium anodowanego na kolor srebrny-mat. Łatwa wymiana etykiet poprzez włożenie informacji w boczne szczeliny profilu po uprzednim lekkim podgięciu zabezpieczenia plakatu (od frontu, bez zdejmowania ze ściany). Tabliczka posiada zabezpieczenie z PET antyrefleks gr=0,8mm. Zaślepki profili wykonywane są w kolorze srebrny-połysk. Tabliczka wyposażona w otwory montażowe (w komplecie wkręty) i opcjonalnie w taśmę samoprzylepną. Istnieje możliwość wykonania na dowolną wysokość natomiast szerokość uzależniona jest od dostępnych profili.

Tabliczki do przykręcenia			Tabliczki samoprzylepne (S)		
Format	Nr art	Cena	Format	Nr art	Cena
A5	041908-A5	32,60	A5	041908-A5S	35,00
A4	041908-A4	58,60	A4	041908-A4S	60,00

Tabliczki wypukłe z zaślepkami niebieskimi



Tabliczki do przykręcenia		
Format	Nr art	Cena
A6	041905-A6n	30,00
A5	041905-A5n	35,00
A4	041905-A4n	41,00

Tabliczki samoprzylepne (S)		
Format	Nr art	Cena
A6	041905-A6Sn	32,00
A5	041905-A5Sn	37,00
A4	041905-A4Sn	43,00

• **Tablice magnetyczne**

Tablice aluminiowe magnetyczne

Rama wykonana z aluminium anodowanego w kolorze srebrny-mat. Plecy ze stali powlekanej w kolorze białym. Konstrukcja tabliczek umożliwia łatwą wymianę plakatu poprzez włożenie go od frontu po uprzednim wyjęciu przeszklenia mocowanego na magnesach. Do tego celu służy przysawka będąca w komplecie. Tabliczka może być montowana w pionie lub poziomie. Przeszklenie wykonane z niełamliwego materiału o dużej przezroczystości typu PET gr=1,5mm. Tabliczka wyposażona w otwory montażowe (w komplecie wkręty) lub w taśmę samoprzylepną. Istnieje możliwość wykonania na dowolny wymiar i dowolnym kolorze RAL.



wersja przykręcana		
Format	Nr art	Cena
A6	042001-A6	28,00
A5	042001-A5	31,00
A4	042001-A4	36,00
A3	042001-A3	46,00

wersja samoprzylepna		
Format	Nr art	Cena
A6	042001-A6S	30,00
A5	042001-A5S	33,00
A4	042001-A4S	38,00
A3	042001-A3S	48,00

Tablice aluminiowe magnetyczne, wersja z nadrukowaną maskownicą

Wykonane z aluminium anodowanego w kolorze srebrny-mat. Konstrukcja tabliczek umożliwia łatwą wymianę plakatu poprzez włożenie go od frontu po uprzednim wyjęciu lica. Lico wyjmujemy się za pomocą załączonej do kompletu przysawki bez konieczności zdejmowania ze ściany. Lico wykonane jest z bezbarwnego PET gr=1,5mm z nadrukowaną po obwodzie maskownicą o szer=15mm, standardowo w kolorze czarnym. Może być montowana w pionie lub poziomie. Tabliczka przeznaczona do częstej wymiany informacji. Tabliczka wyposażona w otwory montażowe (w komplecie wkręty) lub w taśmę samoprzylepną. Istnieje możliwość wykonania na dowolny wymiar i dowolnym kolorze RAL.



wersja przykręcana		
Format	Nr art	Cena
A6	042002-A6	28,00
A5	042002-A5	31,00
A4	042002-A4	36,00
A3	042002-A3	46,00

wersja samoprzylepna		
Format	Nr art	Cena
A6	042002-A6S	30,00
A5	042002-A5S	33,00
A4	042002-A4S	38,00
A3	042002-A3S	48,00

• Ramki sprężynkowe



Ramka sprężynkowa z uchwytami oczkowymi.

Wykonana z aluminium anodowanego w kolorze srebrny-mat w kształcie rurki o średnicy 8mm. Naroża zaokrąglone z tworzywa sztucznego standardowo w kolorze popielatym (na życzenie przy większych ilościach możliwy jest inny kolor z palety RAL), plakat mocowany jest w narożach za pośrednictwem żabek zawieszonych na sprężynie. W komplecie 2 uchwyty do podwieszenia. Ekspozycja: 2-stronna

naroża popielate		
Format	Nr art	Cena
A5	040901-A5	18,00
A4	040901-A4	19,00
A3	040901-A3	20,60
A2	040901-A2	23,00
A1	040901-A1	26,80
B2	040901-B2	24,90
B1	040901-B1	28,90



Ramka sprężynkowa samoprzylepna.

Wykonana z aluminium anodowanego w kolorze srebrny-mat w kształcie rurki o średnicy 8mm. Naroża zaokrąglone z tworzywa sztucznego standardowo w kolorze popielatym, plakat mocowany jest w narożach za pośrednictwem żabek zawieszonych na sprężynie. W komplecie uchwyty samoprzylepne: przy formacie A5-A4 - 2szt, pozostałe: 4szt. Ekspozycja: 2-str

naroża popielate		
Format	Nr art	Cena
A5	040903-A5	22,00
A4	040903-A4	23,00
A3	040903-A3	24,50
A2	040903-A2	27,00
A1	040903-A1	30,00
B2	040903-B2	29,00
B1	040903-B1	33,00



Ramka sprężynkowa na przyssawkach.

Wykonana z aluminium anodowanego w kolorze srebrny-mat w kształcie rurki o średnicy 8mm. Naroża zaokrąglone z tworzywa sztucznego standardowo w kolorze popielatym, plakat mocowany jest w narożach za pośrednictwem żabek zawieszonych na sprężynie. W komplecie uchwyty z przyssawką o średnicy 42mm w ilości: przy formacie A5-A4 - 2szt, przy formacie A3-A1 - 4szt, przy formacie B1 - 6szt. Ekspozycja: 2-str

naroża popielate		
Format	Nr art	Cena
A5	040905-A5	23,00
A4	040905-A4	24,00
A3	040905-A3	26,00
A2	040905-A2	28,00
A1	040905-A1	32,00
B2	040905-B2	30,00
B1	040905-B1	34,00

• **Ramki aluminiowe**

Ramka aluminiowa - profil 8 mm

Wykonana z profilu aluminiowego o szer 8mm i głębokości 15 mm. Na życzenie stnieje możliwość polakierowania profili ramy w dowolnym kolorze RAL. Ekspozycja: pionowa lub pozioma.



Format A5-B2

Kolor: anoda srebrna-mat, plecy z płyty MDF o gr=2,5mm, zabezpieczenie plakatu - płyta typu: PCV antyrefleks o gr=0,5mm, PET połysk gr=1,5mm lub PLEXI połysk o gr=2mm.

z PCV			z PET			z PLEXI		
Format	Nr art	Cena	Format	Nr art	Cena	Format	Nr art	Cena
A5	041001-A5	19,00	A5	041002-A5	21,50	A5	041003-A5	22,00
A4	041001-A4	20,00	A4	041002-A4	26,00	A4	041003-A4	27,00
A3	041001-A3	31,00	A3	041002-A3	38,00	A3	041003-A3	41,00
A2	041001-A2	40,00	A2	041002-A2	55,00	A2	041003-A2	63,00
B2	041001-B2	46,00	B2	041002-B2	71,00	B2	041003-B2	73,00



Format A1-B0

Kolor: anoda srebrna-mat, plecy z płyty PCV o gr=2mm, zabezpieczenie plakatu - płyta typu: PCV antyrefleks o gr=0,5mm, PET połysk gr=1,5mm lub PLEXI połysk o gr=2mm.

z PCV			z PET			z PLEXI		
Format	Nr art	Cena	Format	Nr art	Cena	Format	Nr art	Cena
A1	041001-A1	59,00	A1	041002-A1	82,00	A1	041003-A1	105,00
A0	041001-A0	82,00	A0	041002-A0	138,00	A0	041003-A0	193,00
B1	041001-B1	65,00	B1	041002-B1	106,00	B1	041003-B1	130,00
B0	041001-B0	102,00	B0	041002-B0	182,00	B0	041003-B0	189,00



Format A5-B2

Kolor: anoda złota-mat, plecy z płyty MDF o gr=2,5mm, zabezpieczenie plakatu - płyta typu: PCV antyrefleks o gr=0,5mm, PET połysk gr=1,5mm lub PLEXI połysk o gr=2mm.

z PCV			z PET			z PLEXI		
Format	Nr art	Cena	Format	Nr art	Cena	Format	Nr art	Cena
A5	041004-A5	19,00	A5	041005-A5	21,50	A5	041006-A5	22,00
A4	041004-A4	21,00	A4	041005-A4	26,00	A4	041006-A4	27,00
A3	041004-A3	31,00	A3	041005-A3	38,00	A3	041006-A3	41,00
A2	041004-A2	40,00	A2	041005-A2	55,00	A2	041006-A2	63,00
B2	041004-B2	46,00	B2	041005-B2	71,00	B2	041006-B2	73,00



Format A1-B0

Kolor: anoda złota-mat, plecy z płyty PCV o gr=2mm, zabezpieczenie plakatu - płyta typu: PCV antyrefleks o gr=0,5mm, PET połysk gr=1,5mm lub PLEXI połysk o gr=2mm.

z PCV			z PET			z PLEXI		
Format	Nr art	Cena	Format	Nr art	Cena	Format	Nr art	Cena
A1	041004-A1	59,00	A1	041005-A1	82,00	A1	041006-A1	105,00
A0	041004-A0	85,00	A0	041005-A0	138,00	A0	041006-A0	193,00
B1	041004-B1	65,00	B1	041005-B1	106,00	B1	041006-B1	130,00
B0	041004-B0	102,00	B0	041005-B0	182,00	B0	041006-B0	189,00

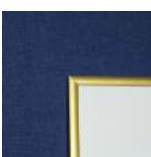

• **Ramki aluminiowe**

Ramka aluminiowa - profil 8 mm

Wykonana z profilu aluminiowego o szer 8mm i głębokości 15 mm. Na życzenie istnieje możliwość polakierowania profili ramy w dowolnym kolorze RAL. Ekspozycja: pionowa lub pozioma.



Format A5-B2

Kolor: czarny-półmat, plecy z płyty HDF o gr=2,5mm, zabezpieczenie plakatu - płyta typu: PCV antyrefleks o gr=0,5mm, PET połysk gr=1,5mm lub PLEXI połysk o gr=2mm.

z PCV			z PET			z PLEXI		
Format	Nr art	Cena	Format	Nr art	Cena	Format	Nr art	Cena
A5	041007-A5	23,50	A5	041008-A5	25,50	A5	041009-A5	26,00
A4	041007-A4	29,50	A4	041008-A4	34,50	A4	041009-A4	35,50
A3	041007-A3	40,00	A3	041008-A3	47,00	A3	041009-A3	44,00
A2	041007-A2	52,00	A2	041008-A2	67,00	A2	041009-A2	68,00
B2	041007-B2	60,00	B2	041008-B2	85,00	B2	041009-B2	86,00



Format A1-B0

Kolor: czarny-półmat, plecy z płyty PCV o gr=2mm, zabezpieczenie plakatu - płyta typu: PCV antyrefleks o gr=0,5mm, PET połysk gr=1,5mm lub PLEXI połysk o gr=2mm.

z PCV			z PET			z PLEXI		
Format	Nr art	Cena	Format	Nr art	Cena	Format	Nr art	Cena
A1	041007-A1	76,00	A1	041008-A1	98,00	A1	041009-A1	120,00
A0	041007-A0	106,00	A0	041008-A0	159,00	A0	041009-A0	204,00
B1	041007-B1	85,00	B1	041008-B1	126,00	B1	041009-B1	150,00
B0	041007-B0	130,00	B0	041008-B0	210,00	B0	041009-B0	217,00



Ramka aluminiowa - profil 10 mm

Wykonana z profilu aluminiowego o szer 10 mm i głębokości 15 mm. Na życzenie stnieje możliwość polakierowania profilu ramy w dowolnym kolorze RAL. Ekspozycja: pionowa lub pozioma.



Format A5-B2

Kolor: anoda srebrna-mat, plecy z płyty MDF o gr=2,5mm, zabezpieczenie plakatu - płyta typu: PCV antyrefleks o gr=0,5mm, PET połysk gr=1,5mm lub PLEXI połysk o gr=2mm.

z PCV			z PET			z PLEXI		
Format	Nr art	Cena	Format	Nr art	Cena	Format	Nr art	Cena
A5	041013-A5	19,50	A5	041014-A5	21,00	A5	041015-A5	21,50
A4	041013-A4	22,80	A4	041014-A4	25,80	A4	041015-A4	27,00
A3	041013-A3	32,00	A3	041014-A3	37,00	A3	041015-A3	41,00
A2	041013-A2	41,00	A2	041014-A2	52,00	A2	041015-A2	60,00
B2	041013-B2	47,00	B2	041014-B2	70,00	B2	041015-B2	71,00



Format A1-B0

Kolor: anoda srebrna-mat, plecy z płyty PCV o gr=2mm, zabezpieczenie plakatu - płyta typu: PCV antyrefleks o gr=0,5mm, PET połysk gr=1,5mm lub PLEXI połysk o gr=2mm.

z PCV			z PET			z PLEXI		
Format	Nr art	Cena	Format	Nr art	Cena	Format	Nr art	Cena
A1	041013-A1	64,00	A1	041014-A1	87,00	A1	041015-A1	107,00
A0	041013-A0	85,00	A0	041014-A0	130,00	A0	041015-A0	186,00
B1	041013-B1	67,00	B1	041014-B1	109,00	B1	041015-B1	132,00
B0	041013-B0	105,00	B0	041014-B0	177,00	B0	041015-B0	185,00



Format A5-B2

Kolor: czarny-półmat, plecy z płyty MDF o gr=2,5mm, zabezpieczenie plakatu - płyta typu: PCV antyrefleks o gr=0,5mm, PET połysk gr=1,5mm lub PLEXI połysk o gr=2mm.

z PCV			z PET			z PLEXI		
Format	Nr art	Cena	Format	Nr art	Cena	Format	Nr art	Cena
A5	041022-A5	25,00	A5	041023-A5	26,00	A5	041024-A5	27,00
A4	041022-A4	30,00	A4	041023-A4	33,00	A4	041024-A4	34,00
A3	041022-A3	42,00	A3	041023-A3	47,00	A3	041024-A3	52,00
A2	041022-A2	55,00	A2	041023-A2	66,00	A2	041024-A2	74,00
B2	041022-B2	64,00	B2	041023-B2	86,00	B2	041024-B2	89,00



Format A1-B0

Kolor: czarny-półmat, plecy z płyty PCV o gr=2mm, zabezpieczenie plakatu - płyta typu: PCV antyrefleks o gr=0,5mm, PET gr=1,5mm lub PLEXI połysk o gr=2mm.

z PCV			z PET			z PLEXI		
Format	Nr art	Cena	Format	Nr art	Cena	Format	Nr art	Cena
A1	041022-A1	81,00	A1	041023-A1	103,00	A1	041024-A1	125,00
A0	041022-A0	113,00	A0	041023-A0	160,00	A0	041024-A0	214,00
B1	041022-B1	90,00	B1	041023-B1	132,00	B1	041024-B1	155,00
B0	041022-B0	137,00	B0	041023-B0	208,00	B0	041024-B0	217,00



• **Ramki aluminiowe**

Ramka aluminiowa - profil 15 mm

Wykonana z profilu aluminiowego o szer 15 mm i głębokości 15 mm. Na życzenie stnieje możliwość polakierowania profili ramy w dowolnym kolorze RAL. Ekspozycja: pionowa lub pozioma.



Format A5-B2

Kolor: anoda srebrna-mat, plecy z płyty MDF o gr=2,5mm, zabezpieczenie plakatu - płyta typu: PCV antyrefleks o gr=0,5mm, PET połysk gr=1,5mm lub PLEXI połysk o gr=2mm.

z PCV			z PET			z PLEXI		
Format	Nr art	Cena	Format	Nr art	Cena	Format	Nr art	Cena
A5	041028-A5	21,00	A5	041029-A5	22,50	A5	041030-A5	22,00
A4	041028-A4	25,00	A4	041029-A4	28,00	A4	041030-A4	29,00
A3	041028-A3	35,00	A3	041029-A3	41,00	A3	041030-A3	44,00
A2	041028-A2	45,00	A2	041029-A2	57,00	A2	041030-A2	64,00
B2	041028-B2	52,00	B2	041029-B2	74,00	B2	041030-B2	76,00



Format A1-B0

Kolor: anoda srebrna-mat, plecy z płyty PCV o gr=2mm, zabezpieczenie plakatu - płyta typu: PCV antyrefleks o gr=0,5mm, PET połysk gr=1,5mm lub PLEXI połysk o gr=2mm.

z PCV			z PET			z PLEXI		
Format	Nr art	Cena	Format	Nr art	Cena	Format	Nr art	Cena
A1	041028-A1	67,00	A1	041029-A1	90,00	A1	041030-A1	111,00
A0	041028-A0	93,00	A0	041029-A0	139,00	A0	041030-A0	194,00
B1	041028-B1	74,00	B1	041029-B1	116,00	B1	041030-B1	139,00
B0	041028-B0	114,00	B0	041029-B0	193,00	B0	041030-B0	200,00



Format A5-B2

Kolor: czarny-półmat, plecy z płyty MDF o gr=2,5mm, zabezpieczenie plakatu - płyta typu: PCV antyrefleks o gr=0,5mm, PET połysk gr=1,5mm lub PLEXI połysk o gr=2mm.

z PCV			z PET			z PLEXI		
Format	Nr art	Cena	Format	Nr art	Cena	Format	Nr art	Cena
A5	041037-A5	27,00	A5	041038-A5	28,00	A5	041039-A5	29,00
A4	041037-A4	33,00	A4	041038-A4	36,00	A4	041039-A4	37,00
A3	041037-A3	47,00	A3	041038-A3	53,00	A3	041039-A3	56,00
A2	041037-A2	62,00	A2	041038-A2	73,00	A2	041039-A2	81,00
B2	041037-B2	72,00	B2	041038-B2	94,00	B2	041039-B2	95,00



Format A1-B0

Kolor: czarny-półmat, plecy z płyty PCV o gr=2mm, zabezpieczenie plakatu - płyta typu: PCV antyrefleks o gr=0,5mm, PET połysk gr=1,5mm lub PLEXI połysk o gr=2mm.

z PCV			z PET			z PLEXI		
Format	Nr art	Cena	Format	Nr art	Cena	Format	Nr art	Cena
A1	041037-A1	90,00	A1	041038-A1	113,00	A1	041039-A1	134,00
A0	041037-A0	125,00	A0	041038-A0	170,00	A0	041039-A0	226,00
B1	041037-B1	101,00	B1	041038-B1	140,00	B1	041039-B1	165,00
B0	041037-B0	151,00	B0	041038-B0	230,00	B0	041039-B0	236,00

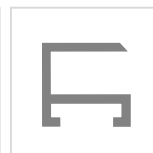

• Ramki aluminiowe

Ramka aluminiowa - profil 20 mm

Wykonana z profilu aluminiowego o szer 20 mm i głębokości 15 mm. Na życzenie stnieje możliwość polakierowania profilu ramy w dowolnym kolorze RAL. Ekspozycja: pionowa lub pozioma.



Format A5-B2

Kolor: anoda srebrna-mat, plecy z płyty MDF o gr=2,5mm, zabezpieczenie plakatu - płyta typu: PCV antyrefleks o gr=0,5mm, PET połysk gr=1,5mm lub PLEXI połysk o gr=2mm.

z PCV			z PET			z PLEXI		
Format	Nr art	Cena	Format	Nr art	Cena	Format	Nr art	Cena
A5	041043-A5	22,00	A5	041044-A5	23,50	A5	041045-A5	24,00
A4	041043-A4	26,00	A4	041044-A4	29,00	A4	041045-A4	30,00
A3	041043-A3	37,00	A3	041044-A3	43,00	A3	041045-A3	47,00
A2	041043-A2	47,00	A2	041044-A2	59,00	A2	041045-A2	66,00
B2	041043-B2	55,00	B2	041044-B2	77,00	B2	041045-B2	79,00



Format A1-B0

Kolor: anoda srebrna-mat, plecy z płyty PCV o gr=2mm, zabezpieczenie plakatu - płyta typu: PCV antyrefleks o gr=0,5mm, PET połysk gr=1,5mm lub PLEXI połysk o gr=2mm.

z PCV			z PET			z PLEXI		
Format	Nr art	Cena	Format	Nr art	Cena	Format	Nr art	Cena
A1	041043-A1	69,00	A1	041044-A1	92,00	A1	041045-A1	113,00
A0	041043-A0	97,00	A0	041044-A0	144,00	A0	041045-A0	197,00
B1	041043-B1	77,00	B1	041044-B1	123,00	B1	041045-B1	145,00
B0	041043-B0	119,00	B0	041044-B0	208,00	B0	041045-B0	215,00



Format A5-B2

Kolor: czarny półmat, plecy z płyty MDF o gr=2,5mm, zabezpieczenie plakatu-płyta typu: PCV antyrefleks o gr=0,5mm, PET połysk gr=1,5mm lub PLEXI połysk o gr=2mm.

z PCV			z PET			z PLEXI		
Format	Nr art	Cena	Format	Nr art	Cena	Format	Nr art	Cena
A5	041052-A5	28,50	A5	041053-A5	30,50	A5	041054-A5	31,50
A4	041052-A4	35,00	A4	041053-A4	38,00	A4	041054-A4	39,00
A3	041052-A3	50,00	A3	041053-A3	57,00	A3	041054-A3	60,00
A2	041052-A2	66,00	A2	041053-A2	78,00	A2	041054-A2	85,00
B2	041052-B2	76,00	B2	041053-B2	98,00	B2	041054-B2	111,00



Format A1-B0

Kolor: czarny półmat, plecy z płyty PCV o gr=2mm, zabezpieczenie plakatu - płyta typu: PCV antyrefleks o gr=0,5mm, PET połysk gr=1,5mm lub PLEXI połysk o gr=2mm.

z PCV			z PET			z PLEXI		
Format	Nr art	Cena	Format	Nr art	Cena	Format	Nr art	Cena
A1	041052-A1	95,00	A1	041053-A1	118,00	A1	041054-A1	139,00
A0	041052-A0	133,00	A0	041053-A0	180,00	A0	041054-A0	230,00
B1	041052-B1	107,00	B1	041053-B1	152,00	B1	041054-B1	174,00
B0	041052-B0	160,00	B0	041053-B0	249,00	B0	041054-B0	256,00



• **Tablice listwowe**



Tablica listwowa

Wykonana w profilu aluminiowego zatrzaskowego o szer 25mm standardowo anodowanego na kolor srebrny-mat, listwa wyposażona w boczne zaślepki. Wymiana plakatu - po uprzednim otwarciu listew zatrzaskowych.

wersja pionowa, przykręcana			wersja pionowa, samoprzylepna		
Format	Nr art	Cena	Format	Nr art	Cena
A6	041101-A6	22,00	A6	041101-A6S	24,00
A5	041101-A5	24,40	A5	041101-A5S	26,40
A4	041101-A4	28,00	A4	041101-A4S	30,00
A3	041101-A3	36,00	A3	041101-A3S	38,00

wersja pozioma, przykręcana			wersja pozioma, samoprzylepna		
Format	Nr art	Cena	Format	Nr art	Cena
A6	041102-A6	23,00	A6	041102-A6S	25,00
A5	041102-A5	26,00	A5	041102-A5S	28,00
A4	041102-A4	30,00	A4	041102-A4S	32,00
A3	041102-A3	40,00	A3	041102-A3S	42,00

◦ **Tablice zatrzaskowe (owz)**

Tablica zatrzaskowa (owz) - profil o szer 20 mm

Tablica wykonana z profilu aluminiowego standardowo anodowanego na kolor srebrny-mat, (istnieje możliwość polakierowania ramy tablicy na dowolny kolor z palety RAL), plecy - z tworzywa sztucznego (gr=1,5mm), zabezpieczenie plakatu - elastyczna płyta z PCV antyrefleks (gr=0,4mm). Wymiana plakatu - po uprzednim otwarciu ram przymykowych (instrukcja poniżej). Tablica wyposażona w 2 lub 4 otwory montażowe (niewidoczne od frontu) umożliwiające przykręcenie tablicy do ściany w pionie lub poziomie.

Naroża zaokrąglone



wykonane z wysoko-udarowego tworzywa sztucznego w kolorze popielatym

Naroża prostokątne



profil cięty pod kątem 45

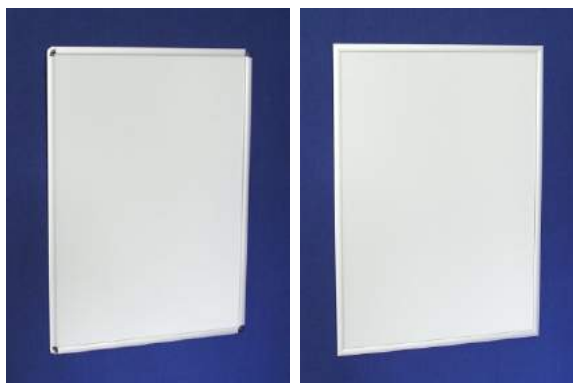

naroża - zaokrąglone		
Format	Nr art	Cena
A5	041201-A5Z	46,00
A4	041201-A4Z	51,00
A3	041201-A3Z	61,00
A2	041201-A2Z	73,00
A1	041201-A1Z	92,00
A0	041201-A0Z	127,00
B2	041201-B2Z	80,00
B1	041201-B1Z	105,00

naroża - prostokątne		
Format	Nr art	Cena
A5	041201-A5P	30,00
A4	041201-A4P	35,00
A3	041201-A3P	45,00
A2	041201-A2P	57,00
A1	041201-A1P	76,00
A0	041201-A0P	111,00
B2	041201-B2P	64,00
B1	041201-B1P	89,00

Wymiana plakatu w tablicach przymykowych



Tablica zatrzaskowa (owz) - profil o szer 25 mm

Tablica wykonana z profilu aluminiowego standardowo anodowanego na kolor srebrny-mat, (istnieje możliwość polakierowania ramy tablicy na dowolny kolor z palety RAL), plecy z tworzywa sztucznego (gr=1,5mm), zabezpieczenie plakatu - elastyczna płyta z PCV antyrefleks (gr=0,4mm). Wymiana plakatu - po uprzednim otwarciu ram przymykowych (instrukcja poniżej). Tablica wyposażona w 2 lub 4 otwory montażowe (niewidoczne od frontu) umożliwiające przykręcenie tablicy do ściany w pionie lub poziomie.

Naroża typu "P"

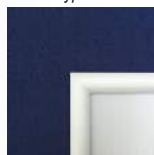

prostokątne - profil cięty pod kątem 45°



naroża - zaokrąglone			naroża - prostokątne		
Format	Nr art	Cena	Format	Nr art	Cena
A5	041208-A5Z	46,00	A5	041208-A5P	29,50
A4	041208-A4Z	51,00	A4	041208-A4P	34,50
A3	041208-A3Z	61,00	A3	041208-A3P	45,00
A2	041208-A2Z	73,00	A2	041208-A2P	57,00
A1	041208-A1Z	90,00	A1	041208-A1P	77,00
A0	041208-A0Z	128,00	A0	041208-A0P	112,00
B2	041208-B2Z	80,00	B2	041208-B2P	64,00
B1	041208-B1Z	105,00	B1	041208-B1P	89,00

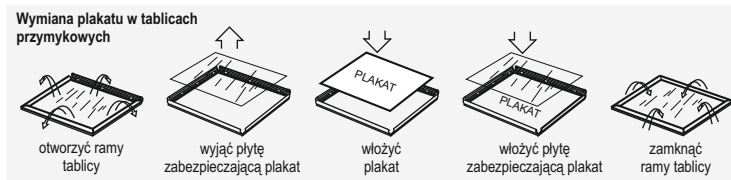

Tablica zatrzaskowa (owz) - profil o szer 32 mm

Tablica wykonana z profilu aluminiowego standardowo anodowanego na kolor srebrny-mat, (istnieje możliwość polakierowania ramy tablicy na dowolny kolor z palety RAL), plecy z tworzywa sztucznego (gr=1,5mm), zabezpieczenie plakatu - elastyczna płyta z PCV antyrefleks (gr=0,4mm). Wymiana plakatu - po uprzednim otwarciu ram przymykowych (instrukcja poniżej). Tablica wyposażona w 2 lub 4 otwory montażowe (niewidoczne od frontu) umożliwiające przykręcenie tablicy do ściany w pionie lub poziomie.



Naroża zaokrąglone
wykonane z wysoko-udarowego tworzywa sztucznego w kolorze popielatym



Naroża prostokątne
profil cięty pod kątem 45°



naroża - zaokrąglone		
Format	Nr art	Cena
A5	041215-A5Z	32,00
A4	041215-A4Z	38,00
A3	041215-A3Z	51,00
A2	041215-A2Z	66,00
A1	041215-A1Z	90,00
A0	041215-A0Z	132,00
B2	041215-B2Z	75,00
B1	041215-B1Z	106,00
B0	041215-B0Z	158,00

naroża - prostokątne		
Format	Nr art	Cena
A5	041215-A5P	35,00
A4	041215-A4P	40,00
A3	041215-A3P	55,00
A2	041215-A2P	70,00
A1	041215-A1P	94,00
A0	041215-A0P	136,00
B2	041215-B2P	80,00
B1	041215-B1P	110,00
B0	041215-B0P	163,00

Wymiana plakatu w tablicach przymykowych.

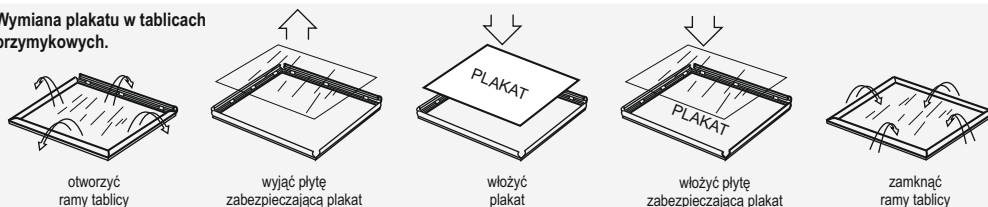

RÓŻNA KOLORYSTYKA WYKONANIA :

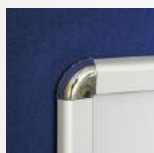

Tablica z profilu anodowanego na kolor srebrny-mat. Naroża chromowane na kolor srebrny-połysk. Pozostałe dane techniczne jak wyżej.

naroża - zaokrąglone - Chrom		
Format	Nr art	Cena
A5	041215-A5CH	37,00
A4	041215-A4CH	43,00
A3	041215-A3CH	56,00
A2	041215-A2CH	71,00
A1	041215-A1CH	95,00
A0	041215-A0CH	137,00
B2	041215-B2CH	80,00
B1	041215-B1CH	111,00
B0	041215-B0CH	163,00

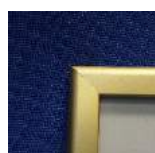

Tablica z profilu anodowanego na kolor złoty-mat. Pozostałe dane techniczne jak wyżej. Wykonywane tylko w wersji z narożnikami prostokątnymi.

naroża - prostokątne		
Format	Nr art	Cena
A5	041216-A5	33,00
A4	041216-A4	40,00
A3	041216-A3	55,00
A2	041216-A2	70,00
A1	041216-A1	94,00
A0	041216-A0	136,00
B2	041216-B2	80,00
B1	041216-B1	110,00
B0	041216-B0	163,00

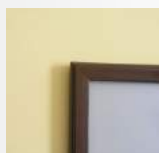

Tablica z profilu z powłoką emitującą drewno, kolor: orzech. Pozostałe dane techniczne jak wyżej. Wykonywane tylko w wersji z narożnikami prostokątnymi.

naroża - prostokątne		
Format	Nr art	Cena
A5	041217-A5	35,00
A4	041217-A4	40,00
A3	041217-A3	55,00
A2	041217-A2	70,00
A1	041217-A1	94,00
A0	041217-A0	136,00
B2	041217-B2	80,00
B1	041217-B1	110,00
B0	041217-B0	163,00

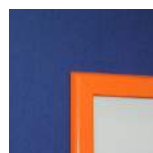

Tablica z profilu malowanego na kolor z palety RAL. Pozostałe dane techniczne jak wyżej. Wykonywane tylko w wersji z narożnikami prostokątnymi. Cena uzależniona od ilości (wymaga przesłania zapytania ofertowego)

naroża - prostokątne		
Format	Nr art	Cena
A5	041215-A5-RAL	?
A4	041215-A4-RAL	?
A3	041215-A3-RAL	?
A2	041215-A2-RAL	?
A1	041215-A1-RAL	?
A0	041215-A0-RAL	?
B2	041215-B2-RAL	?
B1	041215-B1-RAL	?
B0	041215-B0-RAL	?

• **Tablice zatrzaskowe, owz**

Tablica zatrzaskowa z ryglowaniem - profil o szer 32 mm

Tablica wykonana z profilu aluminiowego standardowo anodowanego na kolor srebrny-mat, (istnieje możliwość polakierowania ramy tablicy na dowolny kolor z palety RAL), plecy z tworzywa sztucznego (gr=1,5mm), zabezpieczenie plakatu - elastyczna płyta z PCV antyrefleks (gr=0,4mm). Wymiana plakatu - po uprzednim otwarciu ram przyrymkowych. Tablica wyposażona w system ryglowania 1- lub 2-punktowego. Ryglowanie wykonane za pośrednictwem śrub patentowych, które są w komplecie (bez kluczyka, należy dokupić osobno). Jeden klucz może być wykorzystany do wielu tablic również tych dokupionych. Do powieszenia tablicy służą 4 otwory montażowe.



Ryglowanie 1-punktowe

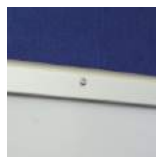

Ryglowanie 2-punktowe

ryglowanie 1-punktowe		
Format	Nr art	Cena
A4	041223-A4	69,00
A3	041223-A3	82,00
A2	041223-A2	98,00
A1	041223-A1	128,00
A0	041223-A0	176,00
B2	041223-B2	109,00
B1	041223-B1	144,00

ryglowanie 2-punktowe		
Format	Nr art	Cena
A4	041224-A4	73,00
A3	041224-A3	85,00
A2	041224-A2	101,00
A1	041224-A1	132,00
A0	041224-A0	169,00
B2	041224-B2	111,00
B1	041224-B1	143,00
B0	041224-B0	198,00

Kluczyk patentowy:
nr art 514501 8,50

Tablica zatrzaskowa (owz) - profil o szer 35 mm

Wykonana z bardzo sztywnego profilu aluminiowego standardowo anodowanego na kolor srebrny-mat, (istnieje możliwość polakierowania ramy tablicy), plecy z tworzywa sztucznego (gr=1,5mm), zabezpieczenie plakatu - elastyczna płyta antyrefleks (gr=0,4mm). Wymiana plakatu - po uprzednim otwarciu ram przyrymkowych (instrukcja poniżej). Tablica wyposażona 4 otwory montażowe umożliwiające przykręcenie tablicy do ściany w pionie lub poziomie (niewidoczne od frontu). Możliwość wykonania na dowolny format. Polecana przy dużych formatach.

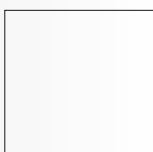

naroża - prostokątne		
Format	Nr art	Cena
A5	041230-A5P	38,00
A4	041230-A4P	45,00
A3	041230-A3P	61,00
A2	041230-A2P	79,00
A1	041230-A1P	106,00
A0	041230-A0P	152,00
B2	041230-B2P	89,00
B1	041230-B1P	123,00
B0	041230-B0P	181,00

Wymiana plakatu w tablicach przyrymkowych

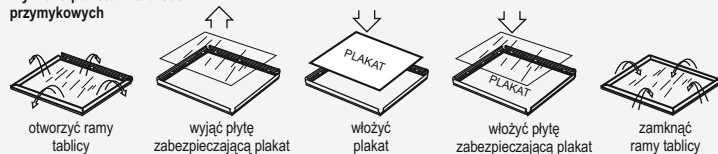

Tablica zatrzaskowa z ryglowaniem - profil o szer 35 mm

Tablica wykonana z profilu aluminiowego standardowo anodowanego na kolor srebrny-mat, (istnieje możliwość polakierowania ramy tablicy na dowolny kolor z palety RAL), plecy z tworzywa sztucznego (gr=1,5mm), zabezpieczenie plakatu - elastyczna płyta z PCV antyrefleks (gr=0,4mm). Wymiana plakatu - po uprzednim otwarciu ram przyrymkowych. Tablica wyposażona w system ryglowania 1- lub 2-punktowego. Ryglowanie wykonane za pośrednictwem śrub patentowych, które są w komplecie (bez kluczyka, należy dokupić osobno). Jeden klucz może być wykorzystany do wielu tablic również tych dokupionych. Do powieszenia tablicy służą 4 otwory montażowe.

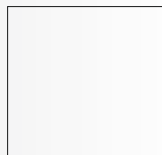

Ryglowanie 1-punktowe



Ryglowanie 2-punktowe

ryglowanie 1-punktowe		
Format	Nr art	Cena
A4	041231-A4	58,00
A3	041231-A3	75,00
A2	041231-A2	92,00
A1	041231-A1	119,00
A0	041231-A0	165,00
B2	041231-B2	102,00
B1	041231-B1	136,00
B0	041231-B0	194,00

ryglowanie 2-punktowe		
Format	Nr art	Cena
A4	041232-A4	60,00
A3	041232-A3	76,00
A2	041232-A2	94,00
A1	041232-A1	122,00
A0	041232-A0	167,00
B2	041232-B2	104,00
B1	041232-B1	138,00
B0	041232-B0	196,00

Kluczyk patentowy:
nr art 514501 8,50

● **Tablice zatraskowe, owz**

Tablica zatraskowa (owz) - profil o szer 45 mm

Wykonana z profilu aluminiowego standardowo anodowanego na kolor srebrny-mat, (istnieje możliwość polakierowania ramy tablicy), plecy z tworzywa sztucznego (gr=1,4mm), zabezpieczenie plakatu - elastyczna płyta antyrefleks (gr=0,5mm). Wymiana plakatu - po przednim otwarciu ram przymykowych (instrukcja poniżej). Tablica wyposażona 4 otwory montażowe umożliwiające przykręcenie tablicy do ściany w pionie lub poziomie (niewidoczne od frontu).



prostokątne - profil
cięty pod kątem 45



Format	Nr art	Cena
A1	041237-A1	230,00
A0	041237-A0	285,00
B2	041237-B2	214,00
B1	041237-B1	255,00
B0	041237-B0	320,00

Wymiana plakatu w tablicach przymykowych

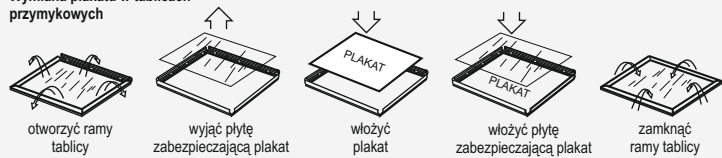

○ **Tablice zatraskowe z podświetleniem LED**

Tablica zatraskowa (owz) podświetlana LED, 1-stronna

Wykonana z profilu aluminiowego zatraskowego o szer 32mm, standardowo anodowanego na kolor srebrny-mat, zabezpieczenie plakatu - elastyczna płyta z PCV antyrefleks (gr=0,5mm), krawędziowo umieszczone podświetlenie LED SMD pozwala na równomierne podświetlenie plakatu bez efektu "lampy". Wymiana plakatu - po przednim otwarciu ram, tablica wyposażona w otwory montażowe umożliwiające przykręcenie tablicy do ściany w pionie. W komplecie zasilacz z kablem o długości łącznej: 2 mb

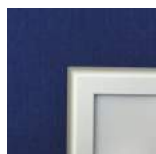

prostokątne - profil
cięty pod kątem 45



zasilacz



z podświetleniem



Format plakatu	Nr art	Cena
A4	041301-A4	216,00
A3	041301-A3	258,00
A2	041301-A2	339,00
A1	041301-A1	477,00
A0	041301-A0	723,00
B2	041301-B2	392,00
B1	041301-B1	574,00
B0	041301-B0	868,00

○ **Gabloty plakatowe**



Gablota plakatowa aluminiowa

Wykonana w profilu aluminiowego anodowanego na kolor srebrny-mat o szer 37mm, drzwi przeszkłone płytą z elastycznego, nie pękającego, bezbarwnego tworzywa sztucznego, konstrukcja drzwi umożliwia łatwą ich wymianę, plecy-płyta tworzywa sztucznego, mocowanie plakatu za pomocą specjalnych uchwytów, gablota wyposażona w 4 otwory montażowe, wymiana plakatu - po przednim otwarciu drzwi uchylnych wyposażonych w zamknięcie na klucz.

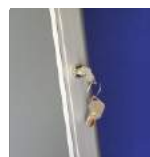

Format	Nr art	Cena
A3	041402-A3	219,00
A2	041402-A2	267,00
A1	041402-A1	367,00
A0	041402-A0	501,00
B2	041402-B2	319,00
B1	041402-B1	425,00

Do użytku wewnątrz nątrż pomieszczeń.

**Przeglądarka ścienna na plakat A4-A2**

Konstrukcja nośna stalowa lakierowana na kolor czarny, ramki wykonane z wysokoudarowego tworzywa sztucznego z kieszenią foliową, wsuw plakatu na krótszej krawędzi, zamocowane w sposób umożliwiający ich ruch wahadłowy.

Dostępne kolory ramek: czerwony, niebieski, żółty, zielony, biały, czarnym, pomarańczowym, popielaty.

Dostępne kolory uchwyty "C": czarny i popielaty.

Format	Ilość ramek	Wymiary		Nr art	Cena
		Szer	Wys		
A4	5	98	355	041501-A4	87,00
A4	10	196	355	041502-A4	145,00
A4	15	294	355	041503-A4	206,00
A4	20	392	355	041504-A4	267,00
A3	5	98	478	041501-A3	117,00
A3	10	196	478	041502-A3	193,00
A3	15	294	478	041503-A3	279,00
A2	5	98	478	041501-A2	298,00
A2	10	196	478	041502-A2	507,00
A2	15	294	478	041503-A2	755,00

• **Tablice korkowe**



Tablica z powierzchnią korkową.

Wykonana z profilu aluminiowego standardowo anodowanego na kolor srebrny-mat z narożami z tworzywa (lekko zaokrąglone), powierzchnia ekspozycyjna wykonana z korka. Tablica wyposażona w otwory montażowe (niewidoczne od frontu). Ekspozycja: pionowa lub pozioma.

Ekspozycja	Nr art	Cena
600x450	270101-64	64,00
900x600	270101-96	101,00
1200x900	270101-129	179,00
1800x900	270101-189	279,00
1500x1000	270101-1510	246,00

• **Tablice tekstylne**



Tablica z powierzchnią tekstylną.

Wykonana z profilu aluminiowego standardowo anodowanego na kolor srebrny-mat z narożami z tworzywa (lekko zaokrąglone), powierzchnia ekspozycyjna wykonana z materiału standardowo w kolorze popielatym (na życzenie kolor: niebieski, czerwony, zielony). Tablica wyposażona w otwory montażowe (niewidoczne od frontu).

Ekspozycja	Nr art	Cena
600x450	270201-64	69,00
900x600	270201-96	108,00
1200x900	270201-129	191,00
1800x900	270201-189	296,00
1500x1000	270201-1510	262,00

• **Tablice magnetyczne**

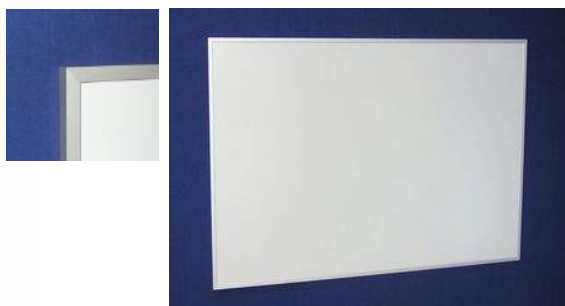

Tablica magnetyczna z powierzchnią lakierowaną

Wykonana z profilu aluminiowego o szer 10mm standardowo anodowanego na kolor srebrny-mat z narożami prostokątnymi, powierzchnia ekspozycyjna wykonana z blachy stalowej powlekanej. Tablica wyposażona w 2 uchwyty do powieszenia.

Format	Ekspozycja	Nr art	Cena
2x2A4	450x624	270301-22	43,00
3x2A4	670x624	270301-32	59,00
4x2A4	890x624	270301-42	72,00
3x3A4	670x930	270301-33	73,00
4x3A4	890x930	270301-43	88,00
5x3A4	1110x930	270301-53	115,00
6x3A4	1330x930	270301-63	118,00
7x3A4	1550x930	270301-73	134,00



Tablica magnetyczna z powierzchnią lakierowaną

Wykonana z profilu aluminiowego o szer 15 mm standardowo anodowanego na kolor srebrny-mat z narożami prostokątnymi, powierzchnia ekspozycyjna wykonana ze specjalnej blachy stalowej powlekanej. Tablica wyposażona w 2 uchwyty do powieszenia.

Format	Ekspozycja	Nr art	Cena
2x2A4	450x624	270302-22	44,00
3x2A4	670x624	270302-32	60,00
4x2A4	890x624	270302-42	74,00
3x3A4	670x930	270302-33	75,00
4x3A4	890x930	270302-43	90,00
5x3A4	1110x930	270302-53	118,00
6x3A4	1330x930	270302-63	122,00
7x3A4	1550x930	270302-73	136,00

• **Tablice magnetyczne**

Tablica magnetyczna z powierzchnią lakierowaną, profil o szer 30 mm

Wykonana z profilu aluminiowego o szer 30 mm, standardowo anodowanego na kolor srebrny-mat, naroża - prostokątne, powierzchnia ekspozycyjna wykonana ze specjalnej blachy stalowej powlekanej. Tablica wyposażona w otwory montażowe z ozdobną zaślepką frontową. Istnieje możliwość wykonania tablicy na dowolny wymiar ale max 1980x1230 mm.



Format	Ekspozycja	Nr art	Cena
5x3A4	1110x930	270303-53	232,00
6x3A4	1330x930	270303-63	290,00
7x3A4	1550x930	270303-73	306,00
8x3A4	1770x930	270303-83	316,00
9x3A4	1985x930	270303-93	326,00
5x4A4	1110x1235	270303-54	299,00
6x4A4	1330x1235	270303-64	309,00
7x4A4	1550x1235	270303-74	320,00

• **Oslonki magnetyczne**



Oslonki magnetyczne.

Wykonane z PCV antyrefleks o gr=0,4mm. Krawędź zadrukowana w określonym kolorze maskuje jednocześnie taśmę magnetyczną. Taśma przyklejona po obwodzie.

Oslonki służą do estetycznego mocowania kartek papieru na tablicy magnetycznej.

Dostępne kolory: czarny, popielaty, niebieski, czerwony, zielony, fioletowy, czerwono-czarny, żółto-czarny.

Format	Nr art	Cena
A5	272001-A5	9,30
A4	272001-A4	14,50
A3	272001-A3	24,00



• Gabloty aluminiowe korkowe



Gabloty aluminiowe korkowe - do wewnątrz

Wykonana z aluminium anodowanego na kolor srebrny-mat, plecy z płyty warstwowej typu: blacha-piślnia-korek umożliwiającej mocowanie informacji za pomocą szpilek, pinesek. Drzwi uchylne na zawiasach wewnętrznych, standardowo przeszklone szkłem akrylowym o gr=3mm lub polycarbonatem gr=3mm, wysokoudarowym nietłukącym się tworzywem sztucznym. Gabloty wyposażone w zamki na klucz oraz 4 otwory montażowe. Szerokość profilu ramy 10mm, głęb. zew. 30mm, głęb. wew.: 10mm. Przeznaczenie: do wewnątrz budynków.

Wersja z przeszkleniem ze szkła hartowanego (standard)

Format	Wym. wewn.		Wym. zewn.		Ilość zamków	Nr art	Cena
	szer	wys	szer	wys			
4xA4 (2x2)	435	609	536	710	1	290122-4	629,00 534,00
6xA4 (3x2)	650	609	751	710	1	290122-6	722,00 614,00
8xA4 (4x2)	865	609	966	710	1	290122-8	770,00 652,00
9xA4 (3x3)	650	911	751	1012	2	290122-9	787,00 669,00
12xA4 (4x3)	865	911	966	1012	2	290122-12	850,00 722,00
15xA4 (5x3)	1080	911	1181	1012	2	290122-15	1026,00 872,00
9xA4 (3x3)	650	911	690	951	2	290102-9	393,00

Wersja z przeszkleniem z PC (polycarbonat)

Format	Wym. wewn.		Wym. zewn.		Ilość zamków	Nr art	Cena
	szer	wys	szer	wys			
4xA4 (2x2)	435	609	536	710	1	290123-4	674,00 573,00
6xA4 (3x2)	650	609	751	710	1	290123-6	789,00 670,00
8xA4 (4x2)	865	609	966	710	1	290123-8	877,00 750,00
9xA4 (3x3)	650	911	751	1012	2	290123-9	873,00 742,00
12xA4 (4x3)	865	911	966	1012	2	290123-12	987,00 830,00
15xA4 (5x3)	1080	911	1181	1012	2	290123-15	1248,00 1061,00
6xA4 (3x2)	650	609	690	649	2	290103-6	319,00
8xA4 (4x2)	865	609	905	649	2	290103-8	362,00
9xA4 (3x3)	650	911	690	951	2	290103-9	430,00
12xA4 (4x3)	865	911	905	951	2	290103-12	488,00



Gabloty z przeszkleniem przesuwającym, korkowe - do wewnątrz

Wykonana z aluminium anodowanego na kolor srebrny-mat, plecy z płyty warstwowej typu: blacha-piślnia-korek umożliwiającej mocowanie informacji za pomocą szpilek, pinesek. Przeszklenie przesuwne dwuskrzydłowe ze szkła hartowanego (bezpieczne) o gr=4mm. Gabloty wyposażone w zamek na klucz oraz 4 otwory montażowe. Szerokość profilu ramy 22mm, głęb. zew.: 50mm, głęb. wew.: 20mm. Przeznaczenie: do wewnątrz budynków.

Format	Wym. wewn.		Wym. zewn.		Nr art	Cena
	szer	wys	szer	wys		
6xA4 (3x2)	650	609	694	653	290108-6	589,00
8xA4 (4x2)	865	609	909	653	290108-8	620,00
9xA4 (3x3)	650	911	694	955	290108-9	650,00
10xA4 (5x2)	1080	609	1124	653	290108-10	660,00
12xA4 (4x3)	865	911	909	955	290108-12	720,00
15xA4 (5x3)	1080	911	1124	955	290108-15	768,00
18xA4 (6x3)	1295	911	1339	955	290108-18	868,00
21xA4 (7x3)	1510	911	1554	955	290108-21	928,00
24xA4 (8x3)	1725	911	1769	955	290108-24	997,00

Gabloty aluminiowe korkowe - drzwi uchylne - do wewnątrz

Wykonana z aluminium anodowanego na kolor srebrny-mat, plecy z płyty warstwowej typu: blacha-piślnia-korek umożliwiającej mocowanie informacji za pomocą szpilek, pinesek. Drzwi uchylne na zawiasie zintegrowanym, przeszklone szkłem hartowanym o gr=4mm lub polycarbonatem gr=3mm, wysokoudarowym nietłukącym się tworzywem sztucznym. Gabloty wyposażone w zamki na klucz oraz 4 otwory montażowe. Szerokość profilu ramy 50mm, głęb. zewnętrzna 38mm, głęb. wewnętrzna: 17mm. Przeznaczenie: do wewnątrz budynków.

Wersja z przeszkleniem ze szkła hartowanego (standard)

Format	Wym. wewn.		Wym. zewn.		Ilość zamków	Nr art	Cena
	szer	wys	szer	wys			
4xA4 (2x2)	435	609	536	710	1	290114-4	629,00
6xA4 (3x2)	650	609	751	710	1	290114-6	722,00
8xA4 (4x2)	865	609	966	710	1	290114-8	770,00
9xA4 (3x3)	650	911	751	1012	2	290114-9	787,00
12xA4 (4x3)	865	911	966	1012	2	290114-12	850,00
15xA4 (5x3)	1080	911	1181	1012	2	290114-15	1026,00
12xA4 (3x4)	650	1213	740	1314	2	290114-12b	930,00
16xA4 (4x4)	865	1213	966	1314	2	290114-16	1233,00

Wersja z przeszkleniem z PC (polycarbonat)

Format	Wym. wewn.		Wym. zewn.		Ilość zamków	Nr art	Cena
	szer	wys	szer	wys			
4xA4 (2x2)	435	609	536	710	1	290115-4	674,00
6xA4 (3x2)	650	609	751	710	1	290115-6	789,00
8xA4 (4x2)	865	609	966	710	1	290115-8	877,00
9xA4 (3x3)	650	911	751	1012	2	290115-9	873,00
12xA4 (4x3)	865	911	966	1012	2	290115-12	987,00
15xA4 (5x3)	1080	911	1181	1012	2	290115-15	1248,00
12xA4 (3x4)	650	1213	751	1314	2	290115-12b	1066,00
16xA4 (4x4)	865	1213	966	1314	2	290115-16	1448,00

• Gabloty aluminiowe korkowe



Gabloty aluminiowe korkowe - drzwi podnoszone - do wewnątrz

Wykonana z aluminium anodowanego na kolor srebrny-mat, plecy z płyty warstwowej typu: blacha-piłsnia-korek umożliwiającej mocowanie informacji za pomocą szpilek, pinetek. Drzwi otwierane do góry na zawiasie zintegrowanym, przeszklone szkłem hartowanym o gr=4mm lub polycarbonatem gr=3mm, wysokoudarowym nietłukącym się tworzywem sztucznym. Gabloty wyposażone w zamki na klucz, 4 otwory montażowe oraz podpórkę. Szerokość profilu ramy 50mm, głęb. zew. 38mm, głęb. wew.: 17mm. Przeznaczenie: do wewnątrz budynków.

Wersja z przeszkleniem ze szkła hartowanego (standard)

Format	Wym. wewn.		Wym. zewn.		Ilość zamków	Nr art	Cena
	szer	wys	szer	wys			
4xA4 (2x2)	435	609	536	710	1	290122-4	629,00
6xA4 (3x2)	650	609	751	710	1	290122-6	722,00
8xA4 (4x2)	865	609	966	710	1	290122-8	770,00
9xA4 (3x3)	650	911	751	1012	2	290122-9	787,00
12xA4 (4x3)	865	911	966	1012	2	290122-12	850,00
15xA4 (5x3)	1080	911	1181	1012	2	290122-15	1026,00

Wersja z przeszkleniem z PC (polycarbonat)

Format	Wym. wewn.		Wym. zewn.		Ilość zamków	Nr art	Cena
	szer	wys	szer	wys			
4xA4 (2x2)	435	609	536	710	1	290123-4	674,00
6xA4 (3x2)	650	609	751	710	1	290123-6	789,00
8xA4 (4x2)	865	609	966	710	1	290123-8	877,00
9xA4 (3x3)	650	911	751	1012	2	290123-9	873,00
12xA4 (4x3)	865	911	966	1012	2	290123-12	987,00
15xA4 (5x3)	1080	911	1181	1012	2	290123-15	1248,00

• Gabloty aluminiowe korkowe + FRYZ



Gabloty aluminiowe korkowe + FRYZ - drzwi uchylne - do wewnątrz

Wykonana z aluminium anodowanego na kolor srebrny-mat, plecy z płyty warstwowej typu: blacha-piłsnia-korek umożliwiającej mocowanie informacji za pomocą szpilek, pinetek. Drzwi uchylne na zawiasie zintegrowanym, przeszklone szkłem hartowanym o gr=4mm lub polycarbonatem gr=3mm, wysokoudarowym nietłukącym się tworzywem sztucznym. Gabloty wyposażone w zamki na klucz, 4 otwory montażowe oraz fryz na logo z blachy stalowej powlekanej o wys=80mm. W razie potrzeby tabliczkę logo można łatwo zdemontować. Szerokość profilu ramy 50mm, głęb. zew. 38mm, głęb. wew.: 17mm. Przeznaczenie: do wewnątrz budynków.

Wersja z przeszkleniem ze szkła hartowanego (standard)

Format	Wym. wewn.		Wym. zewn.		Ilość zamków	Nr art	Cena
	szer	wys	szer	wys			
4xA4 (2x2)	435	609+80	536	790	1	290214-4	642,00
6xA4 (3x2)	650	609+80	751	790	1	290214-6	734,00
8xA4 (4x2)	865	609+80	966	790	1	290214-8	783,00
9xA4 (3x3)	650	911+80	751	1092	2	290214-9	798,00
12xA4 (4x3)	865	911+80	966	1092	2	290214-12	864,00
12xA4 (3x4)	650	1213+80	740	1394	2	290214-12b	941,00
16xA4 (4x4)	865	1213+80	966	1394	2	290214-16	1246,00

Wersja z przeszkleniem z PC (polycarbonat)

Format	Wym. wewn.		Wym. zewn.		Ilość zamków	Nr art	Cena
	szer	wys	szer	wys			
4xA4 (2x2)	435	609+80	536	790	1	290215-4	687,00
6xA4 (3x2)	650	609+80	751	790	1	290215-6	801,00
8xA4 (4x2)	865	609+80	966	790	1	290215-8	690,00
9xA4 (3x3)	650	911+80	751	1092	2	290215-9	885,00
12xA4 (4x3)	865	911+80	966	1092	2	290215-12	1000,00
12xA4 (3x4)	650	1213+80	740	1394	2	290215-12b	1077,00
16xA4 (4x4)	865	1213+80	966	1394	2	290215-16	1460,00

Gabloty aluminiowe korkowe + FRYZ - drzwi podnoszone - do wewnątrz

Wykonana z aluminium anodowanego na kolor srebrny-mat, plecy z płyty warstwowej typu: blacha-piłsnia-korek umożliwiającej mocowanie informacji za pomocą szpilek, pinetek. Drzwi otwierane do góry na zawiasie zintegrowanym, przeszklone szkłem hartowanym o gr=4mm lub polycarbonatem gr=3mm, wysokoudarowym nietłukącym się tworzywem sztucznym. Gabloty wyposażone w zamki na klucz, 4 otwory montażowe, fryz na logo z blachy stalowej powlekanej o wys=80mm oraz podpórkę drzwi. W razie potrzeby tabliczkę logo można łatwo zdemontować. Szerokość profilu ramy 50mm, głęb. zew. 38mm, głęb. wew.: 17mm. Przeznaczenie: do wewnątrz budynków.



Wersja z przeszkleniem ze szkła hartowanego (standard)

Format	Wym. wewn.		Wym. zewn.		Ilość zamków	Nr art	Cena
	szer	wys	szer	wys			
4xA4 (2x2)	435	609+80	536	790	1	290222-4	674,00
6xA4 (3x2)	650	609+80	751	790	1	290222-6	782,00
8xA4 (4x2)	865	609+80	966	790	1	290222-8	830,00
9xA4 (3x3)	650	911+80	751	1092	2	290222-9	846,00
12xA4 (4x3)	865	911+80	966	1092	2	290222-12	912,00

Wersja z przeszkleniem z PC (polycarbonat)

Format	Wym. wewn.		Wym. zewn.		Ilość zamków	Nr art	Cena
	szer	wys	szer	wys			
4xA4 (2x2)	435	609+80	536	790	1	290223-4	719,00
6xA4 (3x2)	650	609+80	751	790	1	290223-6	849,00
8xA4 (4x2)	865	609+80	966	790	1	290223-8	738,00
9xA4 (3x3)	650	911+80	751	1092	2	290223-9	933,00
12xA4 (4x3)	865	911+80	966	1092	2	290223-12	1048,00



Gabłota aluminiowa tekstylna profil 10mm - do wewnątrz

Wykonana z aluminium anodowanego na kolor srebrny-mat, plecy z płyty warstwowej typu: blacha-piślnia-filc umożliwiającej mocowanie informacji za pomocą szpilek, pinesek. Drzwi uchylne na zawiasach wewnętrznych, standardowo przeszklone szkłem akrylowym o gr=3mm lub poliwęglanem, wysokoudarowym nietłukącym się tworzywem sztucznym z filtrem UV. Gabłota wyposażona w zamki na klucz oraz 4 otwory montażowe. Szerokość profilu ramy 10mm, głęb. zewnętrzna 30mm, głęb. wewnętrzna: 10mm. Dostępne kolory pow. ekspozycyjnej: popielaty, granatowy, zielony, czerwony. Przeznaczenie: do wewnątrz budynków.

Przeszklenie z PMMA (szkło akrylowe)

Format	Wym. wewn.		Wym. zewn.		Ilość zamków	Nr art	Cena
	szer	wys	szer	wys			
1xA4 (1x1)	220	307	260	347	1	290402-1	175,00
2xA4 (2x1)	435	307	475	347	1	290402-2	190,00
3xA4 (3x1)	650	307	690	347	1	290402-3	234,00
4xA4 (2x2)	435	609	475	649	2	290402-4	255,00
6xA4 (3x2)	650	609	690	649	2	290402-6	302,00
8xA4 (4x2)	865	609	905	649	2	290402-8	340,00
9xA4 (3x3)	650	911	690	951	2	290402-9	402,00
12xA4 (4x3)	865	911	905	951	2	290402-12	452,00

Przeszklenie z PC (poliwęglan)

Format	Wym. wewn.		Wym. zewn.		Ilość zamków	Nr art	Cena
	szer	wys	szer	wys			
1xA4 (1x1)	220	307	260	347	1	290403-1	178,00
2xA4 (2x1)	435	307	475	347	1	290403-2	200,00
3xA4 (3x1)	650	307	690	347	1	290403-3	250,00
4xA4 (2x2)	435	609	475	649	2	290403-4	273,00
6xA4 (3x2)	650	609	690	649	2	290403-6	329,00
8xA4 (4x2)	865	609	905	649	2	290403-8	377,00
9xA4 (3x3)	650	911	690	951	2	290403-9	440,00
12xA4 (4x3)	865	911	905	951	2	290403-12	508,00

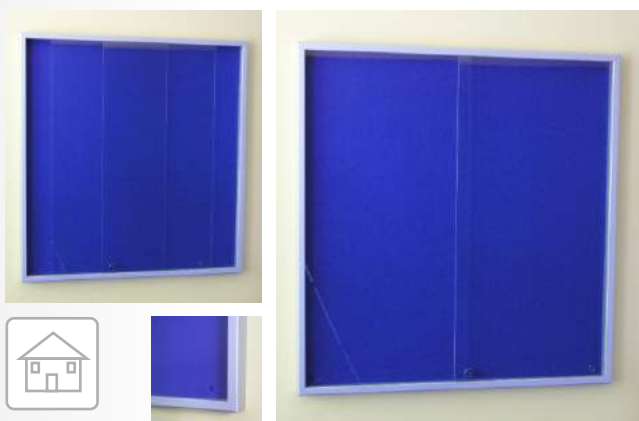

Gabłota aluminiowa tekstylna - przesuwna - do wewnątrz

Wykonana z aluminium anodowanego na kolor srebrny-mat, plecy z płyty warstwowej typu: blacha-piślnia-filc umożliwiającej mocowanie informacji za pomocą szpilek, pinesek. Przeszklenie przesuwne dwuskrzydłowe ze szkła hartowanego (bezpieczne) o gr=4mm. Gabłota wyposażona w zamek na klucz oraz 4 otwory montażowe. Szerokość profilu ramy 22mm, głębokość zew. 50mm, głębokość wewn.: 20mm. Dostępne kolory pow. ekspozycyjnej: popielaty, granatowy, zielony, czerwony. Przeznaczenie: do wewnątrz budynków.

Format	Wym. wewn.		Wym. zewn.		Nr art	Cena
	szer	wys	szer	wys		
6xA4 (3x2)	650	609	694	653	290408-6	590,00
8xA4 (4x2)	865	609	909	653	290408-8	630,00
9xA4 (3x3)	650	911	694	955	290408-9	664,00
10xA4 (5x2)	1080	609	1124	653	290408-10	672,00
12xA4 (4x3)	865	911	909	955	290408-12	737,00
15xA4 (5x3)	1080	911	1124	955	290408-15	787,00
18xA4 (6x3)	1295	911	1339	955	290408-18	893,00
21xA4 (7x3)	1510	911	1554	955	290408-21	963,00
24xA4 (8x3)	1725	911	1769	955	290408-24	1030,00



Gabłota aluminiowa tekstylna - uchylna - do wewnątrz

Wykonana z aluminium anodowanego na kolor srebrny-mat, plecy z płyty warstwowej typu: blacha-piślnia-filc umożliwiającej mocowanie informacji za pomocą szpilek, pinesek. Drzwi uchylne na zawiasie zintegrowanym, przeszklone szkłem hartowanym o gr=4mm lub poliwęglanem gr=3mm, wysokoudarowym nietłukącym się tworzywem sztucznym. Gabłota wyposażona w zamki na klucz oraz 4 otwory montażowe. Szerokość profilu ramy 50mm, głęb. zewnętrzna 38mm, głęb. wewnętrzna: 17mm. Przeznaczenie: do wewnątrz budynków.

Wersja z przeszkleniem ze szkła hartowanego (standard)

Format	Wym. wewn.		Wym. zewn.		Ilość zamków	Nr art	Cena
	szer	wys	szer	wys			
4xA4 (2x2)	435	609	536	710	1	290414-4	640,00
6xA4 (3x2)	650	609	751	710	1	290414-6	738,00
8xA4 (4x2)	865	609	966	710	1	290414-8	787,00
9xA4 (3x3)	650	911	751	1012	2	290414-9	803,00
12xA4 (4x3)	865	911	966	1012	2	290414-12	867,00
15xA4 (5x3)	1080	911	1181	1012	2	290414-15	1048,00
12xA4 (3x4)	650	1213	740	1314	2	290414-12b	948,00
16xA4 (4x4)	865	1213	966	1314	2	290414-16	1252,00

Wersja z przeszkleniem z PC (policarbonat)

Format	Wym. wewn.		Wym. zewn.		Ilość zamków	Nr art	Cena
	szer	wys	szer	wys			
4xA4 (2x2)	435	609	536	710	1	290415-4	685,00
6xA4 (3x2)	650	609	751	710	1	290415-6	805,00
8xA4 (4x2)	865	609	966	710	1	290415-8	894,00
9xA4 (3x3)	650	911	751	1012	2	290415-9	889,00
12xA4 (4x3)	865	911	966	1012	2	290415-12	1003,00
15xA4 (5x3)	1080	911	1181	1012	2	290415-15	1270,00
12xA4 (3x4)	650	1213	751	1314	2	290415-12b	1084,00
16xA4 (4x4)	865	1213	966	1314	2	290415-16	1467,00

• Gabloty aluminiowe tekstylne

Gablota aluminiowa tekstylna - podnoszona - do wewnątrz

Wykonana z aluminium anodowanego na kolor srebrny-mat, plecy z płyty warstwowej typu: blacha-piłśnia-filc umożliwiające mocowanie informacji za pomocą szpilek, pinesek. Drzwi uchylne na zawiasie zintegrowanym, przeszklone szkłem hartowanym o gr=4mm lub polycarbonatem gr=3mm, wysokoudarowym nietłukącym się tworzywem sztucznym. Gablota wyposażona w zamki na klucz, 4 otwory montażowe oraz podpórkę. Szerokość profilu ramy 50mm, głęb. zewn. 38mm, głęb. wew.: 17mm. Przeznaczenie: do wewnątrz budynków.



Wersja z przeszkleniem ze szkła hartowanego (standard)

Format	Wym. wewn.		Wym. zewn.		Ilość zamków	Nr art	Cena
	szer	wys	szer	wys			
4xA4 (2x2)	435	609	536	710	1	290422-4	640,00
6xA4 (3x2)	650	609	751	710	1	290422-6	738,00
8xA4 (4x2)	865	609	966	710	1	290422-8	787,00
9xA4 (3x3)	650	911	751	1012	2	290422-9	803,00
12xA4 (4x3)	865	911	966	1012	2	290422-12	867,00
15xA4 (5x3)	1080	911	1181	1012	2	290422-15	1047,00
12xA4 (3x4)	650	1213	751	1314	2	290422-12b	948,00
16xA4 (4x4)	865	1213	966	1314	2	290422-16	1252,00

Wersja z przeszkleniem z PC (polycarbonat)

Format	Wym. wewn.		Wym. zewn.		Ilość zamków	Nr art	Cena
	szer	wys	szer	wys			
4xA4 (2x2)	435	609	536	710	1	290423-4	685,00
6xA4 (3x2)	650	609	751	710	1	290423-6	805,00
8xA4 (4x2)	865	609	966	710	1	290423-8	894,00
9xA4 (3x3)	650	911	751	1012	2	290423-9	889,00
12xA4 (4x3)	865	911	966	1012	2	290423-12	1003,00
15xA4 (5x3)	1080	911	1181	1012	2	290423-15	1270,00
12xA4 (3x4)	650	1213	751	1314	2	290423-12b	1084,00
16xA4 (4x4)	865	1213	966	1314	2	290423-16	1467,00

• Gabloty aluminiowe tekstylne + FRYZ

Gablota tekstylna z fryzem na logo - uchylna - do wewnątrz

Wykonana z aluminium anodowanego na kolor srebrny-mat, plecy z płyty warstwowej typu: blacha-piłśnia-filc umożliwiające mocowanie informacji za pomocą szpilek, pinesek. Drzwi uchylne na zawiasie zintegrowanym, przeszklone szkłem hartowanym o gr=4mm lub polycarbonatem gr=3mm, wysokoudarowym nietłukącym się tworzywem sztucznym. Gablota wyposażona w zamki na klucz, 4 otwory montażowe oraz fryz na logo o wys=80mm. Sposób montażu tabliczki logo umożliwia jej łatwy demontaż i ponowne założenie. Szerokość profilu ramy 50mm, głęb. zewn.: 38mm, głęb. wew.: 17mm. Przeznaczenie: do wewnątrz budynków.



Wersja z przeszkleniem ze szkła hartowanego (standard)

Format	Wym. wewn.		Wym. zewn.		Ilość zamków	Nr art	Cena
	szer	wys	szer	wys			
4xA4 (2x2)	435	609+80	536	790	1	290514-4	653,00
6xA4 (3x2)	650	609+80	751	790	1	290514-6	750,00
8xA4 (4x2)	865	609+80	966	790	1	290514-8	799,00
9xA4 (3x3)	650	911+80	751	1092	2	290514-9	814,00
12xA4 (4x3)	865	911+80	966	1092	2	290514-12	880,00
12xA4 (3x4)	650	1213+80	740	1394	2	290514-12b	964,00
16xA4 (4x4)	865	1213+80	966	1394	2	290514-16	1269,00

Wersja z przeszkleniem z PC (polycarbonat)

Format	Wym. wewn.		Wym. zewn.		Ilość zamków	Nr art	Cena
	szer	wys	szer	wys			
4xA4 (2x2)	435	609+80	536	790	1	290515-4	698,00
6xA4 (3x2)	650	609+80	751	790	1	290515-6	817,00
8xA4 (4x2)	865	609+80	966	790	1	290515-8	906,00
9xA4 (3x3)	650	911+80	751	1092	2	290515-9	901,00
12xA4 (4x3)	865	911+80	966	1092	2	290515-12	1016,00
12xA4 (3x4)	650	1213+80	740	1394	2	290515-12b	1100,00
16xA4 (4x4)	865	1213+80	966	1394	2	290515-16	1484,00

Gablota tekstylna z fryzem na logo - podnoszona - do wewnątrz

Drzwi uchylne podnoszone do góry. Pozostałe elementy konstrukcji jak wyżej. Wyposażona dodatkowo w podpórkę.



Wersja z przeszkleniem ze szkła hartowanego (standard)

Format	Wym. wewn.		Wym. zewn.		Ilość zamków	Nr art	Cena
	szer	wys	szer	wys			
4xA4 (2x2)	435	609+80	536	790	1	290522-4	653,00
6xA4 (3x2)	650	609+80	751	790	1	290522-6	750,00
8xA4 (4x2)	865	609+80	966	790	1	290522-8	799,00
9xA4 (3x3)	650	911+80	751	1092	2	290522-9	814,00
12xA4 (4x3)	865	911+80	966	1092	2	290522-12	880,00
12xA4 (3x4)	650	1213+80	740	1394	2	290522-12b	964,00
16xA4 (4x4)	865	1213+80	966	1394	2	290522-16	1269,00

Wersja z przeszkleniem z PC (polycarbonat)

Format	Wym. wewn.		Wym. zewn.		Ilość zamków	Nr art	Cena
	szer	wys	szer	wys			
4xA4 (2x2)	435	609+80	536	790	1	290523-4	698,00
6xA4 (3x2)	650	609+80	751	790	1	290523-6	817,00
8xA4 (4x2)	865	609+80	966	790	1	290523-8	906,00
9xA4 (3x3)	650	911+80	751	1092	2	290523-9	901,00
12xA4 (4x3)	865	911+80	966	1092	2	290523-12	1016,00
12xA4 (3x4)	650	1213+80	740	1394	2	290523-12b	1100,00
16xA4 (4x4)	865	1213+80	966	1394	2	290523-16	1484,00

• Gabloty aluminiowe magnetyczne



Gabloty aluminiowe magnetyczne - do wewnątrz - typu EKONO

Wykonana z aluminium anodowanego na kolor srebrny-mat, plecy z blachy stalowej ocynkowanej powlekanej umożliwiającej mocowanie informacji za pomocą magnesów, przeszklenie ze szkła akrylowego lub polycarbonatu czyli wysokoudarowego, niełukającego się tworzywa sztucznego, obie o gr=3mm, gabloty wyposażona w jeden lub dwa zamki na klucz oraz 4 otwory montażowe, drzwi uchylne. Szerokość profilu ramy 10mm (patrząc od frontu), głębokość zewnętrzna 20mm, głębokość wewnętrzna: 10mm. Przeznaczenie: do wewnątrz budynków. Istnieje możliwość pomalowania ram gabloty na kolor z palety RAL.



Przeszklenie z PMMA (szkło akrylowe)							
Format	Wym. wewn.		Wym. zewn.		Ilość zamków	Nr art	Cena
	szer	wys	szer	wys			
1xA4 (1x1)	220	307	260	347	1	290707-1	147,00
2xA4 (2x1)	435	307	475	347	1	290707-2	168,00
3xA4 (3x1)	650	307	690	347	1	290707-3	198,00
4xA4 (2x2)	435	609	475	649	2	290707-4	215,00
6xA4 (3x2)	650	609	690	649	2	290707-6	263,00
8xA4 (4x2)	865	609	905	649	2	290707-8	288,00
9xA4 (3x3)	650	911	690	951	2	290707-9	319,00
12xA4 (4x3)	865	911	905	951	2	290707-12	359,00

Przeszklenie z PC (polycarbonat)							
Format	Wym. wewn.		Wym. zewn.		Ilość zamków	Nr art	Cena
	szer	wys	szer	wys			
1xA4 (1x1)	220	307	260	347	1	290708-1	152,00
2xA4 (2x1)	435	307	475	347	1	290708-2	179,00
3xA4 (3x1)	650	307	690	347	1	290708-3	215,00
4xA4 (2x2)	435	609	475	649	2	290708-4	234,00
6xA4 (3x2)	650	609	690	649	2	290708-6	290,00
8xA4 (4x2)	865	609	905	649	2	290708-8	326,00
9xA4 (3x3)	650	911	690	951	2	290708-9	357,00
12xA4 (4x3)	865	911	905	951	2	290708-12	415,00

RÓŻNA KOLORYSTYKA WYKONANIA:



Rama gabloty malowana w kolorze RAL. Cena uzależniona od ilości zamawianej.

Format	Wym. wewn.		Wym. zewn.		Ilość zamków	Nr art	Cena
	szer	wys	szer	wys			
1xA4 (1x1)	220	307	260	347	1	290707-1-RAL, 290708-1-RAL	1
2xA4 (2x1)	435	307	475	347	1	290707-2-RAL, 290708-2-RAL	1
3xA4 (3x1)	650	307	690	347	1	290707-3-RAL, 290708-3-RAL	1
4xA4 (2x2)	435	609	475	649	2	290707-4-RAL, 290708-4-RAL	2
6xA4 (3x2)	650	609	690	649	2	290707-6-RAL, 290708-6-RAL	2
8xA4 (4x2)	865	609	905	649	2	290707-8-RAL, 290708-8-RAL	2
9xA4 (3x3)	650	911	690	951	2	290707-9-RAL, 290708-9-RAL	2
12xA4 (4x3)	865	911	905	951	2	290707-12-RAL, 290708-12-RAL	2



Gabloty aluminiowe magnetyczne - do wewnątrz

Wykonana z aluminium anodowanego na kolor srebrny-mat, plecy z blachy stalowej ocynkowanej powlekanej umożliwiającej mocowanie informacji za pomocą magnesów, przeszklenie ze szkła akrylowego lub polycarbonatu czyli wysokoudarowego, niełukającego się tworzywa sztucznego, obie o gr=3mm, gabloty wyposażona w jeden lub dwa zamki na klucz oraz 4 otwory montażowe, drzwi uchylne. Szerokość profilu ramy 13mm (patrząc od frontu), głęb. zew. 23mm, głębokość wew.: 15mm. Solidna i bardzo sztywna konstrukcja gabloty. Na życzenie można wyposażyć gablotę w niewidoczne od frontu gniazda gwintowane do zawieszenia na stojakach i ściankach wystawienniczych. Przeznaczenie: do wewnątrz budynków. Istnieje możliwość pomalowania ram gabloty na kolor z palety RAL.

Przeszklenie z PMMA (szkło akrylowe)							
Format	Wym. wewn.		Wym. zewn.		Ilość zamków	Nr art	Cena
	szer	wys	szer	wys			
1xA4 (1x1)	220	307	265	352	1	290716-1	228,00
2xA4 (2x1)	435	307	480	352	1	290716-2	256,00
3xA4 (3x1)	650	307	695	352	1	290716-3	282,00
4xA4 (2x2)	435	609	480	654	2	290716-4	327,00
6xA4 (3x2)	650	609	695	654	2	290716-6	376,00
8xA4 (4x2)	865	609	910	654	2	290716-8	412,00
9xA4 (3x3)	650	911	695	956	2	290716-9	426,00
12xA4 (4x3)	865	911	910	956	2	290716-12	489,00

Przeszklenie z PC (polycarbonat)							
Format	Wym. wewn.		Wym. zewn.		Ilość zamków	Nr art	Cena
	szer	wys	szer	wys			
1xA4 (1x1)	220	307	265	352	1	290717-1	233,00
2xA4 (2x1)	435	307	480	352	1	290717-2	266,00
3xA4 (3x1)	650	307	695	352	1	290717-3	295,00
4xA4 (2x2)	435	609	480	654	2	290717-4	346,00
6xA4 (3x2)	650	609	695	654	2	290717-6	404,00
8xA4 (4x2)	865	609	910	654	2	290717-8	455,00
9xA4 (3x3)	650	911	695	956	2	290717-9	468,00
12xA4 (4x3)	865	911	910	956	2	290717-12	545,00

Magnes guzikowy

Wykonany z tworzywa i dobrej jakości materiału magnetycznego co zapewnia pewne mocowanie informacji również przy temperaturach ujemnych. Dzięki temu można go stosować w gablotach zewnętrznych. Dostępne kolory:

Srednica	Kolor	Nr art	Cena
15	popielaty	513101-15	0,80
15	biały	513101-15	0,80
15	czarny	513101-15	0,80
15	niebieski	513101-15	0,80
15	zielony	513101-15	0,80
15	czerwony	513101-15	0,80
15	żółty	513101-15	0,80

Magnes wałeczkowy

Neodymowy, bardzo mocny magnes w kształcie walca. Zapewnia pewne mocowanie zamieszczanej informacji również przy temperaturach ujemnych. Dzięki temu można go stosować w gablotach zewnętrznych.

Kolor srebrny-połysk

Wymiary	Nr art	Cena
5x10	513101-15	1,00



Gabłota aluminiowa z przeszkleniem przesuwным, magnetyczna - wewnętrzna

Wykonana z aluminium anodowanego na kolor srebrny-mat, plecy z blachy stalowej ocynkowanej i lakierowanej umożliwiającej mocowanie informacji za pomocą magnesów, Drzwi dwuskrzydłowe, przesuwne, przeszklone szkłem bezpiecznym (hartowanym) gr=4mm. Gabłota wyposażona w zamek na klucz oraz listwy montażowe (zintegrowane).

Szerokość profilu ramy 22mm, głębokość zewnętrzna 50mm, głębokość wewnętrzna: 30mm.

Przeznaczenie: do wewnątrz budynków

Format	Wym. wewn.		Wym. zewn.		Nr art	Cena
	szer	wys	szer	wys		
6xA4 (3x2)	650	609	694	653	290725-6	557,00
8xA4 (4x2)	865	609	909	653	290725-8	588,00
9xA4 (3x3)	650	911	694	955	290725-9	605,00
10xA4 (5x2)	1080	609	1124	653	290725-10	629,00
12xA4 (4x3)	865	911	909	955	290725-12	672,00
15xA4 (5x3)	1080	911	1124	955	290725-15	712,00
18xA4 (6x3)	1295	911	1339	955	290725-18	804,00
21xA4 (7x3)	1510	911	1554	955	290725-21	844,00
24xA4 (8x3)	1725	911	1769	955	290725-24	912,00



Gabłota aluminiowa magnetyczna (płytką) - zewnętrzna

Wykonana z aluminium anodowanego na kolor srebrny-mat, plecy z blachy stalowej lakierowanej umożliwiającej mocowanie informacji za pomocą magnesów, drzwi otwierane na bok przeszklone PC (polycarbonatem) z filtrem UV, wysokoudarowym, nietłukącym się tworzywem gr=3mm, gabłota wyposażona w zamek na klucz oraz 4 otwory montażowe (niewidoczne od frontu). Szerokość profilu ramy 42mm, głębokość zewnętrzna 22mm, głębokość wewnętrzna: 13mm.

Przeznaczenie: do wewnątrz i na zewnątrz budynków.

Wersja z przeszkleniem z PMMA (plexi)

Format	Wym. wewn.		Wym. zewn.		Ilość zamków	Nr art	Cena
	szer	wys	szer	wys			
1xA4 (1x1)	220	307	306	393	1	290736-1	405,00
2xA4 (2x1)	435	307	521	393	1	290736-2	450,00
3xA4 (3x1)	650	307	736	393	1	290736-3	487,00
4xA4 (2x2)	435	609	521	695	2	290736-4	536,00
6xA4 (3x2)	650	609	736	695	2	290736-6	612,00
8xA4 (4x2)	865	609	951	695	2	290736-8	654,00
9xA4 (3x3)	650	911	736	997	2	290736-9	696,00
12xA4 (4x3)	865	911	951	997	2	290736-12	745,00

Wersja z przeszkleniem z PC (polycarbonat)

Format	Wym. wewn.		Wym. zewn.		Ilość zamków	Nr art	Cena
	szer	wys	szer	wys			
1xA4 (1x1)	220	307	306	393	1	290737-1	411,00
2xA4 (2x1)	435	307	521	393	1	290737-2	467,00
3xA4 (3x1)	650	307	736	393	1	290737-3	517,00
4xA4 (2x2)	435	609	521	695	2	290737-4	569,00
6xA4 (3x2)	650	609	736	695	2	290737-6	647,00
8xA4 (4x2)	865	609	951	695	2	290737-8	700,00
9xA4 (3x3)	650	911	736	997	2	290737-9	756,00
12xA4 (4x3)	865	911	951	997	2	290737-12	807,00



Gabłota aluminiowa magnetyczna - zewnętrzna

Wykonana z aluminium anodowanego na kolor srebrny-mat, plecy z blachy powlekanej w kolorze białym. Drzwi uchylne na zawiasie zintegrowanym, przeszklone szkłem hartowanym o gr=4mm lub polycarbonatem gr=4mm, wysokoudarowym nietłukącym się tworzywem sztucznym. Gabłota wyposażona w zamki na klucz oraz 4 otwory montażowe. Szerokość profilu ramy 50mm, głęb. zewnętrzna 38mm, głęb. wewnętrzna: 25mm. Przeznaczenie: do wewnątrz i na zewnątrz budynków.

Wersja z przeszkleniem ze szkła hartowanego (standard)

Format	Wym. wewn.		Wym. zewn.		Ilość zamków	Nr art	Cena
	szer	wys	szer	wys			
4xA4 (2x2)	435	609	536	710	1	290742-4	570,00
6xA4 (3x2)	650	609	751	710	1	290742-6	646,00
8xA4 (4x2)	865	609	966	710	1	290742-8	695,00
9xA4 (3x3)	650	911	751	1012	2	290742-9	711,00
12xA4 (4x3)	865	911	966	1012	2	290742-12	776,00
15xA4 (5x3)	1080	911	1181	1012	2	290742-15	937,00
12xA4 (3x4)	650	1213	740	1314	2	290742-12b	838,00
16xA4 (4x4)	865	1213	966	1314	2	290742-16	1142,00

Wersja z przeszkleniem z PC (polycarbonat)

Format	Wym. wewn.		Wym. zewn.		Ilość zamków	Nr art	Cena
	szer	wys	szer	wys			
4xA4 (2x2)	435	609	536	710	1	290743-4	615,00
6xA4 (3x2)	650	609	751	710	1	290743-6	713,00
8xA4 (4x2)	865	609	966	710	1	290743-8	802,00
9xA4 (3x3)	650	911	751	1012	2	290743-9	797,00
12xA4 (4x3)	865	911	966	1012	2	290743-12	912,00
15xA4 (5x3)	1080	911	1181	1012	2	290743-15	1159,00
12xA4 (3x4)	650	1213	751	1314	2	290743-12b	974,00
16xA4 (4x4)	865	1213	966	1314	2	290743-16	1357,00

• Gabloty aluminiowe magnetyczne

Gabloty magnetyczne - podnoszona - zewnętrzna

Wykonana z aluminium anodowanego na kolor srebrny-mat, plecy z blachy powlekanej w kolorze białym. Drzwi podnoszone do góry na zawieszce zintegrowanej, przeszklone szkłem hartowanym o gr=4mm lub polycarbonatem gr=4mm, wysokoudarowym niełukującym się tworzywem sztucznym. Gabloty wyposażone w zamki na klucz, 4 otwory montażowe oraz podpórki. Szer. profilu ramy 50mm, głęb. zew. 38mm, głęb. wew.: 25mm. Przeznaczenie: do wewnątrz i na zewnątrz budynków.



Wersja z przeszkleniem ze szkła hartowanego (standard)							
Format	Wym. wewn.		Wym. zewn.		Ilość zamków	Nr art	Cena
	szer	wys	szer	wys			
4xA4 (2x2)	435	609	536	710	1	290746-4	570,00
6xA4 (3x2)	650	609	751	710	1	290746-6	646,00
8xA4 (4x2)	865	609	966	710	1	290746-8	695,00
9xA4 (3x3)	650	911	751	1012	2	290746-9	711,00
12xA4 (4x3)	865	911	966	1012	2	290746-12	776,00
15xA4 (5x3)	1080	911	1181	1012	2	290746-15	937,00
12xA4 (3x4)	650	1213	751	1314	2	290746-12b	838,00
16xA4 (4x4)	865	1213	966	1314	2	290746-16	1142,00

Wersja z przeszkleniem z PC (polycarbonat)							
Format	Wym. wewn.		Wym. zewn.		Ilość zamków	Nr art	Cena
	szer	wys	szer	wys			
4xA4 (2x2)	435	609	536	710	1	290747-4	615,00
6xA4 (3x2)	650	609	751	710	1	290747-6	713,00
8xA4 (4x2)	865	609	966	710	1	290747-8	802,00
9xA4 (3x3)	650	911	751	1012	2	290747-9	797,00
12xA4 (4x3)	865	911	966	1012	2	290747-12	912,00
15xA4 (5x3)	1080	911	1181	1012	2	290747-15	1159,00
12xA4 (3x4)	650	1213	751	1314	2	290747-12b	974,00
16xA4 (4x4)	865	1213	966	1314	2	290747-16	1357,00



Gabloty aluminiowa magnetyczna - zewnętrzna

Wykonana z aluminium anodowanego na kolor srebrny-mat, plecy z blachy stalowej lakierowanej umożliwiającej mocowanie informacji za pomocą magnesów, przeszklenie ze szkła hartowanego (bezpiecznego) gr=4mm lub polycarbonatu UV gr=4mm niełukującego się, wysokoudarowego tworzywa sztucznego. Gabloty wyposażone w zamek na klucz oraz otwory montażowe, drzwi otwierane do góry, przy formacie od 9xA4 wspomagane siłownikami (sprężynami gazowymi), przy mniejszych formatach podpórka.

Szerokość profilu ramy 60mm, głębokość zewn. 46mm, głębokość wew.: 30mm. Możliwość wykonania na żądany wymiar.

Przeznaczenie: do wewnątrz i na zewnątrz budynków.



Wersja z przeszkleniem ze szkła hartowanego (standard)									
Format	Wym. wewn.		Wym. zewn.		Siłownik	Podpórka	Ilość zamków	Nr art	Cena
	szer	wys	szer	wys					
4xA4 (2x2)	450	624	560	735	-	v	1	290755-4	682,00
6xA4 (3x2)	670	624	780	735	-	v	1	290755-6	763,00
8xA4 (4x2)	890	624	1000	735	-	v	1	290755-8	816,00
9xA4 (3x3)	670	930	780	1042	v	-	1	290755-9	963,00
12xA4 (4x3)	890	930	1000	1042	v	-	1	290755-12	1013,00
15xA4 (5x3)	1110	930	1220	1042	v	-	1	290755-15	1070,00
18xA4 (6x3)	1330	930	1440	1042	v	-	1	290755-18	1252,00
21xA4 (7x3)	1550	930	1660	1042	v	-	2	290755-21	1309,00
24xA4 (8x3)	1770	930	1880	1042	v	-	2	290755-24	1427,00
27xA4 (9x3)	1980	930	2090	1042	v	-	2	290755-27	1480,00

Wersja z przeszkleniem z PC UV (polycarbonat)									
Format	Wym. wewn.		Wym. zewn.		Siłownik	Podpórka	Ilość zamków	Nr art	Cena
	szer	wys	szer	wys					
4xA4 (2x2)	450	624	560	735	-	v	1	290756-4	732,00
6xA4 (3x2)	670	624	780	735	-	v	1	290756-6	829,00
8xA4 (4x2)	890	624	1000	735	-	v	1	290756-8	917,00
9xA4 (3x3)	670	930	780	1042	v	-	1	290756-9	1058,00
12xA4 (4x3)	890	930	1000	1042	v	-	1	290756-12	1142,00
15xA4 (5x3)	1110	930	1220	1042	v	-	1	290756-15	1284,00
18xA4 (6x3)	1330	930	1440	1042	v	-	1	290756-18	1447,00
21xA4 (7x3)	1550	930	1660	1042	v	-	2	290756-21	1589,00
24xA4 (8x3)	1770	930	1880	1042	v	-	2	290756-24	1688,00
27xA4 (9x3)	1980	930	2090	1042	v	-	2	290756-27	1724,00

RÓŻNA KOLORYSTYKA WYKONANIA:



Kolor RAL

Rama gabloty malowana proszkowo w kolorze z palety RAL.

Cena uzależniona od ilości zamawianej.

Format	Wym. wewn.		Wym. zewn.		Siłownik	Podpórka	Ilość zamków	Nr art		Cena
	szer	wys	szer	wys						
4xA4 (2x2)	450	624	560	735	-	v	1	290755-4-RAL, 290756-4-RAL	?	
6xA4 (3x2)	670	624	780	735	-	v	1	290755-6-RAL, 290756-6-RAL	?	
8xA4 (4x2)	890	624	1000	735	-	v	1	290755-8-RAL, 290756-8-RAL	?	
9xA4 (3x3)	670	930	780	1042	v	-	1	290755-9-RAL, 290756-9-RAL	?	
12xA4 (4x3)	890	930	1000	1042	v	-	1	290755-12-RAL, 290756-12-RAL	?	
15xA4 (5x3)	1110	930	1220	1042	v	-	1	290755-15-RAL, 290756-15-RAL	?	
18xA4 (6x3)	1330	930	1440	1042	v	-	1	290755-18-RAL, 290756-18-RAL	?	
21xA4 (7x3)	1550	930	1660	1042	v	-	2	290755-21-RAL, 290756-21-RAL	?	
24xA4 (8x3)	1770	930	1880	1042	v	-	2	290755-24-RAL, 290756-24-RAL	?	
27xA4 (9x3)	1980	930	2090	1042	v	-	2	290755-27-RAL, 290756-27-RAL	?	

• Gabloty aluminiowe magnetyczne



Gabloty aluminiowe magnetyczne, 1-drzwiowa

Wykonana z aluminium anodowanego na kolor srebrny-mat, plecy z blachy powlekanej w kolorze białym. Drzwi uchylne na zawiasie zewnętrznym, przeszklone polycarbonatem o gr=3mm (wysokoudarowym nie tłukącym się tworzywem sztucznym) lub plexi gr=3mm. Gablota posiada naroża w formie zaokrąglonych głowic z tworzywa sztucznego co sprawia że są bezpieczne. Przeznaczone do miejsc gdzie przebywają dzieci. Gablota wyposażona w zamek na klucz oraz 4 otwory montażowe. Szerokość profilu ramy 65mm, głęb. zewnętrzna 35mm. Przeznaczenie: do wewnątrz budynków.

Wersja z przeszkleniem z PLEXI

Format	Wym. wewn.		Wym. zewn.		Ilość zamków	Nr art	Cena
	szer	wys	szer	wys			
A2	425	600	526	700	1	290760-A2	707,00
A1	640	600	740	700	1	290760-A1	833,00
B2	870	600	970	700	1	290760-B2	755,00
B1	640	900	740	1002	2	290760-B1	910,00

Wersja z przeszkleniem z PC (polycarbonat)

Format	Wym. wewn.		Wym. zewn.		Ilość zamków	Nr art	Cena
	szer	wys	szer	wys			
A2	425	600	526	700	1	290761-A2	734,00
A1	640	600	740	700	1	290761-A1	874,00
B2	870	600	970	700	1	290761-B2	782,00
B1	640	900	740	1002	1	290761-B1	999,00



Gabloty aluminiowe magnetyczne, 2-drzwiowa

Wykonana z aluminium anodowanego na kolor srebrny-mat, plecy z blachy powlekanej w kolorze białym. Podwójne drzwi uchylne na zawiasach zewnętrznych, przeszklone polycarbonatem o gr=3mm (wysokoudarowym nie tłukącym się tworzywem sztucznym) lub plexi gr=3mm. Gablota posiada naroża w formie zaokrąglonych głowic z tworzywa sztucznego co sprawia że są bezpieczne. Przeznaczone do miejsc gdzie przebywają dzieci. Gablota wyposażona w zamek na klucz oraz 4 otwory montażowe. Szerokość profilu ramy 65mm, głęb. zewnętrzna 35mm. Przeznaczenie: do wewnątrz budynków.

Wersja z przeszkleniem z PLEXI

Format	Wym. wewn.		Wym. zewn.		Ilość zamków	Nr art	Cena
	szer	wys	szer	wys			
A2	425	600	526	700	1	290765-A2	1057,00
A1	640	600	740	700	2	290765-A1	1350,00
B2	870	600	970	700	1	290765-B2	1194,00
B1	640	900	740	1002	2	290765-B1	1435,00

Wersja z przeszkleniem z PC (polycarbonat)

Format	Wym. wewn.		Wym. zewn.		Ilość zamków	Nr art	Cena
	szer	wys	szer	wys			
A2	425	600	526	700	1	290766-A2	1111,00
A1	640	600	740	700	2	290766-A1	1432,00
B2	870	600	970	700	1	290766-B2	1248,00
B1	640	900	740	1002	2	290766-B1	1599,00

Gabłota magnetyczna - uchylna - z tablicą na logo

Wykonana z aluminium anodowanego na kolor srebrny-mat, plecy z blachy powlekanej w kolorze białym. Drzwi uchylne na zawiasie zintegrowanym, przeszklone szkłem hartowanym o gr=4mm lub policarbonatem gr=4mm, wysokoudarowym nietłukącym się tworzywem sztucznym. Gabłota wyposażona w zamki na klucz, fryz na logo z blachy powlekanej o wys=80mm oraz 4 otwory montażowe. Szerokość profilu ramy 50mm, głęb. zewn.: 38mm, głęb. wewn.: 25mm. Przeznaczenie: do wewnątrz i na zewnątrz budynków.



Wersja z przeszkleniem ze szkła hartowanego (standard)

Format	Wym. wewn.		Wym. zewn.		Ilość zamków	Nr art	Cena
	szer	wys	szer	wys			
4xA4 (2x2)	435	609+80	536	790	1	290842-4	610,00
6xA4 (3x2)	650	609+80	751	790	1	290842-6	686,00
8xA4 (4x2)	865	609+80	966	790	1	290842-8	735,00
9xA4 (3x3)	650	911+80	751	1092	2	290842-9	750,00
12xA4 (4x3)	865	911+80	966	1092	2	290842-12	816,00
12xA4 (3x4)	650	1213+80	740	1394	2	290842-12b	878,00
16xA4 (4x4)	865	1213+80	966	1394	2	290842-16	1182,00

Wersja z przeszkleniem z PC (policarbonat)

Format	Wym. wewn.		Wym. zewn.		Ilość zamków	Nr art	Cena
	szer	wys	szer	wys			
4xA4 (2x2)	435	609+80	536	790	1	290843-4	655,00
6xA4 (3x2)	650	609+80	751	790	1	290843-6	753,00
8xA4 (4x2)	865	609+80	966	790	1	290843-8	842,00
9xA4 (3x3)	650	911+80	751	1092	2	290843-9	837,00
12xA4 (4x3)	865	911+80	966	1092	2	290843-12	952,00
12xA4 (3x4)	650	1213+80	740	1394	2	290843-12b	1014,00
16xA4 (4x4)	865	1213+80	966	1394	2	290843-16	1397,00

Gabłota magnetyczna - podnoszona - z tablicą na logo

Wykonana z aluminium anodowanego na kolor srebrny-mat, plecy z blachy powlekanej w kolorze białym. Drzwi uchylne na zawiasie zintegrowanym, przeszklone szkłem hartowanym o gr=4mm lub policarbonatem gr=4mm, wysokoudarowym nietłukącym się tworzywem sztucznym. Gabłota wyposażona w zamki na klucz, fryz na logo z blachy powlekanej o wys=80mm, 4 otwory montażowe oraz podpórki. Szerokość profilu ramy 50mm, głęb. zewn.: 38mm, głęb. wewn.: 25mm. Przeznaczenie: do wewnątrz i na zewnątrz budynków.



Wersja z przeszkleniem ze szkła hartowanego (standard)

Format	Wym. wewn.		Wym. zewn.		Ilość zamków	Nr art	Cena
	szer	wys	szer	wys			
4xA4 (2x2)	435	609+80	536	790	1	290848-4	610,00
6xA4 (3x2)	660	609+80	751	790	1	290848-6	686,00
8xA4 (4x2)	865	609+80	966	790	1	290848-8	735,00
9xA4 (3x3)	650	911+80	751	1092	2	290848-9	750,00
12xA4 (4x3)	865	911+80	966	1092	2	290848-12	816,00
12xA4 (3x4)	650	1213+80	740	1394	2	290848-12b	878,00
16xA4 (4x4)	865	1213+80	966	1394	2	290848-16	1182,00

Wersja z przeszkleniem z PC (policarbonat)

Format	Wym. wewn.		Wym. zewn.		Ilość zamków	Nr art	Cena
	szer	wys	szer	wys			
4xA4 (2x2)	435	609+80	536	790	1	290849-4	655,00
6xA4 (3x2)	660	609+80	751	790	1	290849-6	753,00
8xA4 (4x2)	865	609+80	966	790	1	290849-8	842,00
9xA4 (3x3)	650	911+80	751	1092	2	290849-9	837,00
12xA4 (4x3)	865	911+80	966	1092	2	290849-12	952,00
12xA4 (3x4)	650	1213+80	740	1394	2	290849-12b	1014,00
16xA4 (4x4)	865	1213+80	966	1394	2	290849-16	1397,00

Gabłota aluminiowa magnetyczna, zewnętrzna z fryzem na logo

Wykonana z aluminium anodowanego na kolor srebrny-mat, plecy z blachy stalowej lakierowanej umożliwiającej mocowanie informacji za pomocą magnesów, przeszklenie ze szkła hartowanego (bezpiecznego) gr=4mm, gabłota wyposażona w zamek na klucz, otwory montażowe i dodatkowo we fryz na logo o wys=100mm, drzwi otwierane do góry, przy formacie od 9xA4 wspomagane siłownikami (sprężynami gazowymi), przy mniejszych formatach podpórka. Szerokość profilu ramy 60mm, gł zewn. 46mm, gł wewn. 30mm. Możliwość wykonania na żądany wymiar oraz z przeszkleniem z policarbonatu gr=4mm z filtrem UV, nietłukącego się, wysokoudarowego tworzywa sztucznego. Przeznaczenie: do wewnątrz i na zewnątrz budynków.



Wersja z przeszkleniem ze szkła hartowanego (standard)

Format	Wym. wewn.		Wym. zewn.		Siłownik	Podpórka	Ilość zamków	Nr art	Cena
	szer	wys	szer	wys					
4xA4 (2x2)	450	624+100	560	835	-	v	1	290855-4	722,00
6xA4 (3x2)	670	624+100	780	835	-	v	1	290855-6	803,00
8xA4 (4x2)	890	624+100	1000	835	-	v	1	290855-8	856,00
9xA4 (3x3)	670	930+100	780	1142	v	-	1	290855-9	1003,00
12xA4 (4x3)	890	930+100	1000	1142	v	-	1	290855-12	1053,00
15xA4 (5x3)	1110	930+100	1220	1142	v	-	1	290855-15	1110,00
18xA4 (6x3)	1330	930+100	1440	1142	v	-	1	290855-18	1292,00
21xA4 (7x3)	1550	930+100	1660	1142	v	-	2	290855-21	1349,00
24xA4 (8x3)	1770	930+100	1880	1142	v	-	2	290855-24	1467,00
27xA4 (9x3)	1980	930+100	2090	1142	v	-	2	290855-27	1520,00

Wersja z przeszkleniem z PC (policarbonat)

Format	Wym. wewn.		Wym. zewn.		Siłownik	Podpórka	Ilość zamków	Nr art	Cena
	szer	wys	szer	wys					
4xA4 (2x2)	450	624+100	560	835	-	v	1	290856-4	772,00
6xA4 (3x2)	670	624+100	780	835	-	v	1	290856-6	869,00
8xA4 (4x2)	890	624+100	1000	835	-	v	1	290856-8	957,00
9xA4 (3x3)	670	930+100	780	1142	v	-	1	290856-9	1098,00
12xA4 (4x3)	890	930+100	1000	1142	v	-	1	290856-12	1182,00
15xA4 (5x3)	1110	930+100	1220	1142	v	-	1	290856-15	1324,00
18xA4 (6x3)	1330	930+100	1440	1142	v	-	1	290856-18	1487,00
21xA4 (7x3)	1550	930+100	1660	1142	v	-	2	290856-21	1629,00
24xA4 (8x3)	1770	930+100	1880	1142	v	-	2	290856-24	1728,00
27xA4 (9x3)	1980	930+100	2090	1142	v	-	2	290856-27	1764,00





Gabloty magnetyczne, zewnętrzna z górnym oświetleniem LED

Wykonana z aluminium anodowanego na kolor srebrny-mat, plecy z blachy stalowej lakierowanej umożliwiającej mocowanie informacji za pomocą magnesów, przeszkle- nie standardowo ze szkła hartowanego (bezpiecznego) gr=4mm, gabloty wyposażo- na w zamek na klucz, otwory montażowe, oświetlenie LED (listwa SMD), drzwi otwie- rane do góry, przy formacie od 9xA4 wspomagane siłownikami (sprężynami gazowy- mi), przy mniejszych formatach podpórka.

Szerokość profilu ramy 60mm, głębokość zewn. 46mm, głębokość wew. 30mm
Możliwość wykonania na żądany wymiar oraz z przeszkleciem z polycarbonatu gr=4mm z filtrem UV, nietłukącego się, wysokoudarowego tworzywa sztucznego.
Przeznaczenie: do wewnątrz i na zewnątrz budynków.

Wersja z przeszkleciem ze szkła hartowanego (standard)

Format	Wym. wewn.		Wym. zewn.		Silo-wnik	Pod-pórka	Ilość zamków	Nr art	Cena
	szer	wys	szer	wys					
4xA4 (2x2)	450	624	560	735	-	v	1	290920-4	724,00
6xA4 (3x2)	670	624	780	735	-	v	1	290920-6	809,00
8xA4 (4x2)	890	624	1000	735	-	v	1	290920-8	866,00
9xA4 (3x3)	670	930	780	1042	v	-	1	290920-9	1017,00
12xA4 (4x3)	890	930	1000	1042	v	-	1	290920-12	1095,00
15xA4 (5x3)	1110	930	1220	1042	v	-	1	290920-15	1146,00
18xA4 (6x3)	1330	930	1440	1042	v	-	1	290920-18	1334,00
21xA4 (7x3)	1550	930	1660	1042	v	-	2	290920-21	1390,00
24xA4 (8x3)	1770	930	1880	1042	v	-	2	290920-24	1514,00
27xA4 (9x3)	1980	930	2090	1042	v	-	2	290920-27	1554,00

Wersja z przeszkleciem z PC UV (polycarbonat)

Format	Wym. wewn.		Wym. zewn.		Silo-wnik	Pod-pórka	Ilość zamków	Nr art	Cena
	szer	wys	szer	wys					
4xA4 (2x2)	450	624	560	735	-	v	1	290921-4	774,00
6xA4 (3x2)	670	624	780	735	-	v	1	290921-6	875,00
8xA4 (4x2)	890	624	1000	735	-	v	1	290921-8	967,00
9xA4 (3x3)	670	930	780	1042	v	-	1	290921-9	1114,00
12xA4 (4x3)	890	930	1000	1042	v	-	1	290921-12	1227,00
15xA4 (5x3)	1110	930	1220	1042	v	-	1	290921-15	1362,00
18xA4 (6x3)	1330	930	1440	1042	v	-	1	290921-18	1533,00
21xA4 (7x3)	1550	930	1660	1042	v	-	2	290921-21	1676,00
24xA4 (8x3)	1770	930	1880	1042	v	-	2	290921-24	1780,00
27xA4 (9x3)	1980	930	2090	1042	v	-	2	290921-27	1804,00



Gabloty magnetyczne, zewnętrzna z FRYZEM na logo i oświetleniem LED

Wykonana z aluminium anodowanego na kolor srebrny-mat, plecy z blachy stalowej lakierowanej umożliwiającej mocowanie informacji za pomocą magnesów, przeszkle- nie ze szkła hartowanego (bezpiecznego) gr=4mm, gabloty wyposażona w zamek na klucz, otwory montażowe, fryz na logo o wys=100mm oraz oświetlenie LED (listwa SMD pod fryzem), drzwi otwierane do góry, przy formacie od 9xA4 wspomagane sił-ownikami (sprężynami gazowymi), przy mniejszych formatach podpórka.

Szerokość profilu ramy 60mm, głębokość zewn. 46mm, głębokość wew. 30mm
Możliwość wykonania na żądany wymiar oraz z przeszkleciem z polycarbonatu gr=4mm z filtrem UV, nietłukącego się, wysokoudarowego tworzywa sztucznego.
Przeznaczenie: do wewnątrz i na zewnątrz budynków.

Wersja z przeszkleciem ze szkła hartowanego (standard)

Format	Wym. wewn.		Wym. zewn.		Silo-wnik	Pod-pórka	Ilość zamków	Nr art	Cena
	szer	wys	szer	wys					
4xA4 (2x2)	450	624+100	560	835	-	v	1	290931-4	734,00
6xA4 (3x2)	670	624+100	780	835	-	v	1	290931-6	819,00
8xA4 (4x2)	890	624+100	1000	835	-	v	1	290931-8	876,00
9xA4 (3x3)	670	930+100	780	1142	v	-	1	290931-9	1027,00
12xA4 (4x3)	890	930+100	1000	1142	v	-	1	290931-12	1080,00
15xA4 (5x3)	1110	930+100	1220	1142	v	-	1	290931-15	1156,00
18xA4 (6x3)	1330	930+100	1440	1142	v	-	1	290931-18	1344,00
21xA4 (7x3)	1550	930+100	1660	1142	v	-	2	290931-21	1400,00
24xA4 (8x3)	1770	930+100	1880	1142	v	-	2	290931-24	1524,00
27xA4 (9x3)	1980	930+100	2090	1142	v	-	2	290931-27	1564,00

Wersja z przeszkleciem z PC (polycarbonat)

Format	Wym. wewn.		Wym. zewn.		Silo-wnik	Pod-pórka	Ilość zamków	Nr art	Cena
	szer	wys	szer	wys					
4xA4 (2x2)	450	624+100	560	835	-	v	1	290932-4	784,00
6xA4 (3x2)	670	624+100	780	835	-	v	1	290932-6	885,00
8xA4 (4x2)	890	624+100	1000	835	-	v	1	290932-8	977,00
9xA4 (3x3)	670	930+100	780	1142	v	-	1	290932-9	1122,00
12xA4 (4x3)	890	930+100	1000	1142	v	-	1	290932-12	1210,00
15xA4 (5x3)	1110	930+100	1220	1142	v	-	1	290932-15	1370,00
18xA4 (6x3)	1330	930+100	1440	1142	v	-	1	290932-18	1539,00
21xA4 (7x3)	1550	930+100	1660	1142	v	-	2	290932-21	1680,00
24xA4 (8x3)	1770	930+100	1880	1142	v	-	2	290932-24	1785,00
27xA4 (9x3)	1980	930+100	2090	1142	v	-	2	290932-27	1808,00

• **Gabloty stalowe magnetyczne**



Gablota stalowa magnetyczna

Wykonana ze stali lakierowanej na kolor czarny, umożliwiającej mocowanie informacji za pomocą magnesów, przeszklenie z plexi gr=3mm (na życzenie wysokoudarowe tworzywo sztuczne), gablota wyposażona w zamek na klucz oraz 4 otwory montażowe, drzwi otwierane na bok, w zależności od montażu na prawo lub lewą stronę, głębokość zewnętrzna: 35mm, głębokość wewnętrzna: 30mm. Przeznaczenie: do wewnątrz budynków



Format	Wym. wewn.		Wym. zewn.		Nr art	Cena
	szer	wys	szer	wys		
4xA4	440	624	465	635	291001	443,00

• **Gabloty stalowe z kieszenią na ulotki**



Gablota stalowa magnetyczna z kieszenią na ulotki

Wykonana ze stali lakierowanej na kolor czarny, umożliwiającej mocowanie informacji za pomocą magnesów, przeszklenie z plexi (na życzenie wysokoudarowe tworzywo sztuczne), gablota wyposażona w zamek na klucz oraz 4 otwory montażowe, drzwi otwierane na bok na prawą stronę, głębokość zewnętrzna 50mm, głębokość wewnętrzna: 45mm. Gablota wyposażona dodatkowo w 3 kieszenie kaskadowe na ulotki 1/3 A4 (DL) o głębokości 10mm każda. Przeznaczenie: do wewnątrz budynków.



Format	Folder	Wym. wewn.		Wym. zewn.		Nr art	Cena
		szer	wys	szer	wys		
4xA4	3xDL	450	624	624	635	291101	513,00

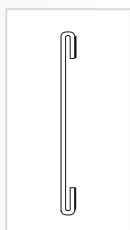

rzut z boku

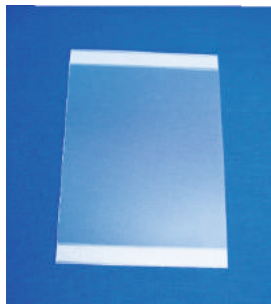

Kieszeń plakatowa typu "C" z PCV, samoprzylepna

Wykonana z tworzywa sztucznego bezbarwnego typu PCV (gr=0,4mm) o własnościach antyrefleksyjnych, wyposażona w taśmę samoprzylepną transparentną umożliwiającą. Wymiana plakatu poprzez wsuw w zagłębienia dolne i górne po uprzednim przyklejeniu kieszeni.

Wersja - pionowa			Wersja - pozioma		
Format	Nr art	Cena	Format	Nr art	Cena
A6	040101-A6	3,50	A6	040102-A6	3,80
A5	040101-A5	4,20	A5	040102-A5	4,40
A4	040101-A4	5,10	A4	040102-A4	5,60
A3	040101-A3	8,40	A3	040102-A3	9,90
A2	040101-A2	11,70	A2	040102-A2	13,30
A1	040101-A1	19,50	A1	040102-A1	19,80
B2	040101-B2	15,30	B2	040102-B2	20,40
B1	040101-B1	34,00	B1	040102-B1	35,00

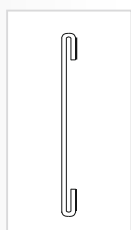

rzut z boku

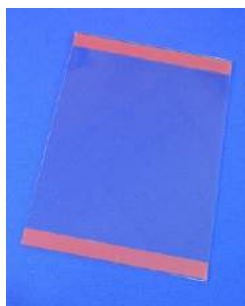
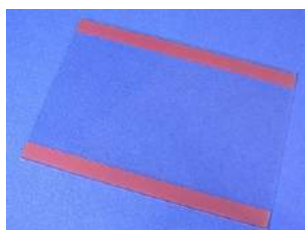

Kieszeń plakatowa typu "C" z PET, samoprzylepna

Wykonana z tworzywa sztucznego bezbarwnego typu PET (gr=0,5mm) połysk-połysk, wyposażona w taśmę samoprzylepną transparentną. Wymiana plakatu poprzez wsuw w zagłębienia dolne i górne po uprzednim przyklejeniu.

Wersja - pionowa			Wersja - pozioma		
Format	Nr art	Cena	Format	Nr art	Cena
A6	040115-A6	4,20	A6	040116-A6	4,30
A5	040115-A5	4,80	A5	040116-A5	5,00
A4	040115-A4	6,00	A4	040116-A4	6,60
A3	040115-A3	9,70	A3	040116-A3	10,50
A2	040115-A2	12,50	A2	040116-A2	14,00
A1	040115-A1	21,00	A1	040116-A1	22,00
B2	040115-B2	17,00	B2	040116-B2	21,00
B1	040115-B1	38,00	B1	040116-B1	38,00

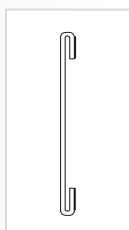

rzut z boku



Kieszeń plakatowa typu "C" z PET, samoprzylepna

Wykonana z tworzywa sztucznego bezbarwnego typu PET (gr=1mm) połysk-połysk, wyposażona w taśmę samoprzylepną transparentną. Wymiana plakatu poprzez wsuw w zagłębienia dolne i górne po uprzednim przyklejeniu.

Wersja - pionowa			Wersja - pozioma		
Format	Nr art	Cena	Format	Nr art	Cena
A6	040103-A6	4,95	A6	040104-A6	5,20
A5	040103-A5	6,10	A5	040104-A5	6,30
A4	040103-A4	8,00	A4	040104-A4	8,30
A3	040103-A3	12,30	A3	040104-A3	12,70
A2	040103-A2	18,40	A2	040104-A2	19,30
A1	040103-A1	33,50	A1	040104-A1	40,00
B2	040103-B2	23,00	B2	040104-B2	29,00
B1	040103-B1	73,00			

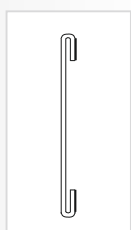

rzut z boku



Kieszeń plakatowa typu "C" z PLEXI, samoprzylepna

Wykonana z tworzywa sztucznego bezbarwnego typu PLEXI (gr=2mm) połysk-połysk, wyposażona w taśmę samoprzylepną transparentną. Wymiana plakatu poprzez wsuw w zagłębienia dolne i górne po uprzednim przyklejeniu.

Wersja - pionowa			Wersja - pozioma		
Format	Nr art	Cena	Format	Nr art	Cena
DL	040105-DL	8,50	DL	040106-DL	8,60
A6	040105-A6	7,90	A6	040106-A6	7,80
A5	040105-A5	10,50	A5	040106-A5	10,20
A4	040105-A4	13,70	A4	040106-A4	14,60
A3	040105-A3	20,50	A3	040106-A3	19,80
A2	040105-A2	34,90	A2	040106-A2	30,00
A1	040105-A1	56,00	A1	040106-A1	54,00
B2	040105-B2	44,00	B2	040106-B2	42,60

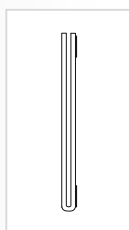

rzut z boku

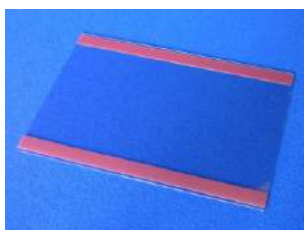
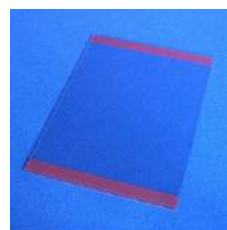

Kieszeń plakatowa typu "U" z PET, samoprzylepna

Kieszeń wykonana z tworzywa sztucznego typu PET bezbarwnego połysk-połysk (gr=1mm) wyposażona w taśmę samoprzylepną bezbarwną.

Wersja - pionowa			Wersja - pozioma		
Format	Nr art	Cena	Format	Nr art	Cena
A6	040107-A6	4,95	A6	040108-A6	4,50
A5	040107-A5	5,90	A5	040108-A5	6,20
A4	040107-A4	10,60	A4	040108-A4	10,00
A3	040107-A3	15,50	A3	040108-A3	15,80

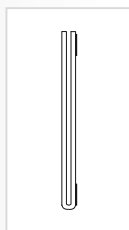

rzut z boku

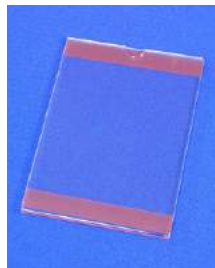
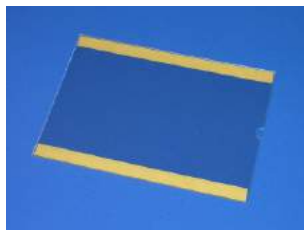

Kieszzeń "U" z PLEXI, samoprzylepna.

Wykonana z plexi bezbarwnej (gr=2mm) wyposażona w taśmę samoprzylepną bezbarwną.

Wersja - pionowa			Wersja - pozioma		
Format	Nr art	Cena	Format	Nr art	Cena
A6	040109-A6	4,95	A6	040110-A6	5,20
A5	040109-A5	6,10	A5	040110-A5	6,30
A4	040109-A4	8,00	A4	040110-A4	8,30
A3	040109-A3	12,30	A3	040110-A3	12,70
A2	040109-A2	18,40	A2	040110-A2	19,30
A1	040109-A1	39,50	A1	040110-A1	40,00
B2	040109-B2	23,00	B2	040110-B2	29,00

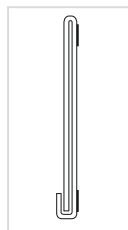

rzut z boku

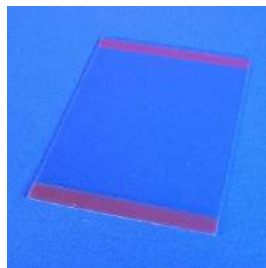

Kieszzeń "D" z PCV, samoprzylepna.

Wykonana z PCV antyrefleks gr=0,4mm wyposażona w taśmę samoprzylepną transparentną

Wersja - pionowa			Wersja - pozioma		
Format	Nr art	Cena	Format	Nr art	Cena
A6	040111-A6	5,60	A6	040112-A6	5,70
A5	040111-A5	6,30	A5	040112-A5	6,40
A4	040111-A4	8,00	A4	040112-A4	8,50
A3	040111-A3	11,60	A3	040112-A3	12,50
A2	040111-A2	18,40	A2	040112-A2	19,20
A1	040111-A1	42,00	A1	040112-A1	33,00
B2	040111-B2	25,00	B2	040112-B2	32,00
B1	040111-B1	46,00			

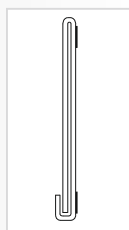

rzut z boku

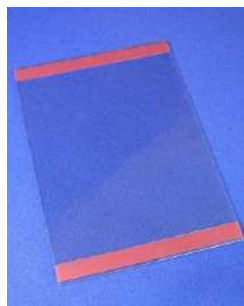
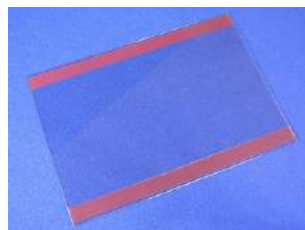

Kieszzeń typu "D" z PET, samoprzylepna

Wykonana z PET połysk-połysk gr=0,5mm z folią zabezpieczającą dwustronnie, duża przezroczystość szkła, wyposażona w taśmę samoprzylepną transparentną.

Wersja - pionowa			Wersja - pozioma		
Format	Nr art	Cena	Format	Nr art	Cena
A6	040113-A6	6,80	A6	040114-A6	6,60
A5	040113-A5	8,30	A5	040114-A5	7,20
A4	040113-A4	8,60	A4	040114-A4	8,90
A3	040113-A3	12,90	A3	040114-A3	12,40
A2	040113-A2	22,00	A2	040114-A2	20,00
A1	040113-A1	33,00	A1	040114-A1	39,00
B2	040113-B2	23,00	B2	040114-B2	38,00
B1	040113-B1	40,00	B1	040114-B1	42,00



rzut z boku



Kieszzeń "U" z PCV, samoprzylepna z zamknięciem magnetycznym.

Wykonana z PCV antyrefleks (gr=0,4mm) wyposażona w taśmę samoprzylepną bezbarwną. Kieszzeń zamknięta jest od dołu a plakat wymienia się poprzez odgięcie frontowej powierzchni. Po zamknięciu jest ona przytrzymywana przez taśmę magnetyczną. Ekspozycja: 2-stronna w pionie lub poziomie.

Wersja - pionowa			Wersja - pozioma		
Format	Nr art	Cena	Format	Nr art	Cena
A6	050120-A6	13,20	A6	050121-A6	11,60
A5	050120-A5	18,50	A5	050121-A5	17,70
A4	050120-A4	24,00	A4	050121-A4	23,30
A3	050120-A3	33,50	A3	050121-A3	32,00
A2	050120-A2	49,00	A2	050121-A2	47,00
B2	050120-B2	66,00	B2	050121-B2	64,00

• **Kieszenie na przyssawkach**

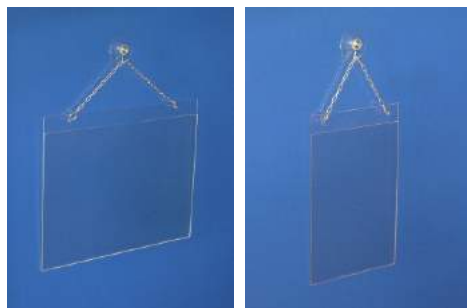

Tabliczka typu "U" z PET z łańcuszkiem

Wykonana z tworzywa sztucznego typu PET bezbarwnego gr=1,5mm, w komplecie łańcuch do zawieszenia oraz przyssawka o $\phi=40$ mm z haczykiem.
Ekspozycja: 1- lub 2-stronna

Wersja - pionowa			Wersja - pozioma		
Format	Nr art	Cena	Format	Nr art	Cena
A6	050201-A6	17,60	A6	050202-A6	17,80
A5	050201-A5	19,30	A5	050202-A5	19,40

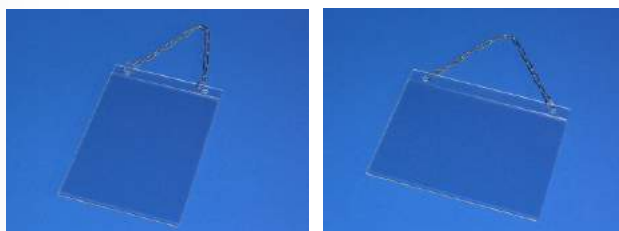

Kieszeń "U" z PLEXI z łańcuszkiem.

Tablica wykonana z plexi bezbarwnej gr=2mm, w komplecie łańcuch do zawieszenia. Wsuw z boku i od góry kieszeni.
Ekspozycja: 1- lub 2-stronna

Wersja - pionowa			Wersja - pozioma		
Format	Nr art	Cena	Format	Nr art	Cena
A6	030105-A6	15,70	A6	030106-A6	15,60
A5	030105-A5	19,30	A5	030106-A5	18,20
A4	030105-A4	25,30	A4	030106-A4	23,70

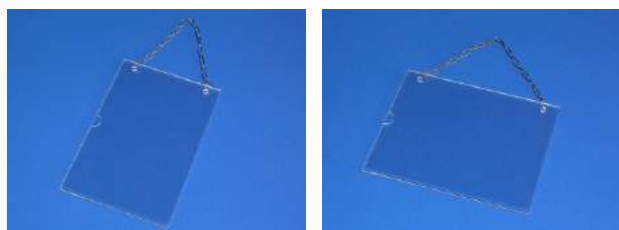

Kieszeń "U" z PLEXI z łańcuszkiem.

Tablica wykonana z plexi bezbarwnej gr=2mm, w komplecie łańcuch do zawieszenia. Wsuw z boku kieszeni.
Ekspozycja: 1- lub 2-stronna

Wersja - pionowa			Wersja - pozioma		
Format	Nr art	Cena	Format	Nr art	Cena
A6	030107-A6	17,00	A6	030108-A6	16,60
A5	030107-A5	20,50	A5	030108-A5	19,50
A4	030107-A4	26,50	A4	030108-A4	25,00



Kieszeń typu "D" z PCV plakatowa z przyssawkami

Wykonana z tworzywa sztucznego bezbarwnego typu PCV (gr=0,4mm) o własnościach antyrefleksyjnych, wyposażona w otwory zabezpieczone oczkiem metalowym, w komplecie 2 przyssawki o $\phi=40$ mm. Ekspozycja: 2-stronna.

Wymiana plakatu - poprzez wsuw w szczelinę pomiędzy 2 powierzchnie foliowe.

Wersja - pionowa			Wersja - pozioma		
Format	Nr art	Cena	Format	Nr art	Cena
A6	050203-A6	10,60	A6	050204-A6	10,60
A5	050203-A5	12,00	A5	050204-A5	12,60
A4	050203-A4	13,60	A4	050204-A4	13,60
A3	050203-A3	16,90	A3	050204-A3	17,00
A2	050203-A2	23,00	A2	050204-A2	23,00
B2	050203-B2	30,00	B2	050204-B2	35,50



Kieszeń typu "U" z PET z przyssawkami.

Wykonana z tworzywa sztucznego bezbarwnego typu PET (gr=1,5mm), wyposażona w otwory, w komplecie 2 przyssawki o $\phi=40$ mm. Ekspozycja: 2-stronna.

Wersja - pionowa			Wersja - pozioma		
Format	Nr art	Cena	Format	Nr art	Cena
A6	050205-A6	7,00	A6	050206-A6	7,00
A5	050205-A5	9,00	A5	050206-A5	9,00
A4	050205-A4	12,70	A4	050206-A4	12,70



Kieszeń typu "U" z PLEXI z przyssawkami

Wykonana z tworzywa sztucznego bezbarwnego typu PLEXI (gr=2mm), wyposażona w otwory, w komplecie 2 przyssawki o $\phi=40$ mm. Ekspozycja: 2-stronna.

Wersja - pionowa			Wersja - pozioma		
Format	Nr art	Cena	Format	Nr art	Cena
A6	050207-A6	11,00	A6	050208-A6	12,00
A5	050207-A5	11,70	A5	050208-A5	13,00
A4	050207-A4	18,50	A4	050208-A4	18,50



Kieszień typu "U" z PET

Wykonana z PET bezbarwnego (gr=1,5mm), wyposażona w przyssawki o średnicy 40 mm. Wymiana plakatu - poprzez wsuw pomiędzy 2 powierzchnie. Ekspozycja: 1- lub 2-stronna.

Wersja - pionowa			Wersja - pozioma		
Format	Nr art	Cena	Format	Nr art	Cena
A5	050211-A5	12,00	A5	050212-A5	12,00
A4	050211-A4	18,00	A4	050212-A4	18,00
A3	050211-A3	26,00	A3	050212-A3	26,00



Kieszień typu "U" z PLEXI

Wykonana z PLEXI bezbarwnej (gr=2mm), mocowana do szyby za pośrednictwem przyssawek o średnicy 40 mm. Ekspozycja: 1- lub 2-str.

Wersja - pionowa			Wersja - pozioma		
Format	Nr art	Cena	Format	Nr art	Cena
A5	050213-A5	20,00	A5	050214-A5	20,00
A4	050213-A4	25,00	A4	050214-A4	25,00
A3	050213-A3	40,00	A3	050214-A3	34,00

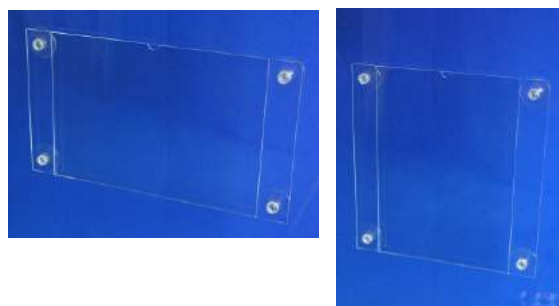

Kieszień typu "U" 2-stronna z PLEXI

Wykonana w formie formatki z otworami i kieszeni z tworzywa sztucznego typu PLEXI gr=2mm, wyposażona w 4 przyssawki o średnicy 40mm. Ekspozycja: 2-stronna

Wersja - pionowa			Wersja - pozioma		
Format	Nr art	Cena	Format	Nr art	Cena
A5	050215-A5	20,00	A5	050216-A5	20,00
A4	050215-A4	27,00	A4	050216-A4	27,00

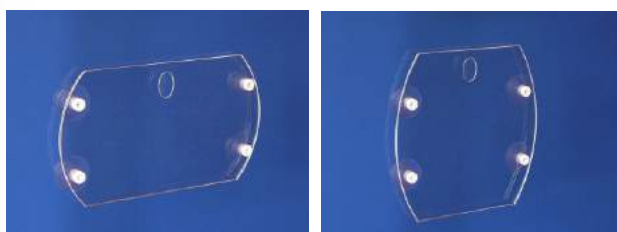

Kieszień typu "U" 2-stronna z PLEXI

Wykonana w formie formatki z otworami i kieszeni z tworzywa sztucznego typu PLEXI gr=2mm, wyposażona w 4 przyssawki o średnicy 40mm. Ekspozycja: 2-stronna

Wersja - pionowa			Wersja - pozioma		
Format	Nr art	Cena	Format	Nr art	Cena
A5	050217-A5	20,00	A5	050218-A5	20,00
A4	050217-A4	27,00	A4	050218-A4	27,00

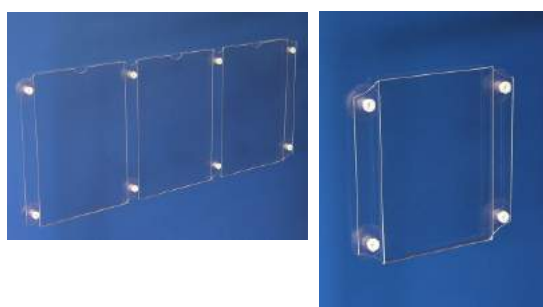

Kieszień typu "U" 2-stronna z PLEXI

Wykonana w formie formatki "U" z otworami z tworzywa sztucznego typu PLEXI gr=2mm, wyposażona w przyssawki o średnicy 40mm. Ekspozycja: 2-stronna

Format	Nr art	Cena
1xA4	050219-A4	27,00
2xA4	050219-2A4	41,00
3xA4	050219-3A4	57,00

• **Kieszenie na przyssawkach**

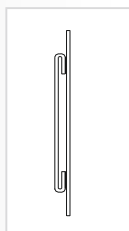

rzut z boku

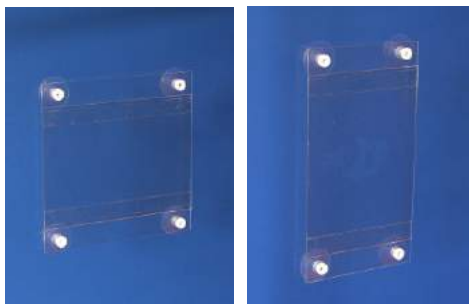

Kieszeń typu "C" 1-stronna z APEXu

Wykonana w formie kieszeni z tworzywa sztucznego typu APEX bezbarwnego połysk-połysk o gr=0,5mm, przyklejonej do bezbarwnej płyty z tworzywa (gr=1,5 mm) typu APEX, wyposażona w 4 przyssawki o średnicy 40mm.
Ekspozycja: 1-stronna

Wersja - pionowa		
Format	Nr art	Cena
A5	050224-A5	22,00
A4	050224-A4	25,50

Wersja - pozioma		
Format	Nr art	Cena
A5	050225-A5	22,00
A4	050225-A4	25,50

• **Antyramy z PLEXI na przyssawkach**



Antyramka z plexi o narożach prostokątnych

Wykonana z 2 płyt z plexi bezbarwnej (gr=2mm) podwójnie składanych, wyposażona w 4 przyssawki o średnicy 40 mm.
Ekspozycja: 2-stronna.

Format	Nr art	Cena
A4	050301-A4	32,00
A3	050301-A3	46,00



Antyramka z plexi o narożach prostokątnych

Wykonana z 2 płyt z plexi bezbarwnej (gr=2mm) podwójnie składanych, wyposażona w 6 przyssawki o średnicy 40 mm.
Ekspozycja: 2-stronna.

Format	Nr art	Cena
A2	050303-A2	72,00
B2	050303-B2	93,00



Antyramka z plexi o narożach zaokrąglonych

Wykonana z 2 płyt z plexi bezbarwnej (gr=2mm) podwójnie składanych, wyposażona w 4 przyssawki o średnicy 40 mm.
Ekspozycja: 2-stronna.

Format	Nr art	Cena
A5	050302-A5	25,00
A4	050302-A4	32,00
A3	050302-A3	46,00



Antyramka z plexi, profilowana.

Wykonana z 2 płyt z plexi bezbarwnej (gr=2mm) składanych w "kanapkę", wyposażone w 4 przyssawki o średnicy 40mm. Ekspozycja: 2-stronna.

Wersja - pionowa		
Format	Nr art	Cena
A4	050305-A4	34,00
A3	050305-A3	50,00

Wersja - pozioma		
Format	Nr art	Cena
A4	050306-A4	34,00
A3	050306-A3	50,00



Antyramka z plexi o narożach zaokrąglonych

Wykonana z 2 płyt z plexi bezbarwnej (gr=2mm) podwójnie składanych, wyposażona w 6 przyssawki o średnicy 40 mm.
Ekspozycja: 2-stronna.

Format	Nr art	Cena
A2	050304-A2	72,00
B2	050304-B2	93,00

Ramka A6-A3 z uchwytami samoprzylepnymi - ekspozycja pionowa.

Wykonana z wysokoudarowego tworzywa sztucznego z kieszenią foliową, wsuw plakatu na krótszej krawędzi. Ramka wyposażona w uchwyty z taśmą samoprzylepną do mocowania do gładkiej powierzchni, ilość uchwytów na ramkę: 2szt przy formacie A6, A5 i 4szt przy formacie A4, A3
Dostępne kolory: czarny, biały, popielaty, czerwony, niebieski, żółty, zielony, pomarańczowym, srebrny i bezbarwny.

Ramka z uchwytami samoprzylepnymi do mocowania równoległego.

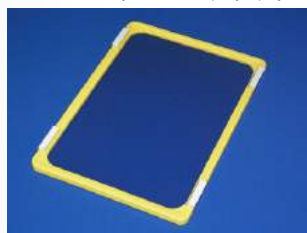

Format	Nr art	Cena
A6	050401-A6	6,30
A5	050401-A5	7,80
A4	050401-A4	8,80
A3	050401-A3	12,70

Ramka z uchwytami samoprzylepnymi do mocowania prostopadłego.

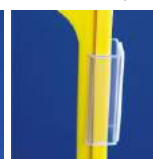

Format	Nr art	Cena
A6	050402-A6	6,30
A5	050402-A5	7,80
A4	050402-A4	8,80
A3	050402-A3	12,70

Ramka z uchwytami samoprzylepnymi do mocowania równoległego.



Format	Nr art	Cena
A6	050403-A6	6,50
A5	050403-A5	8,00
A4	050403-A4	9,00
A3	050403-A3	12,90

Ramka z uchwytami samoprzylepnymi do mocowania prostopadłego.



Format	Nr art	Cena
A6	050404-A6	8,90
A5	050404-A5	10,50
A4	050404-A4	10,90
A3	050404-A3	14,70

Ramka A6-A3 z uchwytami samoprzylepnymi - ekspozycja pozioma.

Wykonana z wysokoudarowego tworzywa sztucznego z kieszenią foliową, wsuw plakatu na dłuższej krawędzi. Ramka wyposażona w uchwyty z taśmą samoprzylepną do mocowania do gładkiej powierzchni, ilość uchwytów na ramkę: 2szt przy formacie A6, A5 i 4szt przy formacie A4, A3
Dostępne kolory: czarny, biały, popielaty, czerwony, niebieski, żółty, zielony, pomarańczowym, srebrny i bezbarwny.

Ramka z uchwytami samoprzylepnymi do mocowania równoległego.

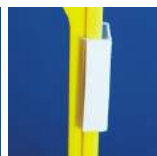

Format	Nr art	Cena
A6	050405-A6	6,30
A5	050405-A5	7,80
A4	050405-A4	8,80
A3	050405-A3	12,70

Ramka z uchwytami samoprzylepnymi do mocowania prostopadłego.

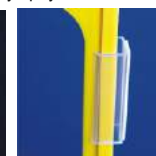

Format	Nr art	Cena
A6	050406-A6	6,30
A5	050406-A5	7,80
A4	050406-A4	8,80
A3	050406-A3	12,70

Ramka z uchwytami samoprzylepnymi do mocowania równoległego.

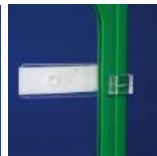

Format	Nr art	Cena
A6	050407-A6	6,50
A5	050407-A5	7,80
A4	050407-A4	8,80
A3	050407-A3	12,70

Ramka z uchwytami samoprzylepnymi do mocowania prostopadłego.



Format	Nr art	Cena
A6	050408-A6	8,90
A5	050408-A5	10,50
A4	050408-A4	10,90
A3	050408-A3	14,70

• **Ramki plastikowe samoprzylepne**

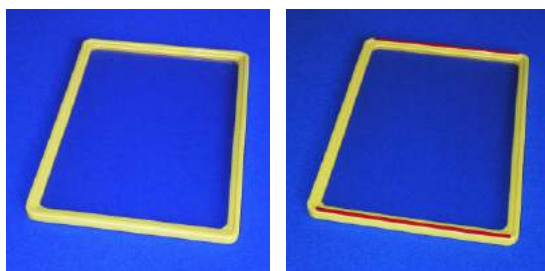

Ramka z taśmą samoprzylepną

Ramka wyposażona w kieszeń z PCV antyrefleks gr=0,3mm oraz w taśmę samoprzylepną bezbarwną o szer 5mm (wzdłuż krótkich boków) do mocowania równoległego.

Ekspozycja: 2-stronna

Dostępne kolory ramek A6-A3: czarny, biały, popielaty, czerwony, niebieski, żółty, zielony, pomarańczowym, srebrny i bezbarwna.

Dostępne kolory ramek A2-A1: czarny, biały, popielaty, czerwony, niebieski, żółty, zielony.

Wersja - pionowa			Wersja - pozioma		
Format	Nr art	Cena	Format	Nr art	Cena
A6	040807-A6	5,20	A6	040808-A6	5,60
A5	040807-A5	7,60	A5	040808-A5	7,30
A4	040807-A4	9,70	A4	040808-A4	10,30
A3	040807-A3	15,50	A3	040808-A3	15,90
A2	040807-A2	34,00			
A1	040807-A1	83,00			

ramki srebrne i bezbarwne: + 10%

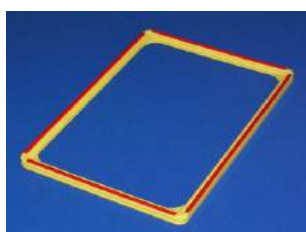

Ramka w wersji z taśmą samoprzylepną na wszystkich bokach

Wersja - pionowa			Wersja - pozioma		
Format	Nr art	Cena	Format	Nr art	Cena
A6	050409-A6	6,20	A6	050410-A6	6,50
A5	050409-A5	8,70	A5	050410-A5	8,30
A4	050409-A4	10,90	A4	050410-A4	11,40
A3	050409-A3	16,90	A3	050410-A3	17,40
A2	050409-A2	38,00			
A1	050409-A1	88,00			

ramki srebrne i bezbarwne: + 10%

• **Ramki plastikowe na przyssawkach**

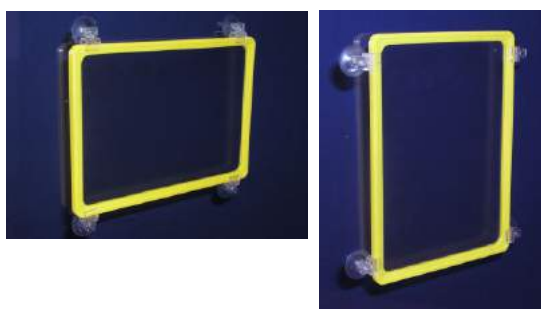

Ramka na przyssawkach

Ramka wyposażona w przyssawki o śr=35mm.

(ilość przyssawek: format A6, A5: 2szt, format A4, A3: 4szt), oraz kieszeń z PCV antyrefleks gr=0,3mm.

Do mocowania równoległego.

Ekspozycja: 2-stronna.

Dostępne kolory ramek: czarny, biały, popielaty, czerwony, niebieski, żółty, zielony, pomarańczowym, srebrny i bezbarwna.

Wersja - pionowa			Wersja - pozioma		
Format	Nr art	Cena	Format	Nr art	Cena
A4	050501-A4	23,00	A4	050502-A4	23,00
A3	050501-A3	27,00	A3	050502-A3	27,00

• **Listwy plakatowe**



Listwa plakatowa aluminiowa, pojedyncza, samoprzylepna

Wykonana w profilu aluminiowego zatrzaskowego standardowo anodowanego na kolor srebrny-mat, listwa wyposażona w taśmę samoprzylepną. Wymiana plakatu - po uprzednim otwarciu listew zatrzaskowych.

Wersja - pionowa			Wersja - pozioma		
Format	Nr art	Cena	Format	Nr art	Cena
A4	050601-A4	34,00	A4	050602-A4	36,00
A3	050601-A3	36,00	A3	050602-A3	40,00
A2	050601-A2	40,00	A2	050602-A2	45,00
A1	050601-A1	45,00	A1	050602-A1	54,00
A0	050601-A0	54,00	A0	050602-A0	59,00
B2	050601-B2	42,00	B2	050602-B2	49,00
B1	050601-B1	49,00	B1	050602-B1	60,00

• **Ramki sprężynkowe**



Ramka sprężynkowa, samoprzylepna.

Wykonana z aluminium anodowanego w kolorze srebrny-mat w kształcie rurki o średnicy 8mm. Naroża zaokrąglone z tworzywa sztucznego w kolorze popielatym, plakat mocowany jest w narożach za pośrednictwem żabek zawieszonych na sprężynie. W komplecie uchwyty samoprzylepne w ilości: format A5-A4: 2szt, format A3-A2: 4szt, format B2-B1: 6szt. Na życzenie istnieje możliwość pomalowania profilu na kolor z palety RAL. Ekspozycja: 2-stronna

naroża popielate		
Format	Nr art	Cena
A5	040903-A5	22,00
A4	040903-A4	23,00
A3	040903-A3	24,50
A2	040903-A2	27,00
A1	040903-A1	30,00
B2	040903-B2	29,00
B1	040903-B1	33,00



Ramka sprężynkowa, na przysawkach.

Wykonana z aluminium anodowanego w kolorze srebrny-mat w kształcie rurki o średnicy 8mm. Naroża zaokrąglone z tworzywa sztucznego standardowo w kolorze popielatym lub czarnym, plakat mocowany jest w narożach za pośrednictwem żabek zawieszonych na sprężynie. W komplecie uchwyty typu przysawka w ilości: format A5-A4: 2szt, format A3-A2: 4szt, format B2-B1: 6szt. Na życzenie istnieje możliwość pomalowania profilu na kolor z palety RAL. Ekspozycja: 2-stronna

naroża popielate		
Format	Nr art	Cena
A5	040905-A5	23,00
A4	040905-A4	24,00
A3	040905-A3	26,00
A2	040905-A2	28,00
A1	040905-A1	32,00
B2	040905-B2	30,00
B1	040905-B1	34,00

• **Tablice zatrzaskowe (owz) samoprzylepne**



Tablica zatrzaskowa - samoprzylepna - profil 20mm

Wykonana w profilu aluminiowego o szer=20mm anodowanego na kolor srebrny-mat, plecy z bezbarwnego tworzywa sztucznego, zabezpieczenie plakatu - elastyczna płyta antyrefleks (gr=0,5mm). Tablica wyposażona w taśmę samoprzylepną silikonową o dużej przezroczystości.

Ekspozycja: 2-stronna



Format	Nr art	Cena
A5	050701-A5	30,00
A4	050701-A4	36,00
A3	050701-A3	50,00
A2	050701-A2	68,00
A1	050701-A1	99,00
B2	050701-B2	82,00
B1	050701-B1	120,00



Tablica zatrzaskowa - samoprzylepna - profi 25mm

Wykonana w profilu aluminiowego o szer=25mm anodowanego na kolor srebrny-mat, plecy z bezbarwnego tworzywa sztucznego, zabezpieczenie plakatu - elastyczna płyta antyrefleks (gr=0,5mm). Tablica wyposażona w taśmę samoprzylepną silikonową o dużej przezroczystości.

Ekspozycja: 2-stronna



Format	Nr art	Cena
A5	050702-A5	30,00
A4	050702-A4	37,00
A3	050702-A3	51,00
A2	050702-A2	70,00
A1	050702-A1	101,00
B2	050702-B2	83,00
B1	050702-B1	123,00



Maskownica

Format	Nr art	Cena	Wykonana w profilu o szer=20mm. Służy do przyklejenia z drugiej strony szyby celem zamaskowania taśmy samoprzylepnej.
A5	050703-A5	15,00	
A4	050703-A4	17,00	
A3	050703-A3	20,00	
A2	050703-A2	25,00	
A1	050703-A1	32,00	
B2	050703-B2	27,00	
B1	050703-B1	36,00	

• **Tablice zatraskowe (owz) na przysawkach**



Tablica przymykowa - na przysawkach - profil 20mm

Wykonana w profilu aluminiowego o szer=20mm anodowanego na kolor srebrny-mat, plecy z bezbarwnego tworzywa sztucznego, zabezpieczenie plakatu - elastyczna płyta antyrefleks (gr=0,5mm). Tablica wyposażona w uchwyty na przysawkach od 4 do 8 w zależności od formatu. Ekspozycja: 2-stronna

Format	Nr art	Cena
A5	050801-A5	40,00
A4	050801-A4	47,00
A3	050801-A3	69,00
A2	050801-A2	73,00
A1	050801-A1	106,00
B2	050801-B2	91,00
B1	050801-B1	133,00

• **Ciągi ekspozycyjne**

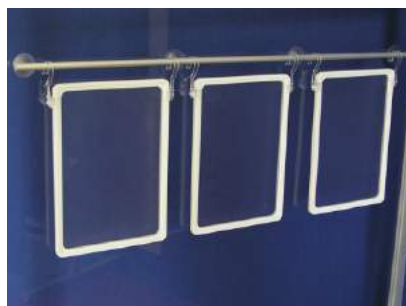

Listwa z ramkami plastikowymi

Wykonana z rury aluminiowej anodowanej na kolor srebrny-mat, listwa wyposażona w przysawki o średnicy 40 mm, w komplecie: ramki plastikowe z kieszeniami i uchwytami do ich zawieszenia. Ekspozycja: 1- lub 2-stronna

Dostępne kolory ramek: czarny, biały, popielaty, czerwony, niebieski, żółty, zielony, pomarańczowym, srebrny.

Format	Długość	Nr art	Cena
3xA5	640	050901-3A5	48,00
4xA5	840	050901-4A5	60,00
5xA5	1040	050901-5A5	72,00
6xA5	1240	0509016A5	83,00
7xA5	1430	050901-7A5	95,00
8xA5	1610	050901-8A5	107,00
3xA4	830	0509013A4	52,00
4xA4	1090	0509014A4	67,00
5xA4	1350	050901-5A4	81,00
6xA4	1610	050901-6A4	95,00
7xA4	1870	050901-7A4	109,00



Listwa plakatowa zatraskowa, samoprzylepna, wieloplakatowa - z profilu aluminiowego o szer 25mm

Wykonana w profilu aluminiowego zatraskowego standardowo anodowanego na kolor srebrny-mat, listwa wyposażona w taśmę samoprzylepną. Wymiana plakatu - po uprzednim otwarciu listew zatraskowych.

Wersja - pionowa			Wersja - pozioma		
Format	Nr art	Cena	Format	Nr art	Cena
2xA5	050802-2A5	16,00	2xA5	050803-2A5	20,00
3xA5	050802-3A5	20,00	3xA5	050803-3A5	24,00
4xA5	050802-4A5	24,00	4xA5	050803-4A5	28,00
5xA5	050802-5A5	28,00	5xA5	050803-5A5	33,00
2xA4	050802-2A4	19,00	2xA4	050803-2A4	24,00
3xA4	050802-3A4	24,00	3xA4	050803-3A4	29,00
4xA4	050802-4A4	29,00	4xA4	050803-4A4	34,00
5xA4	050802-5A4	34,00	5xA4	050803-5A4	40,00

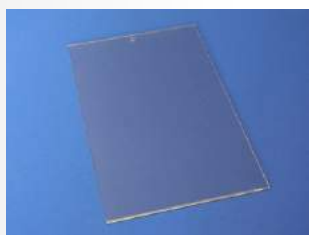

Kieszeń plakatowa typu "U" z PET

Wykonana z tworzywa sztucznego, bezbarwnego typu PET połysk-połysk (gr=1,5mm), wyposażona w 1 otwór do zawieszenia.
Wymiana plakatu - poprzez wsuw pomiędzy 2 powierzchnie.
Ekspozycja: 1- lub 2-stronna

Format	Nr art	Cena
A5	040201-A5	7,00
A4	040201-A4	11,00

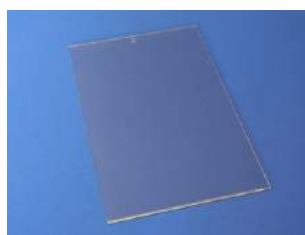

Kieszeń plakatowa typu "U" z PCV

Wykonana z tworzywa sztucznego, bezbarwnego typu PCV antyrefleks (gr=0,5mm), wyposażona w 1 otwór do zawieszenia. Wymiana plakatu - poprzez wsuw pomiędzy 2 powierzchnie.
Ekspozycja: 1- lub 2-stronna

Format	Nr art	Cena
A5	040202-A5	4,50
A4	040202-A4	6,20

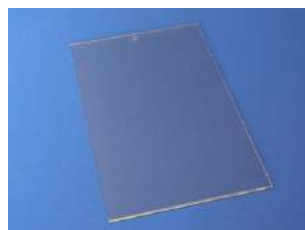

Kieszeń plakatowa typu "U" z PLEXI

Wykonana z tworzywa sztucznego, bezbarwnego typu PLEXI (gr=2mm), wyposażona w 1 otwór do zawieszenia. Wymiana plakatu - poprzez wsuw pomiędzy 2 powierzchnie. Ekspozycja: 1- lub 2-stronna

Format	Nr art	Cena
A5	040203-A5	11,00
A4	040203-A4	16,00



rzut z boku

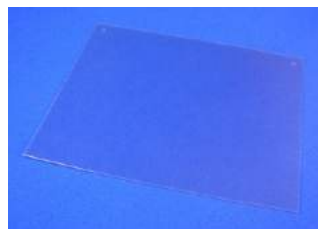
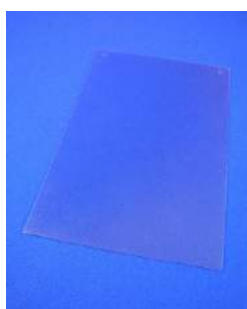

Kieszeń plakatowa typu "U" z PCV 0,4mm

Wykonana z tworzywa sztucznego, bezbarwnego typu PCV antyrefleks (gr=0,4mm), wyposażona w 2 otwory do zawieszenia. Plakat wsuwa się w szczelinę pomiędzy 2 powierzchnie.
Ekspozycja: 1- lub 2-stronna.

Wersja - pionowa			Wersja - pozioma		
Format	Nr art	Cena	Format	Nr art	Cena
A6	040230-A6	4,00	A6	040231-A6	4,00
A5	040230-A5	4,50	A5	040231-A5	4,60
A4	040230-A4	6,20	A4	040231-A4	6,20
A3	040230-A3	9,20	A3	040231-A3	9,20

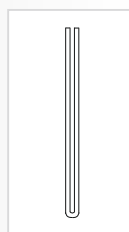

rzut z boku

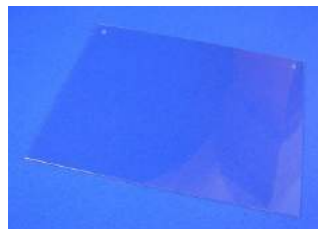
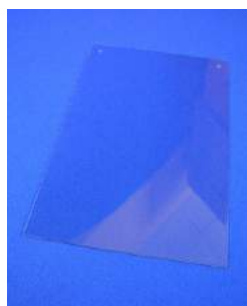

Kieszeń plakatowa typu "U" z PET 0,5mm

Wykonana z tworzywa sztucznego, bezbarwnego typu PET połysk-połysk (gr=0,5mm), wyposażona w 2 otwory do zawieszenia. Plakat wsuwa się w szczelinę pomiędzy 2 powierzchnie. Ekspozycja: 1- lub 2-stronna.

Wersja - pionowa			Wersja - pozioma		
Format	Nr art	Cena	Format	Nr art	Cena
A6	040232-A6	4,20	A6	040233-A6	4,20
A5	040232-A5	4,80	A5	040233-A5	5,20
A4	040232-A4	6,60	A4	040233-A4	6,60
A3	040232-A3	9,70	A3	040233-A3	9,90

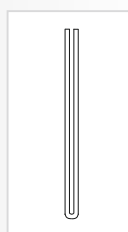

rzut z boku

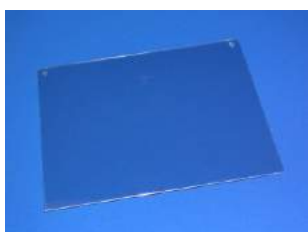

Kieszeń plakatowa typu "U" z PET 1,5mm

Wykonana z tworzywa sztucznego, bezbarwnego typu PET połysk-połysk (gr=1,5mm), wyposażona w 2 otwory do zawieszenia. Wymiana plakatu: poprzez wsuw pomiędzy 2 powierzchnie. Ekspozycja: 1- lub 2-stronna

Wersja - pionowa			Wersja - pozioma		
Format	Nr art	Cena	Format	Nr art	Cena
A6	040204-A6	6,00	A6	040205-A6	5,60
A5	040204-A5	7,00	A5	040205-A5	7,20
A4	040204-A4	9,80	A4	040205-A4	9,90
A3	040204-A3	16,50	A3	040205-A3	15,50
A2	040204-A2	30,00	A2	040205-A2	35,00
A1	040204-A1	68,00	A1	040205-A1	70,00
B2	040204-B2	67,00	B2	040205-B2	67,00
B1	040204-B1	90,00	B1	040205-B1	90,00

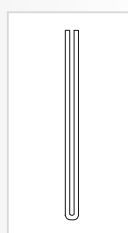

rzut z boku



Kieszeń plakatowa typu "U" z PLEXI

Wykonana z tworzywa sztucznego, bezbarwnego typu PLEXI połysk-połysk (gr=2mm), wyposażona w 2 otwory do zawieszenia. Wymiana plakatu: poprzez wsuw w szczelinę pomiędzy 2 powierzchnie. Ekspozycja: 1- lub 2-stronna

Wersja - pionowa			Wersja - pozioma		
Format	Nr art	Cena	Format	Nr art	Cena
A5	040206-A5	9,70	A5	040207-A5	9,50
A4	040206-A4	16,30	A4	040207-A4	16,00
A3	040206-A3	30,00	A3	040207-A3	31,00
A2	040206-A2	58,00	A2	040207-A2	50,00
A1	040206-A1	96,00	A1	040207-A1	116,00
B2	040206-B2	63,00	B2	040207-B2	92,00
B1	040206-B1	120,00	B1	040207-B1	130,00

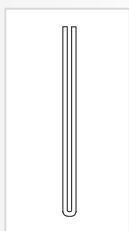

rzut z boku

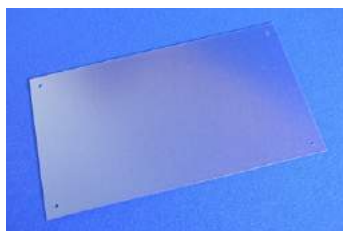
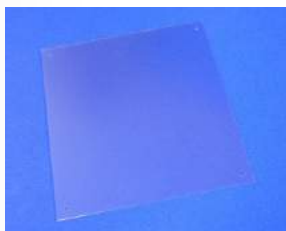

Kieszeń plakatowa typu "U" z PCV 0,4mm

Wykonana z tworzywa sztucznego, bezbarwnego typu PCV antyrefleks (gr=0,4mm), wyposażona w 4 otwory do zawieszania. Plakat wsuwa się w szczelinę pomiędzy 2 powierzchnie. Ekspozycja: 1- lub 2-stronna.

Wersja - pionowa			Wersja - pozioma		
Format	Nr art	Cena	Format	Nr art	Cena
A5	040234-A5	4,80	A5	040235-A5	4,40
A4	040234-A4	7,20	A4	040235-A4	6,20
A3	040234-A3	9,20	A3	040235-A3	10,30



rzut z boku

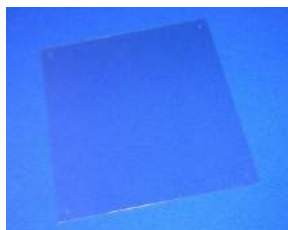

Kieszeń plakatowa typu "U" z PET 0,5mm

Wykonana z tworzywa sztucznego, bezbarwnego typu PET polysk-polysk (gr=0,5mm), wyposażona w 4 otwory do zawieszania. Plakat wsuwa się w szczelinę pomiędzy 2 powierzchnie. Ekspozycja: 1- lub 2-stronna.

Wersja - pionowa			Wersja - pozioma		
Format	Nr art	Cena	Format	Nr art	Cena
A5	040236-A5	5,30	A5	040237-A5	4,60
A4	040236-A4	6,30	A4	040237-A4	7,30
A3	040236-A3	11,40	A3	040237-A3	9,40

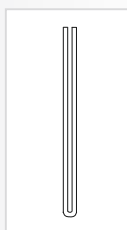

rzut z boku

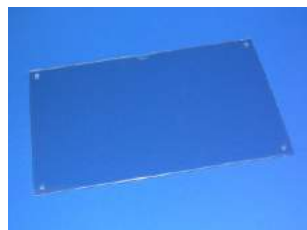
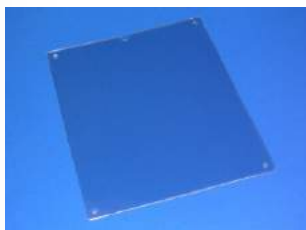

Kieszeń plakatowa typu "U" z PET 1,5mm

Wykonana z tworzywa sztucznego, bezbarwnego typu PET polysk-polysk (gr=1,5mm), wyposażona w 4 otwory do zawieszania i wcięcie na palec ułatwiający wymianę plakatu bez zdejmowania kieszeni. Plakat wsuwa się w szczelinę pomiędzy 2 powierzchnie. Ekspozycja: 1- lub 2-stronna

Wersja - pionowa			Wersja - pozioma		
Format	Nr art	Cena	Format	Nr art	Cena
A6	040208-A6	6,50	A6	040209-A6	6,30
A5	040208-A5	10,00	A5	040209-A5	7,90
A4	040208-A4	11,60	A4	040209-A4	10,90
A3	040208-A3	18,40	A3	040209-A3	17,80
A2	040208-A2	33,00	A2	040209-A2	32,00
A1	040208-A1	105,00	A1	040209-A1	104,00
B2	040208-B2	71,00	B2	040209-B2	56,00
B1	040208-B1	152,00			

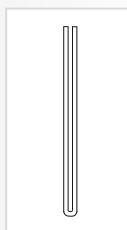

rzut z boku

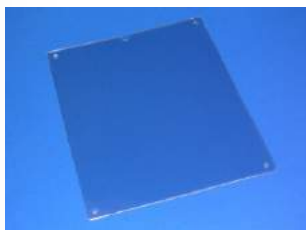

Kieszeń plakatowa typu "U" z PLEXI

Wykonana z tworzywa sztucznego, bezbarwnego typu PLEXI polysk-polysk (gr=2mm), wyposażona w 4 otwory do zawieszania i wcięcie na palec ułatwiający wymianę plakatu bez zdejmowania kieszeni. Plakat wsuwa się w szczelinę pomiędzy 2 powierzchnie. Ekspozycja: 1- lub 2-stronna

Wersja - pionowa			Wersja - pozioma		
Format	Nr art	Cena	Format	Nr art	Cena
A6	040210-A6	6,30	A6	040211-A6	5,90
A5	040210-A5	9,30	A5	040211-A5	8,50
A4	040210-A4	14,80	A4	040211-A4	14,70
A3	040210-A3	30,00	A3	040211-A3	24,00
A2	040210-A2	54,00	A2	040211-A2	48,00
A1	040210-A1	88,00	A1	040211-A1	107,00
B2	040210-B2	72,00	B2	040211-B2	73,00
B1	040210-B1	141,00			

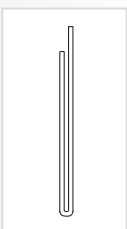

rzut z boku

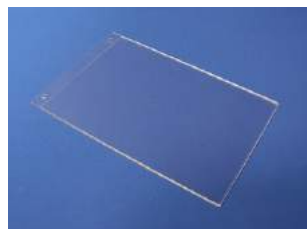
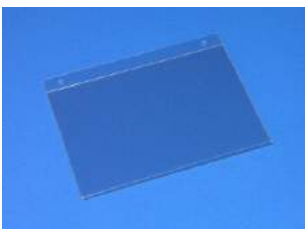

Kieszeń typu "U" z PET

Wykonana z tworzywa sztucznego bezbarwnego typu PET polysk-polysk (gr=1,5mm). Wyposażona w otwory do zawieszania o śr=7mm. Ekspozycja: 2-stronna

Wersja - pionowa			Wersja - pozioma		
Format	Nr art	Cena	Format	Nr art	Cena
A6	040212-A6	6,00	A6	040213-A6	5,60
A5	040212-A5	7,00	A5	040213-A5	7,20
A4	040212-A4	9,80	A4	040213-A4	9,90
A3	040212-A3	16,50	A3	040213-A3	15,50
A2	040212-A2	30,00	A2	040213-A2	35,00
A1	040212-A1	68,00	A1	040213-A1	70,00
B2	040212-B2	67,00	B2	040213-B2	67,00

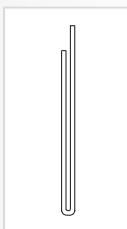

rzut z boku

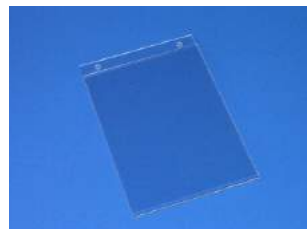
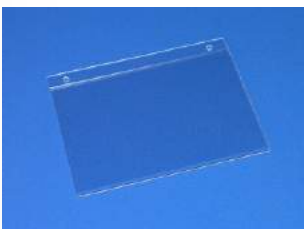

Kieszeń typu "U" z PLEXI

Wykonana z tworzywa sztucznego bezbarwnego typu PLEXI (gr=2mm). Wyposażona w otwory do zawieszania oraz wycięcia dla łatwiejszej wymiany wsadu. Ekspozycja: 1- lub 2-stronna

Wersja - pionowa			Wersja - pozioma		
Format	Nr art	Cena	Format	Nr art	Cena
A6	040214-A6	5,00	A6	040215-A6	4,80
A5	040214-A5	7,80	A5	040215-A5	7,30
A4	040214-A4	14,80	A4	040215-A4	12,80
A3	040214-A3	26,50	A3	040215-A3	28,50
A2	040214-A2	55,00	A2	040215-A2	50,00
B2	040214-B2	57,00	B2	040215-B2	57,00

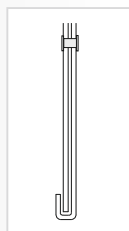

rzut z boku



Kieszeń typu "D" z PCV antyrefleks.

Wykonana z tworzywa sztucznego bezbarwnego typu PCV (gr=0,4mm) o własnościach antyrefleksyjnych, wyposażona w otwory do zawieszenia zabezpieczone oczkiem metalowym.

Wymiana plakatu - poprzez wsuw w szczelinę pomiędzy 2 powierzchnie. Ekspozycja: 1- lub 2-stronna.

Wersja - pionowa			Wersja - pozioma		
Format	Nr art	Cena	Format	Nr art	Cena
A5	040216-A5	7,00	A5	040217-A5	7,60
A4	040216-A4	8,60	A4	040217-A4	8,60
A3	040216-A3	11,90	A3	040217-A3	12,20
A2	040216-A2	18,30	A2	040217-A2	18,40
A1	040216-A1	27,00	A1	040217-A1	32,00
B2	040216-B2	25,00	B2	040217-B2	30,50
B1	040216-B1	44,00			

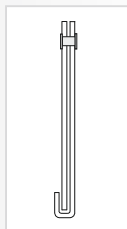

rzut z boku

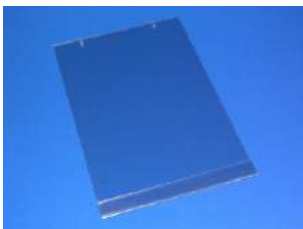

Kieszeń plakatowa typu „D” z PET połysk-połysk

Wykonana z tworzywa sztucznego bezbarwnego typu PET (gr=0,5mm) , przezroczystość szkła, wyposażona w 2 oczka metalowe do zawieszenia. Wymiana plakatu poprzez wsuw w szczelinę pomiędzy 2 powierzchnie.

Ekspozycja: 1- lub 2-stronna.

Wersja - pionowa			Wersja - pozioma		
Format	Nr art	Cena	Format	Nr art	Cena
A5	040218-A5	8,60	A5	040219-A5	8,60
A4	040218-A4	10,00	A4	040219-A4	10,00
A3	040218-A3	13,80	A3	040219-A3	13,00
A2	040218-A2	22,80	A2	040219-A2	19,90
A1	040218-A1	33,00	A1	040219-A1	39,00
B2	040218-B2	23,50	B2	040219-B2	38,00
B1	040218-B1	41,00	B1	040219-B1	41,00

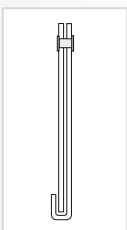

rzut z boku

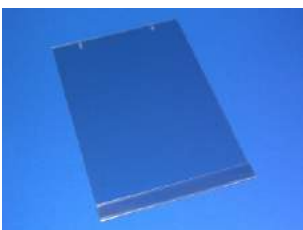

Kieszeń plakatowa typu „D” z PET antyrefleks

Wykonana z tworzywa sztucznego bezbarwnego typu PET antyrefleks (gr=0,8mm), wyposażona w 2 oczka metalowe do zawieszenia. Wymiana plakatu poprzez wsuw w szczelinę pomiędzy 2 powierzchnie. Ekspozycja: 1- lub 2-stronna.

Wersja - pionowa			Wersja - pozioma		
Format	Nr art	Cena	Format	Nr art	Cena
A5	040220-A5	9,30	A5	040221-A5	9,40
A4	040220-A4	11,30	A4	040221-A4	11,30
A3	040220-A3	16,30	A3	040221-A3	15,40
A2	040220-A2	28,00	A2	040221-A2	24,30
A1	040220-A1	42,00	A1	040221-A1	50,00
B2	040220-B2	52,00	B2	040221-B2	41,00

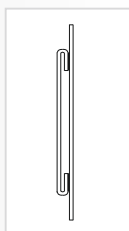

rzut z boku

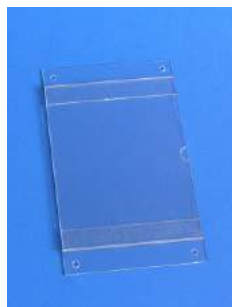
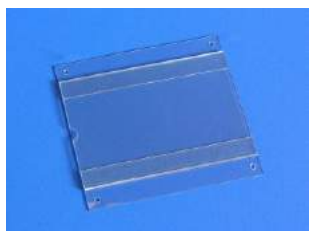

Kieszeń plakatowa z PET, 1-stronna.

Wykonana w formie kieszeni "C" z PET bezbarwnego (gr=0,5mm) połysk-połysk, przyklejonych 1-stronnie do płyty nośnej z bezbarwnego PET (gr=1,5mm). W płycie wykonane są 4 otwory do zawieszenia. Ekspozycja: 1-stronna (2-stronna ale z wadą optyki przy taśmach samoprzylepnych).

Wersja - pionowa			Wersja - pozioma		
Format	Nr art	Cena	Format	Nr art	Cena
A5	040224-A5	11,00	A5	040225-A5	10,90
A4	040224-A4	14,40	A4	040225-A4	14,60
A3	040224-A3	20,00	A3	040225-A3	20,90
A2	040224-A2	30,00	A2	040225-A2	31,00



rzut z boku

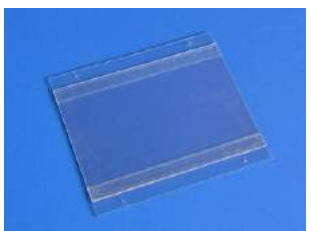

Antyramka kieszeniowa z APEXu, 2-stronna

Wykonana w formie kieszeni "C" z APEX bezbarwnego (gr=0,5mm) połysk-połysk, przyklejonych 2-stronnie do płyty nośnej z bezbarwnego APEXu (gr=1,5mm). W płycie wykonane są 4 otwory montażowe.

Wersja - pionowa			Wersja - pozioma		
Format	Nr art	Cena	Format	Nr art	Cena
A5	060125-A5	16,60	A5	060126-A5	16,30
A4	060125-A4	21,30	A4	060126-A4	21,40
A3	060125-A3	28,80	A3	060126-A3	29,80



Kieszona plakatu wodoodporna.

Wykonana z tworzywa sztucznego bezbarwnego. Oddolne zamknięcie strunowe uniemożliwia wnikanie wody. W kieszeni wykonane są 2 otwory do zawieszenia.

Format	Nr art	Cena
A5	040228-A5	16,00
A4	040228-A4	17,00
A3	040228-A3	20,00
A2	040228-A2	33,00
A1	040228-A1	59,00



Kieszona plakatu z haczykiem

Wykonana z tworzywa sztucznego bezbarwnego typu PCV, (gr=0,5mm). Wyposażona w haczyk do podwieszenia. Ekspozycja: 2-stronna, w pionie.

Format	Nr art	Cena
A6	040229-A6	5,00
A5	040229-A5	6,00
A4	040229-A4	8,00
A3	040229-A3	14,00



Kieszona plakatu z haczykiem

Wykonana z tworzywa sztucznego bezbarwnego typu PET, (gr=0,5mm). Wyposażona w haczyk do podwieszenia. Ekspozycja: 2-stronna, w pionie.

Format	Nr art	Cena
A6	040230-A6	6,20
A5	040230-A5	6,80
A4	040230-A4	9,00
A3	040230-A3	16,00



Kieszona "U" z PET z łańcuszkiem.

Tablica wykonana z PET bezbarwnego gr=1,5mm, w komplecie łańcuch do zawieszenia. Kieszona posiada wcięcie na palec pomagające w wyjęciu wkładu. Ekspozycja: 1- lub 2-stronna

Wersja - pionowa			Wersja - pozioma		
Format	Nr art	Cena	Format	Nr art	Cena
A6	030103-A6	13,00	A6	030104-A6	13,00
A5	030103-A5	14,00	A5	030104-A5	14,00
A4	030103-A4	17,00	A4	030104-A4	17,00



Kieszona typu "U" z PLEXI z łańcuszkiem.

Tablica wykonana z plexi bezbarwnej gr=2mm, w komplecie łańcuch do zawieszenia. Ponieważ jedna z płaszczyzn jest krótsza wcięcie wkładu nie nastręcza trudności. Ekspozycja: 1- lub 2-stronna

Wersja - pionowa			Wersja - pozioma		
Format	Nr art	Cena	Format	Nr art	Cena
A6	030105-A6	13,00	A6	030106-A6	13,00
A5	030105-A5	15,00	A5	030106-A5	15,00
A4	030105-A4	22,00	A4	030106-A4	22,00

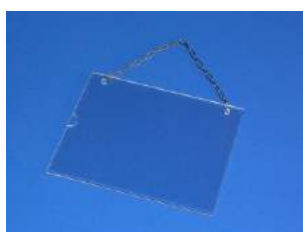

Kieszona typu "U" z PLEXI z łańcuszkiem.

Tablica wykonana z plexi bezbarwnej gr=2mm, w komplecie łańcuch do zawieszenia. Kieszona posiada wcięcie na palec pomagające w wyjęciu wkładu. Ekspozycja: 1- lub 2-stronna

Wersja - pionowa			Wersja - pozioma		
Format	Nr art	Cena	Format	Nr art	Cena
A6	030107-A6	14,00	A6	030108-A6	14,00
A5	030107-A5	17,00	A5	030108-A5	17,00
A4	030107-A4	23,00	A4	030108-A4	23,00

● **System linkowy ekspozycji plakatu**

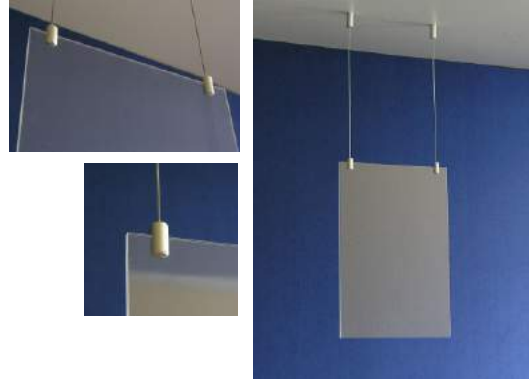

Kieszon mocowana do sufitu, uchwyty krawędziowe

Wykonana z kieszeni z PLEXI o grubości: 2mm, wyposażona w specjalne uchwyty do zawieszenia na linkach, montaż na suficie. Uchwyty wykonane z aluminium anodowanego na kolor srebrny-mat. W komplecie 2 linki o $d=1,5\text{mb}$ każda. Ekspozycja: 1- lub 2-stronna.

Format	Nr art	Cena
A4	060201-A4	99,00
A3	060201-A3	117,00
A2	060201-A2	142,00
A1	060201-A1	185,00
B2	060201-B2	152,00
B1	060201-B1	208,00

System linkowy z mocowanie sufit-podłoga, kieszenie mocowane czołowo

Wykonana z kieszeni z PLEXI o grubości: 2mm w zależności od formatu, wyposażone w specjalne uchwyty do zawieszenia na linkach w różnej konfiguracji, montaż na podłodze i suficie. Uchwyty wykonane z aluminium anodowanego na kolor srebrny-mat. W komplecie 2 linki o $d=3,5\text{mb}$. Ekspozycja: 1- lub 2-stronna.



Format	Nr art	Cena
1xA4	060202-A4	228,00
1xA3	060202-A3	253,00
1xA2	060202-A2	277,00
1xA1	060202-A1	344,00
1xB2	060202-B2	305,00
1xB1	060202-B1	348,00
2xA4	060203-A4	327,00
2xA3	060203-A3	375,00
2xA2	060203-A2	422,00
2xA1	060203-A1	551,00
2xB2	060203-B2	474,00
2xB1	060203-B1	558,00
3xA4	060204-A4	427,00
3xA3	060204-A3	497,00
3xA2	060204-A2	566,00
3xB2	060204-B2	645,00

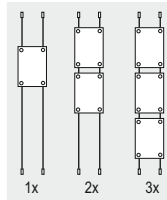

System linkowy z mocowanie sufit-podłoga, kieszenie mocowane krawędziowo



Wykonana z kieszeni z PLEXI o grubości: 2mm w zależności od formatu, wyposażone w specjalne uchwyty do zawieszenia na linkach w różnej konfiguracji, montaż na podłodze i suficie. Uchwyty wykonane z aluminium anodowanego na kolor srebrny-mat. W komplecie linki o $d=3,5\text{mb}$. Ekspozycja: 1- lub 2-stronna.

Format	Nr art	Cena
1xA4	060205-A4	207,00
1xA3	060205-A3	232,00
1xA2	060205-A2	257,00
1xA1	060205-A1	323,00
1xB2	060205-B2	284,00
1xB1	060205-B1	329,00
2xA4	060206-A4	318,00
2xA3	060206-A3	364,00
2xA2	060206-A2	413,00
2xA1	060206-A1	542,00
2xB2	060206-B2	465,00
2xB1	060206-B1	549,00
3xA4	060207-A4	429,00
3xA3	060207-A3	498,00
3xA2	060207-A2	570,00
3xA1	060207-A1	761,00
3xB2	060207-B2	647,00
3xB1	060207-B1	771,00

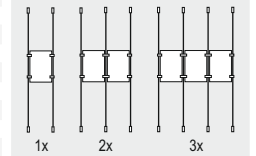

Format	Nr art	Cena
2xA4	060208-A4	286,00
2xA3	060208-A3	332,00
2xA2	060208-A2	380,00
2xA1	060208-A1	508,00
2xB2	060208-B2	433,00
2xB1	060208-B1	516,00
4xA4	060209-A4	447,00
4xA3	060209-A3	539,00
4xA2	060209-A2	633,00
4xA1	060209-A1	888,00
4xB2	060209-B2	736,00
4xB1	060209-B1	899,00
6xA4	060210-A4	609,00
6xA3	060210-A3	747,00
6xA2	060210-A2	886,00
6xA1	060210-A1	1265,00
6xB2	060210-B2	1038,00
6xB1	060210-B1	1282,00

System linkowy z mocowanie sufit-podłoga, kieszenie mocowane krawędziowo

Wykonana z kieszeni z PLEXI o grubości: 2mm w zależności od formatu, wyposażone w specjalne uchwyty do zawieszenia na linkach w różnej konfiguracji, montaż na podłodze i suficie. Uchwyty wykonane z aluminium anodowanego na kolor srebrny-mat. W komplecie linki o $d=3,5\text{mb}$. Ekspozycja: 1- lub 2-str.

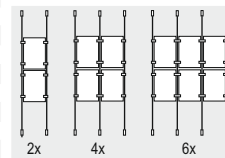

• **Ramki plastikowe**

Ramka z tworzywa sztucznego - pionowa.

Wykonana z wysokoudarowego tworzywa sztucznego, na wyposażeniu kieszeń foliowa oraz uchwyty do zawieszenia. Wsuw plakatu na krótkim boku. Ekspozycja: 2-stronna. *Dostępne kolory:* czerwony, niebieski, żółty, zielony, biały, czarnym, pomarańczowym, popielatym, bezbarwny, srebrny.

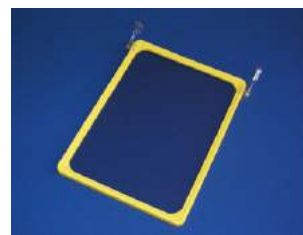
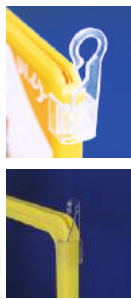
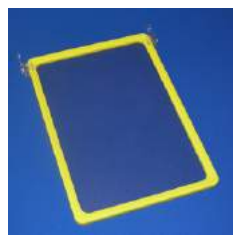
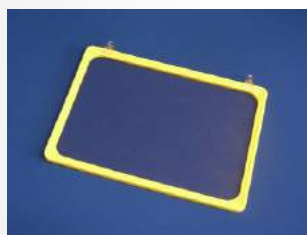

Format	Nr art	Cena
A6	060401-A6	5,50
A5	060401-A5	7,00
A4	060401-A4	7,90
A3	060401-A3	11,80
A2	060401-A2	28,00
A1	060401-A1	79,00

Format	Nr art	Cena
A6	060402-A6	5,50
A5	060402-A5	7,00
A4	060402-A4	7,90
A3	060402-A3	11,80
A2	060402-A2	28,00
A1	060402-A1	79,00

Format	Nr art	Cena
A6	060403-A6	14,20
A5	060403-A5	15,70
A4	060403-A4	16,60
A3	060403-A3	20,50

Ramka z tworzywa sztucznego - pozioma

Wykonana z wysokoudarowego tworzywa sztucznego, na wyposażeniu kieszeń foliowa oraz uchwyty do zawieszenia. Wsuw plakatu na dłuższym boku. Ekspozycja: 2-stronna. *Dostępne kolory:* czerwony, niebieski, żółty, zielony, biały, czarnym, pomarańczowym, popielatym, bezbarwny, srebrny.

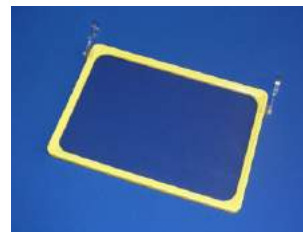
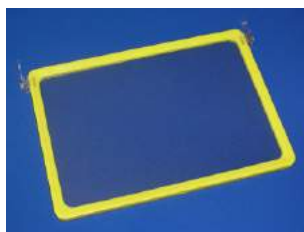
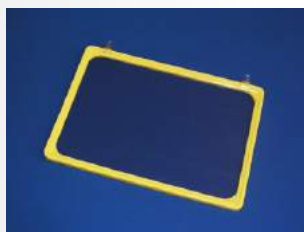

Format	Nr art	Cena
A6	060404-A6	5,90
A5	060404-A5	7,00
A4	060404-A4	8,50
A3	060404-A3	12,20

Format	Nr art	Cena
A6	060405-A6	5,90
A5	060405-A5	7,00
A4	060405-A4	8,50
A3	060405-A3	12,20

Format	Nr art	Cena
A6	060406-A6	14,60
A5	060406-A5	15,70
A4	060406-A4	17,20
A3	060406-A3	21,00

• **Ramki sprężynkowe**

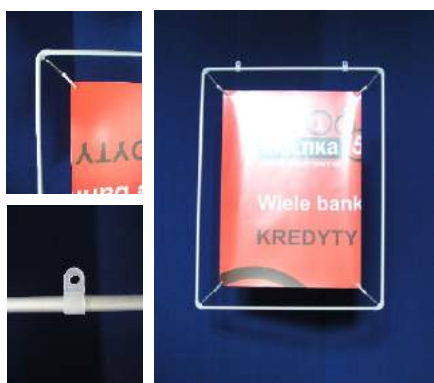

Ramka sprężynkowa.

Wykonana z aluminium anodowanego w kolorze srebrny-mat w kształcie rurki o średnicy 8mm. Naroża zaokrąglone z tworzywa sztucznego standardowo w kolorze popielatym lub czarnym, plakat mocowany jest w narożach za pośrednictwem żabek zawieszonych na sprężynie. W komplecie 2 uchwyty do podwieszenia (z tworzywa sztucznego). Ekspozycja: 2-stronna

Format	Nr art	Cena
A5	040901-A5	14,00
A4	040901-A4	15,00
A3	040901-A3	16,50
A2	040901-A2	18,40
A1	040901-A1	21,00
B2	040901-B2	19,80
B1	040901-B1	23,50

• **Tablice zatrzaskowe (owz)**



Tablica aluminiowa zatrzaskowa (owz) - 1-stronna

Wykonana w profilu aluminiowego o szer 32mm standardowo anodowanego na kolor srebrny-mat, (istnieje możliwość polakierowania ramy tablicy), plecy - wysokoudarowe tworzywo sztuczne (gr=1,4mm), zabezpieczenie plakatu - elastyczna płyta antyrefleks z PCV (gr=0,5mm). Tablica wyposażona w 2 haczyki do podwieszenia. Wymiana plakatu - po otwarciu ram tablicy.

Naroża zaokrąglone			Naroża prostokątne		
Format	Nr art	Cena	Format	Nr art	Cena
A4	060701-A4Z	54,00	A4	060701-A4P	58,00
A3	060701-A3Z	67,00	A3	060701-A3P	71,00
A2	060701-A2Z	82,00	A2	060701-A2P	86,00
A1	060701-A1Z	106,00	A1	060701-A1P	110,00
A0	060701-A0Z	148,00	A0	060701-A0P	152,00
B2	060701-B2Z	91,00	B2	060701-B2P	95,00
B1	060701-B1Z	122,00	B1	060701-B1P	126,00
B0	060701-B0Z	174,00	B0	060701-B0P	178,00

Tablica aluminiowa zatraskowa (owz) - 2-stronna

Wykonana w profilu aluminiowego standardowo anodowanego na kolor srebrny-mat, (istnieje możliwość polakierowania ramy tablicy), plecy - wysokoudarowe tworzywo sztuczne (gr=1,4mm), zabezpieczenie plakatu - elastyczna płyta antyrefleks z PCV (gr=0,5mm). Tablica wyposażona w oczkowe uchwyty do podwieszenia. Wymiana plakatu - po otwarciu ram tablicy (instrukcja obok).

z profilu o szer 20 mm

Wymiana plakatu w tablicach przemykowych.

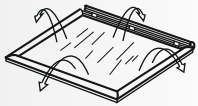

otworzyć ramy tablicy

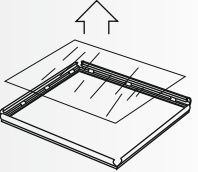

wyjąć płytę zabezpieczającą plakat

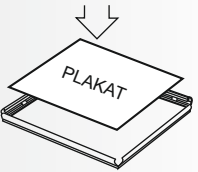

włożyć plakat

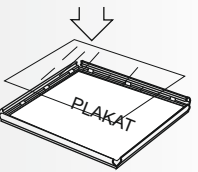

włożyć płytę zabezpieczającą plakat



zamknąć ramy tablicy



Naroża zaokrąglone - wykonane z tworzywa sztucznego w kolorze: srebrny-chrom



Naroża prostokątne - profil cięty pod kątem 45

naroża - zaokrąglone		
Format	Nr art	Cena
A4	060706-A4Z	118,00
A3	060706-A3Z	138,00
A2	060706-A2Z	162,00
A1	060706-A1Z	200,00
A0	060706-A0Z	270,00
B2	060706-B2Z	176,00
B1	060706-B1Z	226,00

naroża - prostokątne		
Format	Nr art	Cena
A4	060706-A4P	86,00
A3	060706-A3P	106,00
A2	060706-A2P	130,00
A1	060706-A1P	168,00
A0	060706-A0P	238,00
B2	060706-B2P	144,00
B1	060706-B1P	194,00

z profilu o szer 25 mm



Naroża prostokątne - profil cięty pod kątem 45

naroża - zaokrąglone		
Format	Nr art	Cena
A4	060710-A4Z	118,00
A3	060710-A3Z	138,00
A2	060710-A2Z	162,00
A1	060710-A1Z	196,00
A0	060710-A0Z	272,00
B2	060710-B2Z	176,00
B1	060710-B1Z	226,00

naroża - prostokątne		
Format	Nr art	Cena
A4	060710-A4P	85,00
A3	060710-A3P	106,00
A2	060710-A2P	130,00
A1	060710-A1P	170,00
A0	060710-A0P	240,00
B2	060710-B2P	144,00
B1	060710-B1P	194,00

z profilu o szer 32 mm



Naroża zaokrąglone - wykonane z tworzywa sztucznego w kolorze: srebrny-chrom



Naroża prostokątne - profil cięty pod kątem 45

Naroża zaokrąglone		
Format	Nr art	Cena
A4	060714-A4Z	92,00
A3	060714-A3Z	118,00
A2	060714-A2Z	148,00
A1	060714-A1Z	196,00
A0	060714-A0Z	280,00
B2	060714-B2Z	166,00
B1	060714-B1Z	228,00
B0	060714-B0Z	332,00

Naroża prostokątne		
Format	Nr art	Cena
A4	060714-A4P	96,00
A3	060714-A3P	126,00
A2	060714-A2P	156,00
A1	060714-A1P	204,00
A0	060714-A0P	288,00
B2	060714-B2P	176,00
B1	060714-B1P	236,00
B0	060714-B0P	342,00

Tablica zatraskowa (owz) podświetlana LED, 1-stronna

Wykonana z profilu aluminiowego zatraskowego o szer 32mm, standardowo anodowanego na kolor srebrny-mat, zabezpieczenie plakatu - elastyczna płyta z PCV antyrefleks (gr=0,5mm), krawędziowo umieszczone podświetlenie LED SMD pozwala na równomierne podświetlenie plakatu bez efektu "lampy". Wymiana plakatu - po uprzednim otwarciu ram, tablica wyposażona w dwie linki do podwieszenia o długości 2mb zakończonych pętelką z możliwością regulacji wysokości. Zasilanie 12 V. Ze względu na sufitowy sposób montażu tablicy w komplecie nie ma zasilacza.

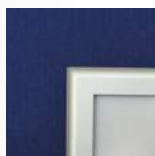

prostokątne - profil
cięty pod kątem 45



Format plakatu	Nr art	Cena
A4	060801-A4	238,00
A3	060801-A3	280,00
A2	060801-A2	361,00
A1	060801-A1	499,00
B2	060801-B2	414,00
B1	060801-B1	596,00

• **Tablice wypukłe podwieszane**



Tablica aluminiowa, wypukła

Konstrukcja wykonana z aluminium anodowanego w kolorze srebrny-mat. Zaślepki i uchwyt z twardego PCV w kolorze jasny popiel. Profil tabliczek umożliwia łatwą wymianę etykiet poprzez włożenie informacji w boczne szczeliny w profilu po uprzednim lekkim podgięciu zabezpieczenia plakatu (od frontu bez zdejmowania tabliczki ze ściany). Tabliczka posiada zabezpieczenie z PCV antyrefleks. Wyposażona jest w linki montażowe z regulacją wysokości montażu.

Istnieje możliwość wykonania na dowolny wymiar i pomalowania profili na dowolnym kolor RAL wówczas zaślepki standardowo wykonywane są w kolorze czarnym.

Ekspozycja: 2-stronna.

A5	061010-A5	A4	061010-A4
-----------	-----------	-----------	-----------

Ekspozycja pozioma		
Szer x wys	Nr art	Cena
A5	061010-A5p	63,00
A4	061010-A4p	77,00



Ekspozycja wieloramkowa w pionie

Wykonane z niełamiwego tworzywa sztucznego ze szczeliną na dłuższym boku co pozwala na wymianę plakatu bez ich zdejmowania, połączone bezbarwnymi uchwytami, na wyposażeniu kieszenie z PCV antyrefleks oraz 2 uchwyty oczkowe do zawieszania.

Format	Nr art	Cena	Kolory ramek:
2xA5	060901-2A5	23,00	czerwony, niebieski,
2xA4	060901-2A4	28,00	żółty, zielony, biały,
2xA3	060901-2A3	40,00	czarnym, pomarańczowym, popielaty.
3xA5	060901-3A5	29,00	
3xA4	060901-3A4	37,00	
3xA3	060901-3A3	54,00	
4xA5	060901-4A5	35,00	
4xA4	060901-4A4	46,00	
4xA3	060901-4A3	73,00	
5xA5	060901-5A5	42,00	
5xA4	060901-5A4	55,00	
5xA3	060901-5A3	88,00	

Ramki srebrne i bezbarwne: + 10%



Ekspozycja wieloramkowa w poziomie

Wykonane z niełamiwego tworzywa sztucznego ze szczeliną na krótszym boku co pozwala na wymianę plakatu bez ich zdejmowania, połączone bezbarwnymi uchwytami, na wyposażeniu kieszenie z PCV antyrefleks oraz 2 uchwyty oczkowe do zawieszania.

Format	Nr art	Cena	Kolory ramek:
2xA5	060902-2A5	27,00	czerwony, niebieski,
2xA4	060902-2A4	33,00	żółty, zielony, biały,
2xA3	060902-2A3	43,00	czarnym, pomarańczowym, popielaty.
3xA5	060902-3A5	30,00	
3xA4	060902-3A4	39,00	
3xA3	060902-3A3	54,00	
4xA5	060902-4A5	38,00	
4xA4	060902-4A4	48,00	
4xA3	060902-4A3	72,00	
5xA5	060902-5A5	43,00	
5xA4	060902-5A4	56,00	
5xA3	060902-5A3	86,00	

Ramki srebrne i bezbarwne: + 10%



Ekspozycja wieloramkowa w pionie

Wykonane z niełamiwego tworzywa sztucznego ze szczeliną na krótszym boku co pozwala na wymianę plakatu bez ich zdejmowania, połączone bezbarwnymi uchwytami, na wyposażeniu kieszenie z PCV antyrefleks oraz 2 uchwyty (haczyki) do zawieszania. Ekspozycja: 2-stronna.

Format	Nr art	Cena	Kolory ramek:
2xA5	060903-2A5	23,00	czerwony, niebieski, żółty,
2xA4	060903-2A4	28,00	zielony, biały,
2xA3	060903-2A3	40,00	czarnym, pomarańczowym, popielaty.
3xA5	060903-3A5	29,00	
3xA4	060903-3A4	37,00	
3xA3	060903-3A3	54,00	
4xA5	060903-4A5	35,00	
4xA4	060903-4A4	46,00	
4xA3	060903-4A3	73,00	
5xA5	060903-5A5	42,00	
5xA4	060903-5A4	55,00	
5xA3	060903-5A3	88,00	

Ramki srebrne i bezbarwne: + 10%



Ekspozycja wieloramkowa w poziomie

Wykonane z niełamiwego tworzywa sztucznego ze szczeliną na dłuższym boku co pozwala na wymianę plakatu bez ich zdejmowania, połączone bezbarwnymi uchwytami, na wyposażeniu kieszenie z PCV antyrefleks oraz 2 uchwyty (haczyki) do zawieszania. Ekspozycja: 2-stronna.

Format	Nr art	Cena	Kolory ramek:
2xA5	060904-2A5	27,00	czerwony, niebieski, żółty,
2xA4	060904-2A4	33,00	zielony, biały,
2xA3	060904-2A3	43,00	czarnym, pomarańczowym, popielaty.
3xA5	060904-3A5	30,00	
3xA4	060904-3A4	39,00	
3xA3	060904-3A3	54,00	
4xA5	060904-4A5	38,00	
4xA4	060904-4A4	48,00	
4xA3	060904-4A3	72,00	
5xA5	060904-5A5	43,00	
5xA4	060904-5A4	56,00	
5xA3	060904-5A3	86,00	

Ramki srebrne i bezbarwne: + 10%

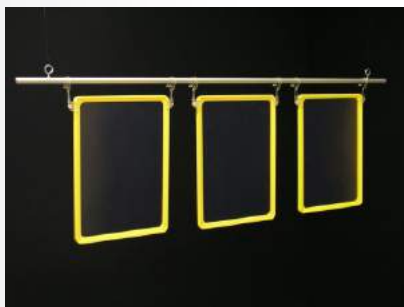

Listwa z ramkami plastikowymi na rurce aluminiowej

Wykonana z rury aluminiowej o $\phi=12\text{mm}$ anodowanej na kolor srebrny-mat, podwieszona ramki wykonane są z niełamiwego tworzywa sztucznego w komplecie kieszeń foliowa, wsuw plakatu na krótkiej krawędzi. Ramki wyposażone w uchwyty z haczykiem do zawieszania. Ekspozycja: 2-stronna w pionie.

Dostępne kolory ramek:

czerwony, niebieski, żółty, zielony, biały, czarnym, pomarańczowym, popielaty, bezbarwny, srebrny.

Format	Długość	Nr art	Cena	Format	Długość	Nr art	Cena	Format	Długość	Nr art	Cena
3xA5	695	060905-3A5	68,00	3xA4	880	060905-3A4	76,00	3xA3	1142	060905-3A3	110,00
4xA5	910	060905-4A5	82,00	4xA4	1158	060905-4A4	92,00	4xA3	1506	060905-4A3	115,00
5xA5	1125	060905-5A5	95,00	5xA4	1435	060905-5A4	108,00	5xA3	1870	060905-5A3	138,00

Ramki srebrne i bezbarwne: + 10%



Listwa systemowa z ramkami plastikowymi

Wykonana z profilu aluminiowego anodowanego na kolor srebrny-mat połączonego z profilem z tworzywa perforowanego, podwieszona ramki wykonane są z niełamiwego tworzywa sztucznego w komplecie kieszeń foliowa, wsuw plakatu na krótkiej krawędzi. Ramki wyposażone w uchwyty z haczykiem do zawieszania. Ekspozycja: 2-stronna w pionie.

Dostępne kolory ramek: czerwony, niebieski, żółty, zielony, biały, czarnym, pomarańczowym, popielaty, bezbarwny, srebrny.

Format	Długość	Nr art	Cena	Format	Długość	Nr art	Cena
3xA5	1000	060906-3A5	117,00	3xA4	1000	060906-3A4	123,00
4xA5	1000	060906-4A5	125,00	4xA4	1900	060906-4A4	190,00
5xA5	1900	060906-5A5	190,00	5xA4	1900	060906-5A4	200,00

Ramki srebrne i bezbarwne: + 10%

Format	Długość	Nr art	Cena
3xA3	1900	060906-3A3	197,00
4xA3	1900	060906-4A3	211,00
5xA3	1900	060906-5A3	227,00

• **Podstawki plakatu**

z PCV (gr=0,5mm)

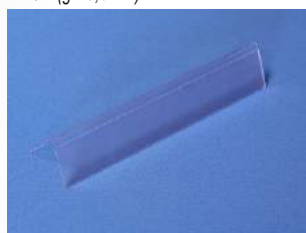

Długość	Nr art	Cena
100	070101-DL	2,20
105	070101-A6	2,30
148	070101-A5	2,70

z PET (gr=1mm)

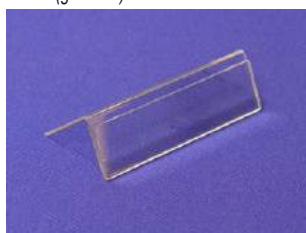

Długość	Nr art	Cena
100	070102-DL	2,60
105	070102-A6	2,90
148	070102-A5	4,00
210	070102-A4	5,50

z PLEXI (gr=2mm)

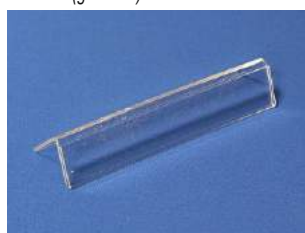

Długość	Nr art	Cena
100	070103-DL	2,60
105	070103-A6	2,90
148	070103-A5	4,00
210	070103-A4	5,50

Podstawka kątowna

Wykonana z tworzywa sztucznego o różnej grubości.
Ekspozycja: 1-stronna

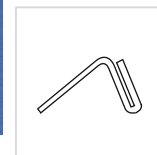

widok z boku

z PCV (gr=0,5mm)



Długość	Nr art	Cena
100	070104-DL	3,40
105	070104-A6	3,70
148	070104-A5	4,20

z PET (gr=1mm)



Długość	Nr art	Cena
100	070105-DL	4,90
105	070105-A6	5,00
148	070105-A5	6,50
210	070105-A4	8,40

z PLEXI (gr=2mm)



Długość	Nr art	Cena
100	070106-DL	4,90
105	070106-A6	5,00
148	070106-A5	6,50
210	070106-A4	8,40

Podstawka

Wykonana z tworzywa sztucznego o różnej grubości.
Ekspozycja: 1-stronna



widok z boku

z PCV (gr=0,5mm)



Długość	Nr art	Cena
100	070107-DL	3,70
105	070107-A6	4,00
148	070107-A5	4,50

z PET (gr=1mm)



Długość	Nr art	Cena
100	070108-DL	5,40
105	070108-A6	5,50
148	070108-A5	7,20
210	070108-A4	9,30

z PLEXI (gr=2mm)



Długość	Nr art	Cena
100	070109-DL	5,40
105	070109-A6	5,50
148	070109-A5	7,20
210	070109-A4	9,30

Podstawka

Wykonana z tworzywa sztucznego o różnej grubości.
Ekspozycja: 1- lub 2-stronna

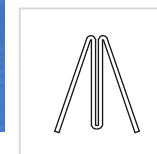

widok z boku

z PCV (gr=0,5mm)



Długość	Nr art	Cena
100	070110-DL	4,00
105	070110-A6	4,30
148	070110-A5	4,90

z PET (gr=1mm)



Długość	Nr art	Cena
100	070111-DL	6,00
105	070111-A6	6,10
148	070111-A5	7,90
210	070111-A4	10,20

z PLEXI (gr=2mm)



Długość	Nr art	Cena
100	070112-DL	6,00
105	070112-A6	6,10
148	070112-A5	7,90
210	070112-A4	10,20

Podstawka z miejscem na dodatkową informację

Wykonana z tworzywa sztucznego różnej grubości.
Ekspozycja: 1-stronna

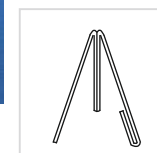

widok z boku

z PCV (gr=0,5mm)



Długość	Nr art	Cena
100	070113-DL	4,30
105	070113-A6	4,60
150	070113-A5	5,30

z PET (gr=1mm)



Długość	Nr art	Cena
100	070114-DL	6,60
105	070114-A6	6,70
150	070114-A5	8,70
210	070114-A4	11,00

z PLEXI (gr=2mm)



Długość	Nr art	Cena
100	SPB-0115-DL	6,60
105	SPB-0115-A6	6,70
150	SPB-0115-A5	8,70
210	SPB-0115-A4	11,20

Podstawka z miejscem na dodatkową informację

Wykonana z tworzywa sztucznego różnej grubości.
Ekspozycja: 2-stronna

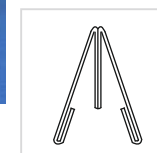

widok z boku

• **Stojaczki z PLEXI i innych tworzyw**

z PCV (gr=0,7mm)



Plakat	Nr art	Cena
DL	070201-DL	3,60
A6	070201-A6	3,30
A5	070201-A5	4,00

z PET (gr=1,5mm)



Plakat	Nr art	Cena
DL	070202-DL	6,60
A6	070202-A6	4,30
A5	070202-A5	7,90
A4	070202-A4	11,90

z PLEXI (gr=2mm), A3 (gr=3mm)

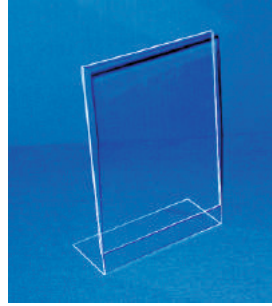

Plakat	Nr art	Cena
DL	070203-DL	6,60
A6	070203-A6	5,00
A5	070203-A5	8,50
A4	070203-A4	13,00
A3	070203-A3	33,00

Stojak typu "L"

Wykonywana z różnego typu tworzywa sztucznego. Ekspozycja: 1-stronna w pionie

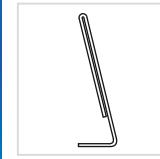

widok z boku

z PCV (gr=0,7mm)

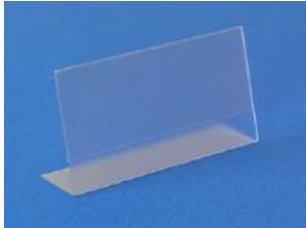

Plakat	Nr art	Cena
DL	070204-DL	3,10
A6	070204-A6	2,90
A5	070204-A5	3,50
A4	070204-A4	5,10

z PET (gr=1,5mm)



Plakat	Nr art	Cena
DL	070205-DL	5,60
A6	070205-A6	4,80
A5	070205-A5	7,40
A4	070205-A4	12,60

z PLEXI (gr=2mm), A3 (gr=3mm)



Plakat	Nr art	Cena
DL	070206-DL	6,30
A6	070206-A6	5,10
A5	070206-A5	8,90
A4	070206-A4	17,30
A3	070206-A3	36,00

Stojak typu "L"

Wykonana z tworzywa sztucznegoo różnej grubości. Ekspozycja: 2-str w poziomie

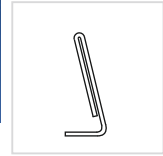

widok z boku

z PCV (gr=0,7mm)



Plakat	Nr art	Cena
DL	070207-DL	5,30
A6	070207-A6	5,15
A5	070207-A5	6,30
A4	070207-A4	7,00

Plakat	Nr art	Cena
DL	070208-DL	8,00
A6	070208-A6	6,70
A5	070208-A5	11,00
A4	070208-A4	16,00

z PET (gr=1,5mm)



Stojak typu "L"

Wykonywana z różnego typu tworzywa sztucznego. Ekspozycja: 1-str w pionie.

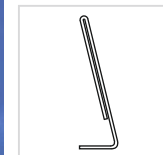

widok z boku



Stojak z PLEXI - typu "L"

Wykonany z plexi bezbarwnej. Ekspozycja: 1-stronna w pionie.

Plakat	Nr art	Cena
A6	070209-A6	4,40
A5	070209-A5	8,90



widok z boku

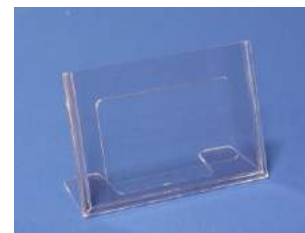

Stojak z PLEXI - typu "L"

Wykonany z plexi bezbarwnej. Ekspozycja: 1-stronna w poziomie.

Plakat	Nr art	Cena
A6	070210-A6	4,40
A5	070210-A5	8,90

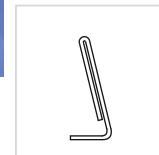

widok z boku



Stojak z PLEXI - typu "L"

Wykonany z plexi bezbarwnej. Ekspozycja: 1-stronna w poziomie.

Plakat	Nr art	Cena
A4	070211-A4	13,00



widok z boku



Stojak z PLEXI - typu "L"

Wykonany z plexi bezbarwnej. Ekspozycja: 1-stronna w pionie.

Plakat	Nr art	Cena
A4	070212-A4	13,00

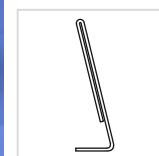

widok z boku

z PCV (gr=0,7mm)

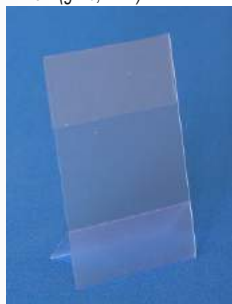

Plakat	Nr art	Cena
1/3A4	070213-DL	3,90
A6	070213-A6	3,65
A5	070213-A5	4,50

z PET (gr=1,5mm)



Plakat	Nr art	Cena
1/3A4	070214-DL	6,30
A6	070214-A6	5,60
A5	070214-A5	7,90
A4	070214-A4	11,40

z PLEXI (gr=2mm), A3 (gr=3mm)



Plakat	Nr art	Cena
1/3A4	070215-DL	7,30
A6	070215-A6	6,30
A5	070215-A5	9,50
A4	070215-A4	14,80
A3	070215-A3	33,00

Stojak typu "λ" (lambda)

Wykonywana z różnego typu tworzywa sztucznego. Ekspozycja: 1-stronna w pionie.



widok z boku

z PCV (gr=0,7mm)



Plakat	Nr art	Cena
1/3A4	070216-DL	4,00
A6	070216-A6	3,90
A5	070216-A5	4,30
A4	070216-A4	5,40

z PET (gr=1,5mm)



Plakat	Nr art	Cena
1/3A4	070217-DL	7,00
A6	070217-A6	6,30
A5	070217-A5	7,60
A4	070217-A4	11,80

z PLEXI (gr=2mm), A3 (gr=3mm)



Plakat	Nr art	Cena
1/3A4	070218-DL	8,30
A6	070218-A6	7,30
A5	070218-A5	9,50
A4	070218-A4	15,80
A3	070218-A3	35,00

Stojak typu "λ" (lambda)

Wykonywana z różnego typu tworzywa sztucznego. Ekspozycja: 1-str w poziomie.



widok z boku

z PCV (gr=0,7mm)



Plakat	Nr art	Cena
1/3A4	070219-DL	3,90
A6	070219-A6	3,90
A5	070219-A5	4,30

z PET (gr=1,5mm)



Plakat	Nr art	Cena
1/3A4	070220-DL	6,30
A6	070220-A6	5,60
A5	070220-A5	8,30
A4	070220-A4	13,70

z PLEXI (gr=2mm), A3 (gr=3mm)



Plakat	Nr art	Cena
1/3A4	070221-DL	7,00
A6	070221-A6	6,00
A5	070221-A5	10,30
A4	070221-A4	13,50
A3	070221-A3	45,00

Stojak typu "A"

Wykonywana z różnego typu tworzywa sztucznego. Ekspozycja: 1-stronna w pionie.



widok z boku

z PCV (gr=0,7mm)

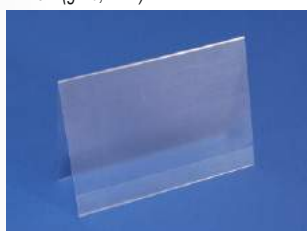

Plakat	Nr art	Cena
1/3A4	070222-DL	3,50
A6	070222-A6	3,70
A5	070222-A5	4,30
A4	070222-A4	5,60

z PET (gr=1,5mm)



Plakat	Nr art	Cena
1/3A4	070223-DL	7,00
A6	070223-A6	5,60
A5	070223-A5	8,30
A4	070223-A4	13,80

z PLEXI (gr=2mm), A3 (gr=3mm)

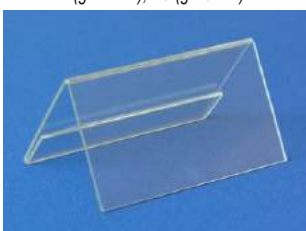

Plakat	Nr art	Cena
1/3A4	070224-DL	8,00
A6	070224-A6	6,00
A5	070224-A5	10,20
A4	070224-A4	18,50
A3	070224-A3	45,00

Stojak typu "A"

Wykonana z tworzywa sztucznegoo różnej grubości. Ekspozycja: 1-str w poziomie.

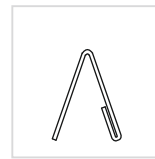

widok z boku

• **Stojaczki z PLEXI i innych tworzyw**

z PCV (gr=0,7mm)



Plakat	Nr art	Cena
1/3A4	070225-DL	4,20
A6	070225-A6	3,80
A5	070225-A5	4,60

z PET (gr=1,5mm)

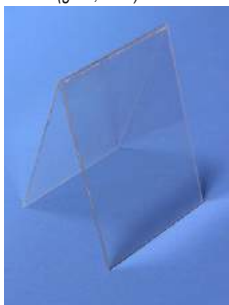

Plakat	Nr art	Cena
1/3A4	070226-DL	7,60
A6	070226-A6	6,80
A5	070226-A5	11,00
A4	070226-A4	17,50

z PLEXI (gr=2mm), A3 (gr=3mm)

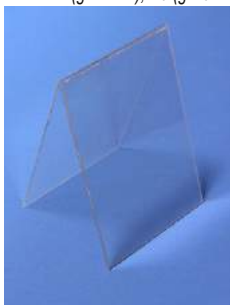

Plakat	Nr art	Cena
1/3A4	070227-DL	9,00
A6	070227-A6	7,00
A5	070227-A5	12,00
A4	070227-A4	24,50
A3	070227-A3	64,00

Stojak typu "A"

Wykonywana z różnego typu tworzywa sztucznego. Ekspozycja: 1-stronna w pionie.

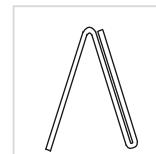

widok z boku

z PCV (gr=0,7mm)

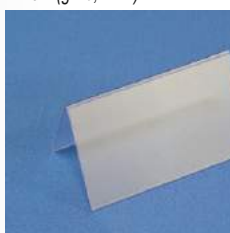

Plakat	Nr art	Cena
1/3A4	070228-DL	4,00
A6	070228-A6	3,80
A5	070228-A5	4,80
A4	070228-A4	6,80

z PET (gr=1,5mm)

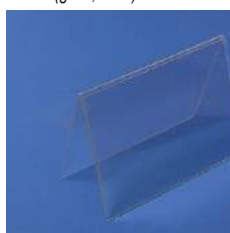

Plakat	Nr art	Cena
1/3A4	070229-DL	7,00
A6	070229-A6	6,30
A5	070229-A5	10,00
A4	070229-A4	17,70

z PLEXI (gr=2mm), A3 (gr=3mm)



Plakat	Nr art	Cena
1/3A4	070230-DL	8,30
A6	070230-A6	7,00
A5	070230-A5	13,30
A4	070230-A4	24,50
A3	070230-A3	58,00

Stojak typu "A"

Wykonana z tworzywa sztucznegoo różnej grubości. Ekspozycja: 1-str w poziomie.

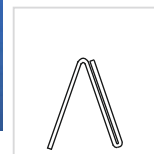

widok z boku

z PCV (gr=0,7mm)



Plakat	Nr art	Cena
1/3A4	070231-DL	3,40
A6	070231-A6	3,30
A5	070231-A5	3,70

z PET (gr=1,5mm)



Plakat	Nr art	Cena
1/3A4	070232-DL	5,60
A6	070232-A6	5,20
A5	070232-A5	7,00
A4	070232-A4	7,60

z PLEXI (gr=2mm), A3 (gr=3mm)



Plakat	Nr art	Cena
1/3A4	070233-DL	7,20
A6	070233-A6	6,00
A5	070233-A5	9,40
A4	070233-A4	15,00
A3	070233-A3	36,00

Stojak typu "T" - menu

Wykonywana z różnego typu tworzywa sztucznego. Ekspozycja: 2-stronna w pionie

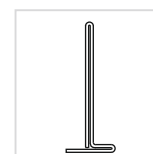

widok z boku

z PCV (gr=0,7mm)

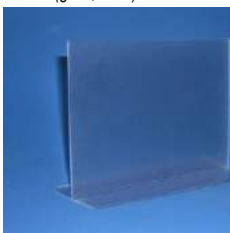

Plakat	Nr art	Cena
1/3A4	070234-DL	2,70
A6	070234-A6	4,00
A5	070234-A5	4,80
A4	070234-A4	6,90

z PET (gr=1,5mm)



Plakat	Nr art	Cena
1/3A4	070235-DL	8,30
A6	070235-A6	7,00
A5	070235-A5	10,30
A4	070235-A4	15,80

z PLEXI (gr=2mm), A3 (gr=3mm)



Plakat	Nr art	Cena
1/3A4	070236-DL	10,00
A6	070236-A6	8,00
A5	070236-A5	13,20
A4	070236-A4	21,80
A3	070236-A3	55,00

Stojak typu "T" - menu

Wykonana z tworzywa sztucznego różnej grubości. Ekspozycja: 2-str w poziomie.

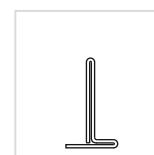

widok z boku

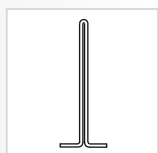

widok z boku



Stojak typu "T" - menu

Wykonywana z PLEXI gr=2mm
format A3 gr=3mm.
Ekspozycja: 2-stronna w pionie.

Plakat	Nr art	Cena
1/3A4	070239-DL	9,00
A6	070239-A6	5,60
A5	070239-A5	10,60
A4	070239-A4	15,40
A3	070239-A3	27,50



Stojak typu "T" - menu

Wykonywana z PLEXI gr=2mm
format A3 gr=3mm.
Ekspozycja: 2-str w poziomie

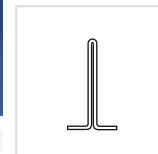

widok z boku

Plakat	Nr art	Cena
1/3A4	070241-DL	9,50
A6	070241-A6	7,60
A5	070241-A5	12,50
A4	070241-A4	20,70
A3	070241-A3	52,00

Stojak typu "S"

Wykonana z tworzywa sztucznegoo różnej grubości.
Ekspozycja: 2-stronna w pionie.

z PET (gr=1,5mm)

z PLEXI (gr=2mm), A3 (gr=3mm)

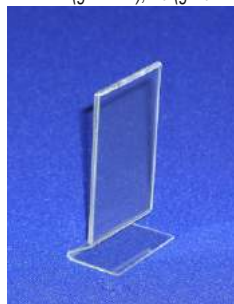

widok z boku

Plakat	Nr art	Cena	Plakat	Nr art	Cena
1/3A4	070242-DL	6,00	1/3A4	070243-DL	10,50
A6	070242-A6	5,60	A6	070243-A6	6,50
A5	070242-A5	7,60	A5	070243-A5	12,30
A4	070242-A4	8,30	A4	070243-A4	17,80
			A3	070243-A3	32,00

Stojak typu "S"

Wykonana z tworzywa sztucznegoo różnej grubości.
Ekspozycja: 2-stronna w poziomie.

z PET (gr=1,5mm)

z PLEXI (gr=2mm), A3 (gr=3mm)



Plakat	Nr art	Cena
1/3A4	070244-DL	9,00
A6	070244-A6	7,60
A5	070244-A5	11,20
A4	070244-A4	17,30

Plakat	Nr art	Cena
1/3A4	070245-DL	11,00
A6	070245-A6	8,80
A5	070245-A5	14,50
A4	070245-A4	24,00
A3	070245-A3	60,00

z PCV (gr=0,7mm)

z PET (gr=1,5mm)

z PLEXI (gr=2mm), A3 (gr=3mm)



Stojak typu "A"

Wykonywana z różnego
typu tworzywa sztucznego.
Ekspozycja: 2-stronna w pionie.



widok z boku

Plakat	Nr art	Cena
1/3A4	070246-DL	4,50
A6	070246-A6	4,50
A5	070246-A5	5,00

Plakat	Nr art	Cena
1/3A4	070247-DL	7,40
A6	070247-A6	6,50
A5	070247-A5	9,80
A4	070247-A4	16,00

Plakat	Nr art	Cena
1/3A4	070248-DL	8,40
A6	070248-A6	7,20
A5	070248-A5	12,40
A4	070248-A4	16,00
A3	070248-A3	50,00

z PCV (gr=0,7mm)

z PET (gr=1,5mm)

z PLEXI (gr=2mm), A3 (gr=3mm)

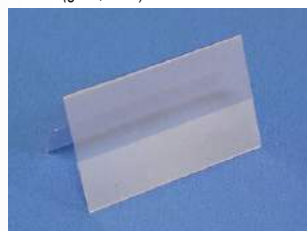

Stojak typu "A"

Wykonana z tworzywa sztu-
cznegoo różnej grubości.
Ekspozycja: 2-str w poziomie.

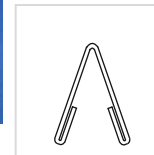

widok z boku

Plakat	Nr art	Cena
1/3A4	070249-DL	4,00
A6	070249-A6	4,20
A5	070249-A5	5,00
A4	070249-A4	6,50

Plakat	Nr art	Cena
1/3A4	070250-DL	8,20
A6	070250-A6	6,50
A5	070250-A5	9,80
A4	070250-A4	16,40

Plakat	Nr art	Cena
1/3A4	070251-DL	9,60
A6	070251-A6	7,20
A5	070251-A5	12,20
A4	070251-A4	22,00
A3	070251-A3	50,00

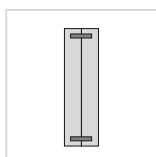

widok z boku



Antyramka z plexi do postawienia

Wykonywana z PLEXI gr=30mm (2x15).
Krawędzie wypolerowane na wysoki połysk.
Ekspozycja: 2-str w pionie i poziomie.

Plakat	Nr art	Cena
A5	070262-A5	56,00
A4	070262-A4	98,00
150x100	070262-10	34,00
130x180	070262-18	45,00

• **Stojaczki z PLEXI kombinowane**



Stojak z PLEXI - pochły z kieszenią

Wykonany z plexi bezbarwnej (gr=2-3mm), zamieszczenie plakatu poprzez wsuw pomiędzy 2 powierzchni. Wyposażony w dodatkową kieszeń np. na wizytówki. Ekspozycja: 1-stronna w pionie.



widok z boku

Plakat	Nr art	Cena
1/3A4	070301-DL	13,00
A6	070301-A6	9,80
A5	070301-A5	15,00
A4	070301-A4	19,90
A3	070301-A3	41,00



Stojak z PLEXI - pochły z kieszenią

Wykonany z plexi bezbarwnej (gr=2-3mm), zamieszczenie plakatu poprzez wsuw pomiędzy 2 powierzchni. Wyposażony w dodatkową kieszeń np. na wizytówki. Ekspozycja: 1-str w poziomie.



widok z boku

Plakat	Nr art	Cena
1/3A4	070302-DL	10,80
A6	070302-A6	8,50
A5	070302-A5	13,00
A4	070302-A4	22,00
A3	070302-A3	47,00



Stojaczek plakatowy pochły z kieszenią na wizytówki

wykonany z plexi bezbarwnej gr=2mm. Głębokość kieszeni na wizytówki: 20mm. Ekspozycja: 1-stronna w pionie.



widok z boku

Format	Nr art	Cena
A5	070303-A5	18,00
A4	070303-A4	24,00
A3	070303-A3	34,00

• **Stojaczki wielostronne**



Stojak z plexi 2-skrzydłowy

Wykonany z plexi bezbarwnej (gr=2mm), zamieszczenie plakatu poprzez wsuw pomiędzy 2 powierzchnie. Ekspozycja: 2-stronna w pionie.

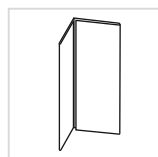

widok z boku

Plakat	Nr art	Cena
A5	070401-A5	15,00
A4	070401-A4	26,00



Stojak z plexi 3-skrzydłowy

Wykonany z plexi bezbarwnej (gr=2mm), zamieszczenie plakatu poprzez wsuw pomiędzy 2 powierzchnie. Ekspozycja: 3-stronna w pionie.

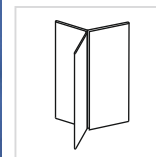

widok z boku

Plakat	Nr art	Cena
3xA6	070403-A6	15,00
3xA5	070403-A5	22,00
3xA4	070403-A4	43,00
3xDL	070403-DL	16,00



Stojak o podstawie trójkątnej

Wykonany z PCV bezbarwnej antyrefleks (na życzenie z połyskiem) (gr=0,5mm). Ekspozycja: 3-stronna w pionie.

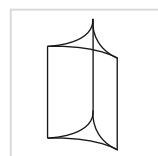

widok z boku

Plakat	Nr art	Cena
1/3A4	070402-DL	5,70
A6	070402-A6	3,50
A5	070402-A5	7,00
A4	070402-A4	10,00



Stojak o podstawie kwadratowej

Wykonany z plexi bezbarwnej gr=2mm, zamieszczenie plakatu poprzez wsuw pomiędzy 2 powierzchnie. Ekspozycja: 3-stronna w pionie.

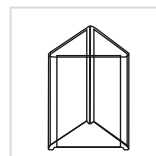

widok z boku

Plakat	Nr art	Cena
1/3A4	070404-DL	27,00
A6	070404-A6	25,00
A5	070404-A5	30,00
A4	070404-A4	48,00



Stojak o podstawie kwadratowej

Wykonany z plexi bezbarwnej (gr=2mm), zamieszczenie plakatu poprzez wsuw pomiędzy 2 powierzchnie. Ekspozycja: 4-stronna w pionie.

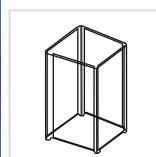

widok z boku

Plakat	Nr art	Cena
1/3A4	070405-DL	35,00
A6	070405-A6	30,00
A5	070405-A5	41,00
A4	070405-A4	67,00

• **Stojaczki z PLEXI z klamrą**



Stojak z klamrą stalową

Wykonany z plexi bezbarwnej (gr=2-3mm), zamieszczenie plakatu za pomocą klamry stalowej dociskającej plakat. Ekspozycja: 2-stronna, w pionie.



widok z boku

Plakat	Nr art	Cena
1/3A4	070501-DL	12,00
A6	070501-A6	10,00
A5	070501-A5	14,50
A4	070501-A4	16,80
A3	070501-A3	31,00



Stojak z klamrą stalową

Wykonany z plexi bezbarwnej (gr=2-3mm), zamieszczenie plakatu za pomocą klamry stalowej dociskającej plakat. Ekspozycja: 2-stronna, w poziomie.

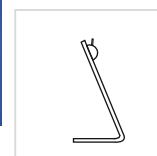

widok z boku

Plakat	Nr art	Cena
1/3A4	070502-DL	10,00
A6	070502-A6	9,20
A5	070502-A5	11,80
A4	070502-A4	18,00
A3	070502-A3	31,00



Stojak z listwą zatraskową

Wykonany z plexi bezbarwnej (gr=2-3mm), zamieszczenie plakatu za pomocą listwy aluminiowej dociskającej plakat. Ekspozycja: 2-stronna, w pionie.



widok z boku

Plakat	Nr art	Cena
1/3A4	070503-DL	15,50
A6	070503-A6	16,30
A5	070503-A5	18,00
A4	070503-A4	24,00
A3	070503-A3	39,00



Stojak z listwą zatraskową

Wykonany z plexi bezbarwnej (gr=2-3mm), zamieszczenie plakatu za pomocą listwy aluminiowej dociskającej plakat. Ekspozycja: 2-stronna, w poziomie.

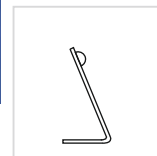

widok z boku

Plakat	Nr art	Cena
1/3A4	070504-DL	19,00
A6	070504-A6	17,40
A5	070504-A5	20,00
A4	070504-A4	27,00
A3	070504-A3	41,00

• **Przeglądarki z PLEXI**

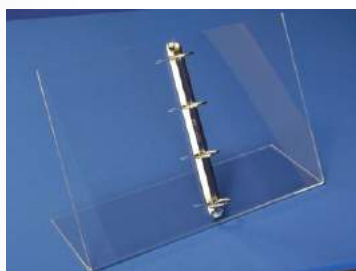

Przeglądarka typu "L"

Wykonana z plexi bezbarwnej (gr=4mm), wyposażona z ring o średnicy 30mm, możliwość ekspozycji w standardowych koszulkach foliowych. Uniwersalny sposób ustawienia pod różnym kątem. Ekspozycja: 1-str, w pionie.

Plakat	Nr art	Cena
A5	070603-A5	50,00
A4	070603-A4	66,00

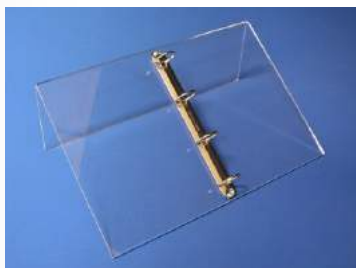

Przeglądarka typu "A"

Wykonana z plexi bezbarwnej (gr=4mm), wyposażona z ring o średnicy 30mm, możliwość ekspozycji w standardowych koszulkach foliowych. Ekspozycja: 2-str, w poziomie.

Plakat	Nr art	Cena
A5	070606-A5	40,00
A4	070606-A4	59,00

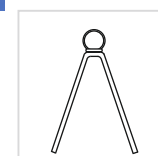

• **Stojaczki na oddzielnej podstawie**



Stojak z PLEXI z kieszenią "U"

Podstawa i kieszeń "U" z PLEXI bezbarwnej (gr=2mm). Ekspozycja: 1-stronna

Ekspozycja - pionowa		
Plakat	Nr art	Cena
1/3A4	070709-DL	9,90
A6	070709-A6	8,90
A5	070709-A5	13,50
A4	070709-A4	21,50

Ekspozycja - pozioma		
Plakat	Nr art	Cena
1/3A4	070710-DL	12,70
A6	070710-A6	11,20
A5	070710-A5	14,20
A4	070710-A4	21,00



Stojak z PLEXI z kieszenią "U"

Podstawa i kieszeń "U" z PLEXI bezbarwnej (gr=2mm). Ekspozycja: 1-stronna

Ekspozycja - pionowa		
Plakat	Nr art	Cena
1/3A4	070711-DL	10,90
A6	070711-A6	9,90
A5	070711-A5	14,90
A4	070711-A4	23,50

Ekspozycja - pozioma		
Plakat	Nr art	Cena
1/3A4	070712-DL	14,00
A6	070712-A6	12,20
A5	070712-A5	15,30
A4	070712-A4	23,00



Stojak z PLEXI z kieszenią "U"

Podstawa i kieszeń "U" z PLEXI bezbarwnej (gr=2mm). Ekspozycja: 1-stronna

Ekspozycja - pionowa		
Plakat	Nr art	Cena
1/3A4	070713-DL	11,90
A6	070713-A6	10,90
A5	070713-A5	15,90
A4	070713A4	24,50

Ekspozycja - pozioma		
Plakat	Nr art	Cena
1/3A4	070714-DL	15,00
A6	070714-A6	13,20
A5	070714-A5	16,30
A4	070714-A4	24,00

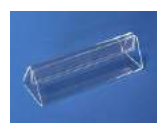

Stojak z PLEXI z kieszenią "U"

Podstawa i kieszeń "U" z PLEXI bezbarwnej (gr=2mm). Ekspozycja: 2-stronna

Ekspozycja - pionowa		
Plakat	Nr art	Cena
1/3A4	070715-DL	12,00
A6	070715-A6	10,90
A5	070715-A5	16,30
A4	070715-A4	25,50

Ekspozycja - pozioma		
Plakat	Nr art	Cena
1/3A4	070716-DL	15,20
A6	070716-A6	13,20
A5	070716-A5	16,80
A4	070716-A4	25,50

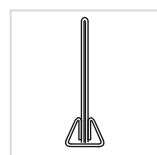

Stojak z podstawą z PLEXI

Stojak wykonany w postaci kieszeni "U" z plexi bezbarwnej o gr=2mm, włożonej w wyciętą szczelinę w prostokątnej listwie z plexi o gr=20mm, krawędzie polerowane. Ekspozycja: 2-stronna, pionowa lub pozioma

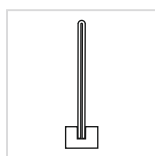

Wersja - pionowa			Wersja - pozioma		
Plakat	Nr art	Cena	Plakat	Nr art	Cena
1/3A4	070721-DL	16,00	1/3A4	070722-DL	17,00
A6	070721-A6	16,00	A6	070722-A6	15,80
A5	070721-A5	22,00	A5	070722A5	23,00
A4	070721-A4	29,00	A4	070722-A4	37,00

• **Stojaczki na oddzielnej podstawie**



Stojak z podstawką drewnianą, pionowy

Stojak wykonany w postaci kieszeni "U" z plexi bezbarwnej włożonej w szczelinę w prostokątnej listwie drewnianej. Ekspozycja: 2-stronna, pionowa.

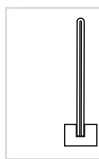

widok z boku

Sosnowa		
Plakat	Nr art	Cena
A5	070723-A5S	21,00
A4	070723-A4S	28,00
Dębowa		
Plakat	Nr art	Cena
A5	070723-A5D	21,00
A4	070723-A4D	28,00



Stojak z podstawką drewnianą, poziomy

Stojak wykonany w postaci kieszeni "U" z plexi bezbarwnej włożonej w szczelinę w prostokątnej listwie drewnianej. Ekspozycja: 2-stronna, pozioma.

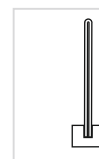

widok z boku

Sosnowa		
Plakat	Nr art	Cena
A5	070724-A5S	27,00
A4	070724-A4S	28,00
Dębowa		
Plakat	Nr art	Cena
A5	070724-A5D	29,00
A4	070724-A4D	28,00



Stojak z podstawką aluminiową, pionowy

Stojak wykonany w postaci kieszeni "U" z plexi bezbarwnej włożonej w szczelinę w listwie z aluminium anodowanego na kolor srebrny-mat. Ekspozycja: 2-stronna, pionowa



widok z boku

Plakat	Nr art	Cena
1/3A4	070725-DL	12,40
A6	070725-A6	11,00
A5	070725-A5	16,80
A4	070725-A4	22,50
A3	070725-A3	42,00



Stojak z podstawką aluminiową, poziomy

Stojak wykonany w postaci kieszeni "U" z plexi bezbarwnej włożonej w szczelinę w listwie z aluminium anodowanego na kolor srebrny-mat. Ekspozycja: 2-stronna, pozioma



widok z boku

Plakat	Nr art	Cena
1/3A4	070726-DL	15,60
A6	070726-A6	13,00
A5	070726-A5	17,70
A4	070726-A4	25,60
A3	070726-A3	41,00



Stojak na stopkach aluminiowych, pionowy

Stojak wykonany z kieszeni "U" z plexi posadowionej na stopkach z aluminium anodowanego na kolor srebrny-mat. Ekspozycja: 2-stronna, pozioma



widok z boku

Plakat	Nr art	Cena
A5	070727-A5	26,00
A4	070727-A4	31,00
A3	070727-A3	50,00



Stojak na stopkach aluminiowych, poziomy

Stojak wykonany z kieszeni "U" z plexi posadowionej na stopkach z aluminium anodowanego na kolor srebrny-mat. Ekspozycja: 2-stronna, pozioma

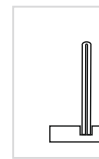

widok z boku

Plakat	Nr art	Cena
A5	070728-A5	25,00
A4	070728-A4	32,00
A3	070728-A3	52,00



Stojak z podstawą talerzową, pionowy

Stojak wykonany z kieszeni "U" z plexi posadowionej na stopkach z aluminium anodowanego na kolor srebrny-mat. Ekspozycja: 2-stronna, pionowa



widok z boku

Plakat	Nr art	Cena
A5	070729-A5	50,00
A4	070729-A4	53,00
A3	070729-A3	69,00



Stojak z podstawą talerzową, poziomy

Stojak wykonany z kieszeni "U" z plexi posadowionej na stopkach z aluminium anodowanego na kolor srebrny-mat. Ekspozycja: 2-stronna, pozioma



widok z boku

Plakat	Nr art	Cena
A5	070730-A5	50,00
A4	070730-A4	55,00
A3	070730-A3	66,00



Stojak na podstawie prostokątnej, pionowy

Stojak wykonany w postaci kieszeni "U" z plexi bezbarwnej, mocowanej na prostokątnej podstawie za pośrednictwem specjalnych uchwytów z polerowanego aluminium, podstawa stalowa lakierowana na kolor czarny. Ekspozycja: 2-stronna, pionowa.

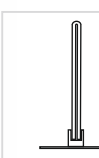

widok z boku

Plakat	Nr art	Cena
A5	070731-A5	45,00
A4	070731-A4	48,00
A3	070731-A3	65,00



Stojak na podstawie prostokątnej, poziomy

Stojak wykonany w postaci kieszeni "U" z plexi bezbarwnej, mocowanej na prostokątnej podstawie za pośrednictwem specjalnych uchwytów z polerowanego aluminium, podstawa stalowa lakierowana na kolor czarny. Ekspozycja: 2-stronna, pozioma.

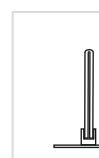

widok z boku

Plakat	Nr art	Cena
A5	070732-A5	45,00
A4	070732-A4	50,00
A3	070732-A3	62,00

• Stojaczki z ramką plastikową



Ramka na stopach, typu "L"

Wykonana z tworzywa sztucznego z kieszenią foliową, posadowiona na stopach z poliwęglanu bezbarwnego. Ilość stopek na ramkę: 2szt. Ekspozycja: 1-stronna.

Dostępne kolory: czerwony, niebieski, żółty, zielony, biały, czarnym, pomarańczowym, popielaty, srebrny i bezbarwny.



Ekspozycja pionowa			Ekspozycja pozioma		
Plakat	Nr art	Cena	Plakat	Nr art	Cena
A6	070801-A6	11,00	A6	070802-A6	11,00
A5	070801-A5	13,00	A5	070802-A5	13,00
A4	070801-A4	14,50	A4	070802-A4	15,00
A3	070801-A3	20,00	A3	070802-A3	20,00



Ramka na stopach, typu "T"

Wykonana z tworzywa sztucznego z kieszenią foliową, posadowiona na stopach z poliwęglanu bezbarwnego. Ilość stopek na ramkę: 2szt. Ekspozycja: 2-stronna.

Dostępne kolory: czerwony, niebieski, żółty, zielony, biały, czarnym, pomarańczowym, popielaty, srebrny i bezbarwny.



Ekspozycja pionowa			Ekspozycja pozioma		
Plakat	Nr art	Cena	Plakat	Nr art	Cena
A6	070803-A6	11,00	A6	070804-A6	11,00
A5	070803-A5	13,00	A5	070804-A5	13,00
A4	070803-A4	14,50	A4	070804-A4	15,00
A3	070803-A3	20,00	A3	070804-A3	20,00



Stojaczek z ramką plastikową, podstawa stalowa

Wykonana z tworzywa sztucznego z kieszenią foliową, ramka posadowiona na podstawie stalowej, lakierowanej na kolor czarny. Ekspozycja: 2-stronna

Dostępne kolory ramki: czerwony, niebieski, żółty, zielony, biały, czarnym, pomarańczowym, popielaty, srebrny i bezbarwny.

Ekspozycja pionowa			Ekspozycja pozioma		
Plakat	Nr art	Cena	Plakat	Nr art	Cena
A5	070805-A5	19,50	A5	070806-A5	20,50
A4	070805-A4	20,50	A4	070806-A4	21,50



Stojaczek z ramką plastikową, podstawa stalowa okrągła

Wykonana z tworzywa sztucznego z kieszenią foliową posadowiona na okrągłej podstawie stalowej, lakierowanej na kolor czarny. Ekspozycja: 2-stronna

Dostępne kolory ramki: czerwony, niebieski, żółty, zielony, biały, czarnym, pomarańczowym, popielaty, srebrny i bezbarwny.

Ekspozycja pionowa			Ekspozycja pozioma		
Plakat	Nr art	Cena	Plakat	Nr art	Cena
A5	070807-A5	21,00	A5	070808-A5	22,00
A4	070807-A4	23,00	A4	070808-A4	24,00



Stojaczek z ramką plastikową, na podstawie eliptycznej

Wykonana z tworzywa sztucznego z kieszenią foliową, ramka posadowiona na eliptycznej podstawie metalowej, lakierowanej na kolor czarny. Ekspozycja: 2-stronna

Dostępne kolory ramki: czerwony, niebieski, żółty, zielony, biały, czarnym, pomarańczowym, popielaty, srebrny i bezbarwny.

Ekspozycja pionowa			Ekspozycja pozioma		
Plakat	Nr art	Cena	Plakat	Nr art	Cena
A4	070813-A4	33,00	A4	070814-A4	34,00
A3	070813-A3	40,00	A3	070814-A3	41,00

• **Stojaczki z ramką plastikową**



Stojacek z ramką plastikową, na podstawie prostokątnej

Wykonana z tworzywa sztucznego z kieszenią foliową posadowiona na prostokątnej podstawie metalowej, lakierowanej na kolor czarny. Ekspozycja: 2-stronna

Dostępne kolory ramki: czerwony, niebieski, żółty, zielony, biały, czarnym, pomarańczowym, popielaty, srebrny i bezbarwny.

Ekspozycja pionowa			Ekspozycja pozioma		
Plakat	Nr art	Cena	Plakat	Nr art	Cena
A4	070815-A4	33,00	A4	070816-A4	34,00
A3	070815-A3	40,00	A3	070816-A3	41,00

• **Stojaczki z ramką sprężynkową**

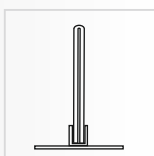

widok z boku



Stojacek z ramką sprężynkową na podstawie talerzowej

Wykonany w postaci ramki sprężynkowej mocowanej do okrągłej podstawy ze stali lakierowanej w kolorze srebrnym, ramka mocowana do podstawy za pośrednictwem specjalnych uchwytów z polerowanego aluminium. Ekspozycja: 2-stronna.

Ekspozycja pionowa			Ekspozycja pozioma		
Plakat	Nr art	Cena	Plakat	Nr art	Cena
A5	070901-A5	38,00	A5	070902-A5	38,00
A4	070901-A4	40,00	A4	070902-A4	40,00
A3	070901-A3	42,00	A3	070902-A3	42,00

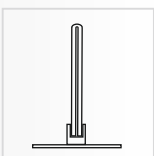

widok z boku



Stojacek z ramką sprężynkową na podstawie prostokątnej

Wykonany w postaci ramki sprężynkowej mocowanej do prostokątnej podstawy ze stali lakierowanej w kolorze czarnym, ramka mocowana do podstawy za pośrednictwem specjalnych uchwytów z polerowanego aluminium. Ekspozycja: 2-stronna.

Ekspozycja pionowa			Ekspozycja pozioma		
Plakat	Nr art	Cena	Plakat	Nr art	Cena
A5	070905-A5	51,00	A5	070906-A5	51,00
A4	070905-A4	53,00	A4	070906-A4	53,00
A3	070905-A3	55,00	A3	070906-A3	55,00

• **Stojaczki z rabićką zatraskową (owz)**



Tablica zatraskowa z podpórką

Wykonany w formie tablicy zatraskowej z profilu o szer 20mm, wyposażony w 2 podpórki z aluminium. Na wyposażeniu tablicy zabezpieczenie plakatu w postaci płyty antyrefleks z PCV (gr=0,5mm). Ekspozycja: 1-stronna.

Ekspozycja pionowa			Ekspozycja pozioma		
Plakat	Nr art	Cena	Plakat	Nr art	Cena
A5	071001-A5	40,00	A5	071002-A5	40,00
A4	071001-A4	45,00	A4	071002-A4	45,00
A3	071001-A3	55,00	A3	071002-A3	55,00



Tablica zatraskowa z podpórką

Wykonany w formie tablicy zatraskowej z profilu o szer 20mm, posadowionej na podstawie stalowej lakierowanej na kolor srebrny, na wyposażeniu zabezpieczenie plakatu w postaci płyty antyrefleks z PCV (gr=0,5mm). Ekspozycja: 1-stronna

Ekspozycja pionowa			Ekspozycja pozioma		
Plakat	Nr art	Cena	Plakat	Nr art	Cena
A5	071003-A5	50,00	A5	071004-A5	50,00
A4	071003-A4	65,00	A4	071004-A4	65,00
A3	071003-A3	75,00	A3	071004-A3	75,00

• Stojaczki z tablicą zatrząskową (owz)



Stojak OWZ na stopach samoprzylepnych

Wykonany w formie tablicy zatrząskowej z profilu o szer 20mm posadowionej na stopach wyposażonych w taśmę samoprzylepną, stopy stalowe lakierowe w kolorze srebrnym-mat, na wyposażeniu zabezpieczenie plakatu w postaci płyty antyrefleks z PCV (gr=0,5mm). Ekspozycja: 1- lub 2-stronna.

Eks. pionowa, 1-stronny			Eks. pozioma, 1-stronny		
Plakat	Nr art	Cena	Plakat	Nr art	Cena
A4	071005-A4	64,00	A4	071006-A4	64,00
A3	071005-A3	74,00	A3	071006-A3	74,00

Eks. pionowa, 2-stronny			Eks. pozioma, 2-stronny		
Plakat	Nr art	Cena	Plakat	Nr art	Cena
A4	071007-A4	98,00	A4	071008-A4	98,00
A3	071007-A3	115,00	A3	071008-A3	115,00



Stojak OWZ na stopach aluminiowych

Wykonany w formie tablicy zatrząskowej z profilu o szer 20mm posadowionej na stopach z aluminium anodowanego na kolor srebrny-mat, na wyposażeniu tablicy zabezpieczenie plakatu w postaci płyty antyrefleks z PCV (gr=0,5mm). Ekspozycja: 1- lub 2-stronna.

Eks. pionowa, 1-stronny			Eks. pozioma, 1-stronny		
Plakat	Nr art	Cena	Plakat	Nr art	Cena
A4	071009-A4	67,00	A4	071010-A4	67,00
A3	071009-A3	75,00	A3	071010-A3	75,00

Eks. pionowa, 2-stronny			Eks. pozioma, 2-stronny		
Plakat	Nr art	Cena	Plakat	Nr art	Cena
A4	071011-A4	100,00	A4	071012-A4	100,00
A3	071011-A3	114,00	A3	071012-A3	114,00



Stojak OWZ na podstawie talerzowej

Wykonany w formie tablicy posadowionej na podstawie okrągłej, tablica z profilu zatrząskowego o szer 20mm, podstawa stalowa lakierowana w kolorze srebrnym-mat. Na wyposażeniu tablicy zabezpieczenie plakatu w postaci płyty antyrefleksyjnej z PCV (gr=0,5mm). Ekspozycja: 1- lub 2-stronna.

Eks. pionowa, 1-stronny			Eks. pozioma, 1-stronny		
Plakat	Nr art	Cena	Plakat	Nr art	Cena
A4	071013-A4	68,00	A4	071014-A4	68,00
A3	071013-A3	75,00	A3	071014-A3	75,00

Eks. pionowa, 2-stronny			Eks. pozioma, 2-stronny		
Plakat	Nr art	Cena	Plakat	Nr art	Cena
A4	071015-A4	102,00	A4	071016-A4	102,00
A3	071015-A3	115,00	A3	071016-A3	115,00



Stojak OWZ na podstawie talerzowej, dwunożny

Wykonany w formie tablicy posadowionej na podstawie okrągłej, tablica z profilu zatrząskowego o szer 20mm, podstawa stalowa lakierowana w kolorze srebrnym-mat. Na wyposażeniu tablicy zabezpieczenie plakatu w postaci płyty antyrefleksyjnej z PCV (gr=0,5mm). Ekspozycja: 1- lub 2-stronna.

Eks. pionowa, 1-stronny			Eks. pozioma, 1-stronny		
Plakat	Nr art	Cena	Plakat	Nr art	Cena
A4	071017-A4	80,00	A4	071018-A4	80,00
A3	071017-A3	88,00	A3	071018-A3	88,00

Eks. pionowa, 2-stronny			Eks. pozioma, 2-stronny		
Plakat	Nr art	Cena	Plakat	Nr art	Cena
A4	071019-A4	114,00	A4	071020-A4	114,00
A3	071019-A3	127,00	A3	071020-A3	127,00



Stojak pochły OWZ, 1-stronny

Wykonany w formie tablicy zatrząskowej wyposażonej w nogę podporową (w kształcie litery A), jako zabezpieczenie plakatu - płyta antyrefleks z PCV (gr=0,5mm), tablice wy-konane z profilu o szer 20mm. Ekspozycja: 1-stronna

Eks. pionowa		
Plakat	Nr art	Cena
A4	071021-A4	51,00
A3	071021-A3	58,00

Eks. pozioma		
Plakat	Nr art	Cena
A4	071022-A4	51,00
A3	071022-A3	58,00



Stojak typu "A" OWZ, 2-stronny

Wykonany w formie 2 tablic zatrząskowych połączonych na sztywno (połączenie śrubowe) w kształcie litery A, jako zabezpieczenie plakatu - płyta antyrefleks z PCV (gr=0,5mm), tablice wykonane z profilu o szer 20mm. Ekspozycja: 2-stronna

Eks. pionowa		
Plakat	Nr art	Cena
A4	071023-A4	75,00
A3	071023-A3	95,00

Eks. pozioma		
Plakat	Nr art	Cena
A4	071024-A4	75,00
A3	071024-A3	95,00

• Stojaczki z tablicą zatrząskową (owz)



Stojak typu "A" OWZ, 2-stronny

Wykonany w formie 2 tablic zatrząskowych z profilu aluminiowego o szer 20mm, anodowanego w kolorze srebrny-mat, nogi połączone zawiasem umożliwiającym składanie i rozkładanie, stojak wyposażony w ograniczniki rozstawu nóg, jako zabezpieczenie plakatu - płyta antyrefleks z PCV (gr=0,5mm).

Ekspozycja: 2-stronna

Eks. pionowa			Eks. pozioma		
Plakat	Nr art	Cena	Plakat	Nr art	Cena
A4	071025-A4	123,00	A4	071026-A4	123,00
A3	071025-A3	143,00	A3	071026-A3	143,00

• Stojaki zakładkowe



Stojak z licem wypukłym

Wykonany z aluminium anodowanego na kolor srebrny-mat, boki w zależności od kolorystyki wykonana z PCV lub szkła akrylowego, wyposażony w zabezpieczenie plakatu w postaci formatki z PCV antyrefleks. Wymiana informacji odbywa się od frontu po uprzednim wyjęciu lica poprzez jego podgięcie i włożeniu plakatu w szczeliny profilu. Ekspozycja: 1-stronna w pionie.

Kolor podstawy: popielaty			Kolor podstawy: czarny		
Plakat	Nr art	Cena	Plakat	Nr art	Cena
A5	071205-A5p	38,00	A5	071205-A5cz	38,00
A4	071205-A4p	45,00	A4	071205-A4cz	45,00

Kolor podstawy: niebieski		
Plakat	Nr art	Cena
A5	071205-A5n	40,00
A4	071205-A4n	48,00



Stojak z licem wypukłym

Wykonany z aluminium anodowanego na kolor srebrny-mat, boki w zależności od kolorystyki wykonana z PCV lub szkła akrylowego, wyposażony w zabezpieczenie plakatu w postaci formatki z PCV antyrefleks. Wymiana informacji odbywa się od frontu po uprzednim wyjęciu lica poprzez jego podgięcie i włożeniu plakatu w szczeliny profilu. Ekspozycja: 1-stronna w poziomie.

Kolor podstawy: popielaty			Kolor podstawy: czarny		
Plakat	Nr art	Cena	Plakat	Nr art	Cena
A5	071206-A5p	37,00	A5	071206-A5cz	37,00
A4	071206-A4p	44,00	A4	071206-A4cz	44,00

Kolor podstawy: niebieski		
Plakat	Nr art	Cena
A5	071206-A5n	42,00
A4	071206-A4n	47,00



Stojak z licem wypukłym

Wykonany z aluminium anodowanego na kolor srebrny-mat, podstawa w zależności od kolorystyki wykonana z PCV lub szkła akrylowego, wyposażony w zabezpieczenie plakatu w postaci formatki z PCV antyrefleks. Wymiana informacji odbywa się od frontu po uprzednim wyjęciu lica poprzez jego podgięcie i włożeniu plakatu w szczeliny profilu. Ekspozycja: 1-stronna w pionie

Kolor podstawy: popielaty		
Plakat	Nr art	Cena
A5	071211-A5p	32,00
A4	071211-A4p	39,00



Kolor podstawy: niebieski		
Plakat	Nr art	Cena
A5	071211-A5n	34,00
A4	071211-A4n	42,00



Kolor podstawy: czarny		
Plakat	Nr art	Cena
A5	071211-A5cz	32,00
A4	071211-A4cz	39,00

• **Stojaki zakładkowe**



Stojak z licem wypukłym

Wykonany z aluminium anodowanego na kolor srebrny-mat, podstawa i zaśleka w zależności od kolorystyki wykonana z PCV lub szkła akrylowego, wyposażony w zabezpieczenie plakatu w postaci formatki z PCV antyrefleks. Wymiana informacji odbywa się od frontu po uprzednim wyjęciu lica poprzez jego podjęcie i włożeniu plakatu w szczeliny profilu. Ekspozycja: 2-stronna w pionie

Kolor podstawy: popielaty			Kolor podstawy: czarny		
Plakat	Nr art	Cena	Plakat	Nr art	Cena
A5	071212-A5p	60,00	A5	071212-A5cz	60,00
A4	071212-A4p	73,00	A4	071212-A4cz	73,00

Kolor podstawy: niebieski		
Plakat	Nr art	Cena
A5	071212-A5n	62,00
A4	071212-A4n	76,00

• **Stojaki wielkotablicowe**



Stojak z tablicą zatraskową (OWZ)

Wykonany w formie tablicy posadowionej na podstawie okrągłej, tablica z profilu zatraskowego o szer 32mm, podstawa stalowa lakierowana w kolorze srebrnym-mat. Na wyposażeniu tablicy zabezpieczenie plakatu w postaci płyty antyrefleksyjnej z PCV (gr=0,5mm). Ekspozycja: 1- lub 2-stronna, w pionie lub poziomie.

Eks. pionowa, 1-stronna			Eks. pozioma, 1-stronna		
Plakat	Nr art	Cena	Plakat	Nr art	Cena
A2	071301-A2	219,00	A2	071302-A2	219,00
A1	071301-A1	278,00	A1	071302-A1	278,00
B2	071301-B2	257,00	B2	071302-B2	257,00
B1	071301-B1	322,00	B1	071302-B1	322,00

Eks. pionowa, 2-stronna			Eks. pozioma, 2-stronna		
Plakat	Nr art	Cena	Plakat	Nr art	Cena
A2	071303-A2	305,00	A2	071304-A2	305,00
A1	071303-A1	390,00	A1	071304-A1	390,00
B2	071303-B2	353,00	B2	071304-B2	353,00
B1	071303-B1	457,00	B1	071304-B1	457,00

• **Przeglądarki plakatowe ramkowe**

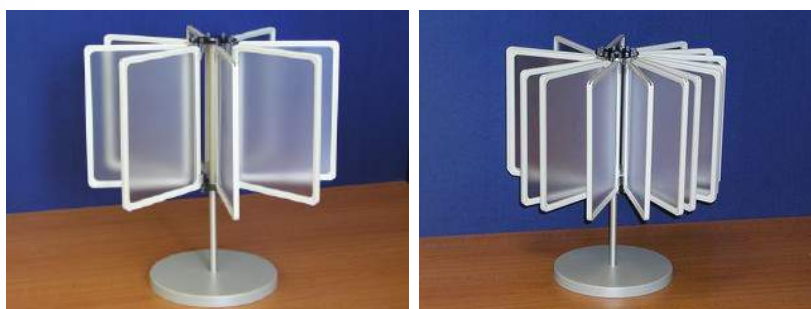

Stojak - przeglądarka

Ramki z wysokoudarowego tworzywa sztucznego wyposażone w kieszenie "U" z folii antyrefleks, mocowane do stelaża, całość posadowiona na okrągłej podstawie lakierowanej. Ekspozycja: 2-stronna

Plakat	Wys	Nr art	Cena
8xA4	500	071401-8A4	112,00
14xA4	500	071401-14A4	156,00
8xA3	620	071401-8A3	146,00
14xA3	620	071401-14A3	216,00

Standardowy kolor ramek: popielaty. Możliwość zamówienia w innym kolorze.

• **Statywy z uchwytem**



Stojak z uchwytem klamrowym na nodze sztywnej, podstawa prostokątna.

Stojak z uchwytem klamrowym do mocowania plakatu drukowanego na sztywnym materiale, noga aluminiowa w kolorze srebrny-mat, podstawa stalowa prostokątna (wym. 160x175mm) lakierowana na kolor czarny. Ekspozycja: 2-stronna

Wys	Nr art	Cena
200 mm	080101-20	28,50
300 mm	080101-30	29,00
500 mm	080101-50	29,50
600 mm	080101-60	30,00
800 mm	080101-80	30,60



Stojak z uchwytem klamrowym na nodze teleskopowej, podstawa prostokątna.

Stojak z uchwytem klamrowym do mocowania plakatu drukowanego na sztywnym materiale, noga stalowa chromowana z możliwością rozsuwania w zakresie 320-620mm, kolor srebrny-połysk, podstawa stalowa prostokątna (wym. 160x175mm) lakierowana na kolor czarny. Ekspozycja: 2-stronna

Nr art. 080102 34,00



Stojak z uchwytem klamrowym na nodze sztywnej, podstawa okrągła.

Stojak z uchwytem klamrowym do mocowania plakatu drukowanego na sztywnym materiale, noga aluminiowa w kolorze srebrny-mat, podstawa stalowa (śr=160mm) lakierowana na kolor popielaty. Ekspozycja: 2-stronna

Wys	Nr art	Cena
200 mm	080103-20	31,60
300 mm	080103-30	32,00
500 mm	080103-50	32,80
600 mm	080103-60	33,00
800 mm	080103-80	34,00



Stojak z uchwytem klamrowym teleskop, podstawa okrągła.

Stojak z uchwytem klamrowym do mocowania plakatu drukowanego na sztywnym materiale, noga stalowa chromowana z możliwością rozsuwania w zakresie od 320 do 620mm, kolor srebrny-połysk, podstawa stalowa (śr=16cm) lakierowana kolor popielaty. Ekspozycja: 2-stronna

Nr art. 080104 36,00



◦ **Stojaki do wbijania**



Stojak na nodze aluminiowej do wbijania

Stojak wykonany z ramki plastikowej oraz nogi ciętej na skos co umożliwi łatwe wbijanie w ziemię, wyposażony w kieszeń "U" z PCV antyrefleks. Ekspozycja: 2-stronna

Kolory ramek: czerwony, niebieski, żółty, zielony, biały, czarny, pomarańczowy, popielaty, srebrny, bezbarwny.



Format	Dł. nogi	Nr art		Cena	Format	Dł. nogi	Nr art		Cena
		Eks. pionowa	Eks. pozioma				Eks. pionowa	Eks. pozioma	
A6	200	080217-A6	080225-A6	11,00	A6	800	080221-A6	080229-A6	12,70
A5	200	080217-A5	080225-A5	12,90	A5	800	080221-A5	080229-A5	14,60
A4	200	080217-A4	080225-A4	14,20	A4	800	080221-A4	080229-A4	18,60
A3	200	080217-A3	080225-A3	18,70	A3	800	080221-A3	080229-A3	20,50
A6	300	080218-A6	080226-A6	11,50	A6	1000	080222-A6	080230-A6	13,00
A5	300	080218-A5	080226-A5	13,40	A5	1000	080222-A5	080230-A5	14,90
A4	300	080218-A4	080226-A4	14,50	A4	1000	080222-A4	080230-A4	16,00
A3	300	080218-A3	080226-A3	19,20	A3	1000	080222-A3	080230-A3	20,90
A6	500	080219-A6	080227-A6	11,90	A6	1200	080223-A6	080231-A6	13,50
A5	500	080219-A5	080227-A5	13,80	A5	1200	080223-A5	080231-A5	15,30
A4	500	080219-A4	080227-A4	14,90	A4	1200	080223-A4	080231-A4	16,00
A3	500	080219-A3	080227-A3	19,70	A3	1200	080223-A3	080231-A3	21,30
A6	600	080220-A6	080228-A6	12,30	A6	1400	080224-A6	080232-A6	13,90
A5	600	080220-A5	080228-A5	13,20	A5	1400	080224-A5	080232-A5	15,70
A4	600	080220-A4	080228-A4	15,20	A4	1400	080224-A4	080232-A4	16,40
A3	600	080220-A3	080228-A3	20,00	A3	1400	080224-A3	080232-A3	21,70

Przy kolorze ramki srebrny i bezbarwna dopłata: + 10%



Stojak z kieszenią "U" z PLEXI

Wykonany z kieszeni "U" z plexi bezbarwnej mocowanej do nogi za pośrednictwem specjalnego uchwyty z polerowanego aluminium, noga z aluminium anodowanego na kolor srebrny-mat, podstawa stalowa, okrągła (śr=250mm) koloru srebrnego. Ekspozycja: 2-stronna

wersja - pionowa				wersja - pozioma			
Format	Wys	Nr art	Cena	Format	Wys	Nr art	Cena
A5	1000	080301-A5	107,00	A5	1000	080304-A5	110,00
A4	1000	080301-A4	113,00	A4	1000	080304-A4	117,00
A5	1200	080302-A5	110,00	A5	1200	080305-A5	113,00
A4	1200	080302-A4	115,00	A4	1200	080305-A4	119,00
A5	1400	080303-A5	113,00	A5	1400	080306-A5	115,00
A4	1400	080303-A4	118,00	A4	1400	080306-A4	122,00



Stojak z kieszenią "U" z PLEXI.

Wykonany z kieszeni "U" z plexi bezbarwnej mocowanej do nogi za pośrednictwem specjalnych frezowanych uchwyty z polerowanego aluminium, noga z aluminium anodowanego na kolor srebrny-mat, podstawa stalowa, okrągła (śr=250mm) koloru srebrnego. Ekspozycja: 2-stronna

wersja - pionowa			
Format	Wys	Nr art	Cena
A4	1000	080313-A4	128,00
A3	1000	080313-A3	149,00
A4	1200	080314-A4	131,00
A3	1200	080314-A3	152,00
A4	1400	080315-A4	133,00
A3	1400	080315-A3	136,00

wersja - pozioma			
Format	Wys	Nr art	Cena
A4	1000	080316-A4	132,00
A3	1000	080316-A3	154,00
A4	1200	080317-A4	135,00
A3	1200	080317-A3	157,00
A4	1400	080318-A4	138,00
A3	1400	080318-A3	159,00



Stojak z kieszenią "U" z PLEXI.

Wykonany z kieszeni "U" z plexi bezbarwnej mocowanej do nogi za pośrednictwem specjalnego uchwyty z polerowanego aluminium, noga z aluminium anodowanego na kolor srebrny-mat, podstawa stalowa, okrągła (śr=250mm) koloru srebrnego. Ekspozycja: 2-stronna

wersja - pionowa			
Format	Wys	Nr art	Cena
A4	1000	080307-A4	145,00
A3	1000	080307-A3	166,00
A4	1200	080308-A4	148,00
A3	1200	080308-A3	169,00
A4	1400	080309-A4	151,00
A3	1400	080309-A3	171,00

wersja - pozioma			
Format	Wys	Nr art	Cena
A4	1000	080310-A4	149,00
A3	1000	080310-A3	171,00
A4	1200	080311-A4	152,00
A3	1200	080311-A3	174,00
A4	1400	080312-A4	154,00
A3	1400	080312-A3	175,00



Stojak z kieszenią "U" z PLEXI.

Wykonany z kieszeni "U" z plexi bezbarwnej mocowanej do nogi za pośrednictwem specjalnych frezowanych uchwyty z polerowanego aluminium, noga z aluminium anodowanego na kolor srebrny-mat, podstawa stalowa, okrągła (śr=250mm) koloru srebrnego. Ekspozycja: 2-stronna

wersja - pionowa				wersja - pozioma			
Format	Wys	Nr art	Cena	Format	Wys	Nr art	Cena
A4	1000mm	080319-A4	171,00	A4	1000mm	080322-A4	175,00
A3	1000mm	080319-A3	213,00	A3	1000mm	080322-A3	218,00
A4	1200mm	080320-A4	174,00	A4	1200mm	080323-A4	178,00
A3	1200mm	080320-A3	216,00	A3	1200mm	080323-A3	221,00
A4	1400mm	080321-A4	177,00	A4	1500mm	080324-A4	180,00
A3	1400mm	080321-A3	219,00	A3	1500mm	080324-A3	223,00



Stojak kieszeniowy A4-A3.

Wykonany w formie kieszeni z PLEXI bezbarwnej mocowanej pod kątem Noga z aluminium anodowanego na kolor srebrny-mat, podstawa stalowa okrągła (śr=310mm) koloru srebrnego. Ekspozycja: 1-stronna

wersja - pionowa				wersja - pozioma			
Format	Wys	Nr art	Cena	Format	Wys	Nr art	Cena
A4	1000mm	080325-A4	115,00	A4	1000mm	080328-A4	119,00
A3	1000mm	080325-A3	139,00	A3	1000mm	080328-A3	143,00
A4	1200mm	080326-A4	118,00	A4	1200mm	080329-A4	122,00
A3	1200mm	080326-A3	141,00	A3	1200mm	080329-A3	145,00
A4	1400mm	080327-A4	121,00	A4	1400mm	080330-A4	124,00
A3	1400mm	080327-A3	144,00	A3	1400mm	080330-A3	148,00

• **Stojaki z kieszenią z PLEXI**



Stojak z tabliczką z plexi

Wykonany w formie kieszeni z PLEXI bezbarwnej mocowanej pod kątem. Noga z aluminium anodowanego na kolor srebrnymat, podstawa stalowa okrągła (śr=310mm) koloru srebrnego. Ekspozycja: 1- lub 2-stronna

wersja - pionowa, 1-stronna				wersja - pionowa, 2-stronna			
Format	Wys	Nr art	Cena	Format	Wys	Nr art	Cena
A4	1000mm	080331-A4	116,00	A4	1000mm	080337-A4	137,00
A3	1000mm	080331-A3	139,00	A3	1000mm	080337-A3	185,00
A4	1200mm	080332-A4	118,00	A4	1200mm	080338-A4	139,00
A3	1200mm	080332-A3	142,00	A3	1200mm	080338-A3	187,00
A4	1400mm	080333-A4	121,00	A4	1400mm	080339-A4	142,00
A3	1400mm	080333-A3	144,00	A3	1400mm	080339-A3	190,00

wersja - pozioma, 1-stronna				wersja - pozioma, 2-stronna			
Format	Wys	Nr art	Cena	Format	Wys	Nr art	Cena
A4	1000mm	080334-A4	120,00	A4	1000mm	080340-A4	143,00
A3	1000mm	080334-A3	143,00	A3	1000mm	080340-A3	191,00
A4	1200mm	080335-A4	122,00	A4	1200mm	080341-A4	146,00
A3	1200mm	080335-A3	146,00	A3	1200mm	080341-A3	194,00
A4	1400mm	080336-A4	125,00	A4	1400mm	080342-A4	148,00
A3	1400mm	080336-A3	148,00	A3	1400mm	080342-A3	196,00



Stojak teleskopowy z kieszenią "U" z PLEXI.

Wykonany z kieszeni "U" z plexi bezbarwnej mocowanej do nogi teleskopowej 850-1500mm za pośrednictwem specjalnego uchwytu z poliwęglanu, noga ze stali chromowanej na kolor srebrny-polysk, podstawa stalowa, okrągła (śr=160-250mm) koloru srebrnego. Ekspozycja: 2-stronna

wersja - pionowa			
Format	Wys	Nr art	Cena
A4	320-620	080343-A4	70,00
A3	320-620	080343-A3	91,00
A4	850-1500	080344-A4	133,00
A3	850-1500	080344-A3	150,00



Stojak chromowany A4

Wyposażony w kieszeń "U" z plexi mocowaną pod kątem, konstrukcja stalowa chromowana na kolor srebrny-polysk Ekspozycja: 1-str, pionowa

Nr art. 080345-A4
309,40

• **Stojaki z antyramką z PLEXI**



Stojak z ramką A4-A3, z PLEXI.

Wykonana z 2 płyt z plexi bezbarwnej, mocowanych pod kątem za pośrednictwem kołków dystansowych, noga z aluminium anodowanego na kolor srebrny-mat, podstawa stalowa okrągła (śr=310mm) koloru srebrnego. Ekspozycja: 1-stronna

Format	Wys	Nr art		Cena
		wersja-pionowa	wersja-pozioma	
A4	1000	080401-A4	080404-A4	265,00
A3	1000	080401-A3	080404-A3	281,00
A4	1200	080402-A4	080405-A4	268,00
A3	1200	080402-A3	080405-A3	283,00
A4	1400	080403-A4	080406-A4	270,00
A3	1400	080403-A3	080406-A3	286,00



Stojak z antyramką A4-A3 z plexi

Ramka wykonana z 2 formatki z plexi bezbarwnej (gr=2mm), mocowanych do nogi za pośrednictwem aluminiowych kołków dystansowych, plakat mocowany jest pomiędzy 2 powierzchnie, noga z aluminium anodowanego na kolor srebrny-mat, podstawa stalowa okrągła (śr=310mm) srebrna.

Format	Wys	Nr art		Cena
		Eks. pionowa	Eks. pozioma	
A4	1400	080407-A4	080408-A4	199,00
A3	1400	080407-A3	080408-A3	211,00

• **Stojaki z ramką plastikową**



Stojak z ramką A6-A3, na nodze sztywnej, podstawa prostokątna.

Ramka z tworzywa sztucznego z kieszenią foliową, posadowiona na nodze aluminiowej anodowanej na kolor srebrny-mat, podstawa stalowa (wym. 16x17,5cm) lakierowana na kolor czarny. Ekspozycja: 2-stronna. Kolory ramek: czerwony, niebieski, żółty, zielony, biały, czarny, pomarańczowy, popielaty, srebrny i bezbarwny.

Format	Dł. nogi	Nr art		Cena	Format	Dł. nogi	Nr art		Cena
		Eks. pionowa	Eks. pozioma				Eks. pionowa	Eks. pozioma	
A6	150	080501-A6	080509-A6	24,00	A6	800	080505-A6	080513-A6	28,00
A5	150	080501-A5	080509-A5	25,00	A5	800	080505-A5	080513-A5	30,00
A4	150	080501-A4	080509-A4	27,00	A4	800	080505-A4	080513-A4	31,00
A3	150	080501-A3	080509-A3	31,00	A3	800	080505-A3	080513-A3	36,00
A6	300	080502-A6	080510-A6	25,00	A6	1000	080506-A6	080514-A6	30,00
A5	300	080502-A5	080510-A5	26,00	A5	1000	080506-A5	080514-A5	31,00
A4	300	080502-A4	080510-A4	28,00	A4	1000	080506-A4	080514-A4	33,00
A3	300	080502-A3	080510-A3	32,00	A3	1000	080506-A3	080514-A3	37,00
A6	500	080503-A6	080511-A6	26,00	A6	1200	080507-A6	080515-A6	31,00
A5	500	080503-A5	080511-A5	28,00	A5	1200	080507-A5	080515-A5	32,00
A4	500	080503-A4	080511-A4	29,00	A4	1200	080507-A4	080515-A4	34,00
A3	500	080503-A3	080511-A3	34,00	A3	1200	080507-A3	080515-A3	38,00
A6	600	080504-A6	080512-A6	27,00	A6	1400	080508-A6	080516-A6	32,00
A5	600	080504-A5	080512-A5	28,00	A5	1400	080508-A5	080516-A5	33,00
A4	600	080504-A4	080512-A4	30,00	A4	1400	080508-A4	080516-A4	35,00
A3	600	080504-A3	080512-A3	34,00	A3	1400	080508-A3	080516-A3	39,00

Przy kolorze ramki srebrny i bezbarwna dopłata: + 10%

Stojak z ramką A2-A1, pionową, na nodze sztywnej, podstawa prostokątna.

Ramka z niełamiwego tworzywa sztucznego z kieszenią foliową, posadowiona na nodze aluminiowej anodowanej na kolor srebrny-mat, podstawa stalowa (wym. 16x17,5cm) lakierowana na kolor czarny. Ekspozycja: 2-str



Kolory ramek: czerwony, niebieski, żółty, zielony, biały, czarny, pomarańczowy, popielaty.

Format	Dł. nogi	Nr art	Cena
A2	150	080517-A2	46,00
A1	150	080517-A1	105,00
A2	300	080518-A2	47,00
A1	300	080518-A1	106,00
A2	500	080519-A2	49,00
A1	500	080519-A1	107,00
A2	600	080520-A2	49,00
A1	600	080520-A1	108,00
A2	800	080521-A2	51,00
A1	800	080521-A1	109,00
A2	1000	080522-A2	52,00
A1	1000	080522-A1	110,00
A2	1200	080523-A2	53,00
A1	1200	080523-A1	111,00
A2	1400	080524-A2	55,00
A1	1400	080524-A1	112,00

Stojak z ramką A6-A3, na nodze teleskopowej, podstawa prostokątna.

Ramka z wysoko udarowego tworzywa sztucznego z kieszenią foliową, posadowiona na nodze teleskopowej o wysuwie od 30 do 60cm w kolorze srebrny-polysk (chrom), podstawa stalowa lakierowana na kolor czarny (wym. 16x17,5cm). Ekspozycja: 2-str



Kolory ramek: czerwony, niebieski, żółty, zielony, biały, czarny, pomarańczowy, popielaty, srebrny, bezbarwny.

Eks. pionowa			
Format	Dł. nogi	Nr art	Cena
A6	320-620	080525-A6	31,00
A5	320-620	080525-A5	32,00
A4	320-620	080525-A4	34,00
A3	320-620	080525-A3	38,00
A6	850-1500	080526-A6	45,00
A5	850-1500	080526-A5	46,00
A4	850-1500	080526-A4	47,00
A3	850-1500	080526-A3	52,00

Eks. pozioma			
Format	Dł. nogi	Nr art	Cena
A6	320-620	080527-A6	31,00
A5	320-620	080527-A5	32,00
A4	320-620	080527-A4	34,00
A3	320-620	080527-A3	38,00
A6	850-1500	080528-A6	45,00
A5	850-1500	080528-A5	46,00
A4	850-1500	080528-A4	47,00
A3	850-1500	080528-A3	52,00

Przy kolorze ramki srebrny i bezbarwna dopłata: + 10%

Stojak z ramką A6-A3, na nodze teleskopowej, podstawa prostokątna.

Ramka z wysoko udarowego tworzywa sztucznego z kieszenią foliową, posadowiona na nodze teleskopowej o wysuwie od 300 do 600mm w kolorze srebrny-mat (aluminium anodowane), podstawa stalowa lakierowana na kolor popielaty (wym. 160x190mm). Ekspozycja: 2-str



Kolory ramek: czerwony, niebieski, żółty, zielony, biały, czarnym, pomarańczowym, popielaty, srebrny i bezbarwny.

Format	Dł. nogi	Nr art		Cena
		Eks. pionowa	Eks. pozioma	
A6	300-600 mm	080590-A6	080592-A6	26,50
A5	300-600 mm	080590-A5	080592-A5	28,60
A4	300-600 mm	080590-A4	080592-A4	30,00
A3	300-600 mm	080590-A3	080592-A3	34,70
A6	800-1450 mm	080591-A6	080593-A6	32,60
A5	800-1450 mm	080591-A5	080593-A5	34,00
A4	800-1450 mm	080591-A4	080593-A4	35,50
A3	800-1450 mm	080591-A3	080593-A3	40,00

Przy kolorze ramki srebrny i bezbarwna dopłata: + 10%

Stojak z ramką plastikową A6-A3, noga teleskopowa, podstawa okrągła.

Ramka z tworzywa sztucznego z kieszenią foliową, posadowiona na nodze teleskopowej o wysokości: 300-600mm lub 800-1450mm w kolorze: srebrny-mat (aluminium anodowane), podstawa stalowa okrągła (śr=160 i 200 mm) malowana na kolor popielaty.

Kolory ramek: czerwony, niebieski, żółty, zielony, biały, czarnym, pomarańczowym, popielaty, srebrny i bezbarwny.



Format	Dł. nogi	Nr art		Cena
		Eks. pionowa	Eks. pozioma	
A6	300-600 mm	080594-A6	080596-A6	26,00
A5	300-600 mm	080594-A5	080596-A5	27,50
A4	300-600 mm	080594-A4	080596-A4	29,00
A3	300-600 mm	080594-A3	080596-A3	33,50
A6	800-1450 mm	080595-A6	080597-A6	33,00
A5	800-1450 mm	080595-A5	080597-A5	36,00
A4	800-1450 mm	080595-A4	080597-A4	37,60
A3	800-1450 mm	080595-A3	080597-A3	42,00

Przy kolorze ramki srebrny i bezbarwna dopłata: + 10%

• **Stojaki z ramką plastikową**



Stojak z ramką A2-A1 na nodze teleskopowej, podstawa prostokątna.

Ramka z niełamliwego tworzywa sztucznego z kieszenią foliową, posadowiona na nodze teleskopowej o wysuwie od 320 do 620mm w kolorze srebrny-połysk (chrom), podstawa stalowa lakierowana na kolor czarny (wym. 160x175mm).
Ekspozycja: 2-stronna

Format	Dł. nogi	Nr art	Cena
A2	320-620	080529-A2	53,00
A1	320-620	080529-A1	114,00
A2	850-1500	080530-A2	77,00
A1	850-1500	080530-A1	130,00

Kolory ramek: czerwony, niebieski, żółty, zielony, biały, czarny, pomarańczowy, popielaty.



Stojak z ramką A6-A3, na nodze sztywnej, podstawa okrągła.

Ramka z niełamliwego tworzywa sztucznego z kieszenią foliową, posadowiona na nodze aluminiowej anodowanej na kolor srebrny-mat, podstawa stalowa (śr=160-200mm) lakierowana na kolor popielaty.
Ekspozycja: 2-str.

Kolory ramek: czerwony, niebieski, żółty, zielony, biały, czarny, pomarańczowy, popielaty, srebrny, bezbarwny.

Format	Dł. nogi	Nr art		Cena	Format	Dł. nogi	Nr art		Cena
		Eks. pionowa	Eks. pozioma				Eks. pionowa	Eks. pozioma	
A6	150	080531-A6	080539-A6	26,00	A6	800	080535-A6	080543-A6	30,00
A5	150	080531-A5	080539-A5	27,00	A5	800	080535-A5	080543-A5	31,00
A4	150	080531-A4	080539-A4	28,00	A4	800	080535-A4	080543-A4	32,00
A3	150	080531-A3	080539-A3	32,00	A3	800	080535-A3	080543-A3	36,00
A6	300	080532-A6	080540-A6	27,00	A6	1000	080536-A6	080544-A6	32,00
A5	300	080532-A5	080540-A5	28,00	A5	1000	080536-A5	080544-A5	33,00
A4	300	080532-A4	080540-A4	29,00	A4	1000	080536-A4	080544-A4	35,00
A3	300	080532-A3	080540-A3	33,00	A3	1000	080536-A3	080544-A3	38,00
A6	500	080533-A6	080541-A6	28,00	A6	1200	080537-A6	080545-A6	33,00
A5	500	080533-A5	080541-A5	29,00	A5	1200	080537-A5	080545-A5	35,00
A4	500	080533-A4	080541-A4	30,00	A4	1200	080537-A4	080545-A4	35,00
A3	500	080533-A3	080541-A3	34,00	A3	1200	080537-A3	080545-A3	41,00
A6	600	080534-A6	080542-A6	29,00	A6	1400	080538-A6	080546-A6	36,00
A5	600	080534-A5	080542-A5	30,00	A5	1400	080538-A5	080546-A5	37,00
A4	600	080534-A4	080542-A4	31,00	A4	1400	080538-A4	080546-A4	38,00
A3	600	080534-A3	080542-A5	35,00	A3	1400	080538-A3	080546-A3	43,00

Przy kolorze ramki srebrny i bezbarwna dopłata: + 10%



Stojak z ramką A2-A1, pionowa, na nodze sztywnej, podstawa okrągła

Ramka z niełamliwego tworzywa sztucznego z kieszenią foliową posadowiona na nodze aluminiowej anodowanej na kolor srebrny-mat, podstawa stalowa (śr=250-280mm) lakierowana na kolor srebrny-mat. Ekspozycja: 2-stronna

Kolory ramek: czerwony, niebieski, żółty, zielony, biały, czarny, pomarańczowy, popielaty.

Format	Dł. nogi	Nr art	Cena	Format	Dł. nogi	Nr art	Cena
A2	150	080547-A2	60,00	A2	800	080551-A2	64,00
A1	150	080547-A1	111,00	A1	800	080551-A1	115,00
A2	300	080548-A2	61,00	A2	1000	080552-A2	66,00
A1	300	080548-A1	112,00	A1	1000	080552-A1	116,00
A2	500	080549-A2	62,00	A2	1200	080553-A2	67,00
A1	500	080549-A1	113,00	A1	1200	080553-A1	117,00
A2	600	080550-A2	63,00	A2	1400	080554-A2	69,00
A1	600	080550-A1	114,00	A1	1400	080554-A1	118,00



Stojak z ramką plastikową A6-A3, noga teleskopowa, podstawa okrągła.

Ramka z tworzywa sztucznego z kieszenią foliową (pionowa), posadowiona na nodze teleskopowej o wysokości 320-620mm lub 850-1500mm w kolorze: srebrny-połysk (chrom), podstawa stalowa okrągła śr=160mm malowana na kolor popielaty.

Kolory ramek: czerwony, niebieski, żółty, zielony, biały, czarnym, pomarańczowym, popielaty, srebrny i bezbarwny.

Format	Dł. nogi	Nr art		Cena
		Eks. pionowa	Eks. pozioma	
A6	320-620 mm	080555-A6	080557-A6	31,00
A5	320-620 mm	080555-A5	080557-A5	32,00
A4	320-620 mm	080555-A4	080557-A4	33,00
A3	320-620 mm	080555-A3	080557-A3	37,00

Przy kolorze ramki srebrny i bezbarwna dopłata: + 10%



Stojak z ramką plastikową A2-A1, pionową, na nodze teleskopowej, podstawa okrągła.

Ramka z tworzywa sztucznego z kieszenią foliową, (pionowa), posadowiona na nodze teleskopowej o wysokości 320-620mm lub 850-1500mm, w kolorze: srebrny-połysk (chrom), podstawa stalowa okrągła (śr=250mm) lakierowana na kolor srebrny-mat.

Format	Dł. nogi	Nr art	Cena	Kolory ramek:
A2	320-620	080558-A2	67,00	czerwony, niebieski, żółty, zielony,
A1	320-620	080558-A1	133,00	biały, czarnym, pomarańczowym, popielaty.

• Stojaki z ramką plastikową



Stojak z ramką plastikową A6-A3, na nodze łamanej, podstawa prostokątna

Ramka z tworzywa sztucznego z kieszenią foliową, posadowiona na nodze łamanej, wyposażonej w zawias umożliwiający ustawienie ramki pod dowolnym kątem, podstawa stalowa (160x175mm) lakierowana na kolor czarny. Ekspozycja: 1-str
 Kolory ramek: czerwony, niebieski, żółty, zielony, biały, czarnym, pomarańczowym, popielaty, srebrny i bezbarwny

Format	Dł. nogi	Nr art		Cena	Format	Dł. nogi	Nr art		Cena
		Eks. pionowa	Eks. pozioma				Eks. pionowa	Eks. pozioma	
A6	400	080559-A6	080566-A6	39,00	A4	800	080562-A4	080569-A4	45,00
A5	400	080559-A5	080566-A5	40,00	A3	800	080562-A3	080569-A3	50,00
A4	400	080559-A4	080566-A4	42,00	A6	1000	080563-A6	080570-A6	44,00
A3	400	080559-A3	080566-A3	46,00	A5	1000	080563-A5	080570-A5	45,00
A6	500	080560-A6	080567-A6	40,00	A4	1000	080563-A4	080570-A4	47,00
A5	500	080560-A5	080567-A5	42,00	A3	1000	080563-A3	080570-A3	51,00
A4	500	080560-A4	080567-A4	43,00	A6	1200	080564-A6	080571-A6	45,00
A3	500	080560-A3	080567-A3	48,00	A5	1200	080564-A5	080571-A5	46,00
A6	600	080561-A6	080568-A6	41,00	A4	1200	080564-A4	080571-A4	48,00
A5	600	080561-A5	080568-A5	42,00	A3	1200	080564-A3	080571-A3	52,00
A4	600	080561-A4	080568-A4	44,00	A6	1400	080565-A6	080572-A6	46,00
A3	600	080561-A3	080568-A3	48,00	A5	1400	080565-A5	080572-A5	47,00
A6	800	080562-A6	080569-A6	42,00	A4	1400	080565-A4	080572-A4	49,00
A5	800	080562-A5	080569-A5	44,00	A3	1400	080565-A3	080572-A3	53,00

Przy kolorze ramki srebrny i bezbarwna dopłata: + 10%



Stojak z ramką plastikową A6-A3, na nodze łamanej, podstawa okrągła

Ramka z tworzywa sztucznego z kieszenią foliową, posadowiona na nodze łamanej, wyposażonej w zawias umożliwiający ustawienie ramki pod dowolnym kątem, podstawa stalowa (śr=200-250mm) lakierowana na kolor popielaty. Ekspozycja: 2-str.

Kolory ramek: czerwony, niebieski, żółty, zielony, biały, czarnym, pomarańczowym, popielaty

Format	Dł. nogi	Nr art		Cena	Format	Dł. nogi	Nr art		Cena
		Eks. pionowa	Eks. pozioma				Eks. pionowa	Eks. pozioma	
A6	300	080573-A6	080580-A6	59,00	A4	800	080576-A4	080583-A4	65,00
A5	300	080573-A5	080580-A5	61,00	A3	800	080576-A3	080583-A3	70,00
A4	300	080573-A4	080580-A4	62,00	A6	1000	080577-A6	080584-A6	63,00
A3	300	080573-A3	080580-A3	67,00	A5	1000	080577-A5	080584-A5	65,00
A6	500	080574-A6	080581-A6	60,00	A4	1000	080577-A4	080584-A4	66,00
A5	500	080574-A5	080581-A5	62,00	A3	1000	080577-A3	080584-A3	71,00
A4	500	080574-A4	080581-A4	63,00	A6	1200	080578-A6	080585-A6	64,00
A3	500	080574-A3	080581-A3	68,00	A5	1200	080578-A5	080585-A5	66,00
A6	600	080575-A6	080582-A6	61,00	A4	1200	080578-A4	080585-A4	67,00
A5	600	080575-A5	080582-A5	63,00	A3	1200	080578-A3	080585-A3	72,00
A4	600	080575-A4	080582-A4	64,00	A6	1400	080579-A6	080586-A6	65,00
A3	600	080575-A3	080582-A3	69,00	A5	1400	080579-A5	080586-A5	67,00
A6	800	080576-A6	080583-A6	62,00	A4	1400	080579-A4	080586-A4	68,00
A5	800	080576-A5	080583-A5	64,00	A3	1400	080579-A3	080586-A3	73,00

Przy kolorze ramki srebrny i bezbarwna dopłata: + 10%

• **Stojaki z listwą plastikową**



Stojak z aluminiową listwą plakatową.

Ekspozycja plakatu z wykorzystaniem listew zatraskowych, plakat mocowany w górnej listwie i obciążony dolną, noga z rury (śr=18mm), podstawa stalowa (śr=310mm) lakierowana na kolor srebrny-mat. Ekspozycja: 1-stronna

Format	Wys	Nr art	Cena
A4	1200	080601-A4	174,00
A3	1200	080601-A3	178,00
A4	1400	080602-A2	177,00
A3	1400	080602-A3	181,00
A2	1400	080602-A2	185,00

• **Stojaki z tablicą zatraskową (owz), podstawa talerzowa**

Naroża typu "Z"

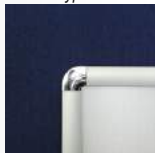

Naroża typu "P"

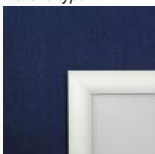

Stojak z tablicą zatraskową z profilu o szer 25mm

Wyposażony w tablicę zatraskową (owz) z profilu o szer=25mm, mocowaną do nogi za pomocą śrub, noga z aluminium anodowanego na kolor srebrny-mat, podstawa stalowa okrągła (śr=310-340mm) lakierowana na kolor srebrny. Ekspozycja: 1-str

Tablica z narożami zaokrąglonymi				
Format	Wys	Nr art		Cena
		wersja-pionowa	wersja-pozioma	
A4	1000	080701-A4Z	080704-A4Z	197,00
A3	1000	080701-A3Z	080704-A3Z	256,00
A4	1200	080702-A4Z	080705-A4Z	202,00
A3	1200	080702-A3Z	080705-A3Z	259,00
A4	1400	080703-A4Z	080706-A4Z	206,00
A3	1400	080703-A3Z	080706-A3Z	260,00

Tablica z narożami prostokątnymi				
Format	Wys	Nr art		Cena
		wersja-pionowa	wersja-pozioma	
A4	1000	080701-A4P	080704-A4P	180,00
A3	1000	080701-A3P	080704-A3P	247,00
A4	1200	080702-A4P	080705-A4P	185,00
A3	1200	080702-A3P	080705-A3P	250,00
A4	1400	080703-A4P	080706-A4P	189,00
A3	1400	080703-A3P	080706-A3P	252,00

Naroża typu "Z"



Naroża typu "P"

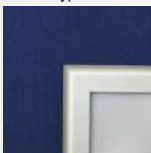

Stojak z tablicą zatraskową mocowaną pod kątem.

Wyposażony w tablicę zatraskową (owz) z profilu o szer=32mm, mocowaną do nogi za pomocą śrub, noga z aluminium anodowanego na kolor srebrny-mat, podstawa stalowa okrągła (śr=310-340mm) lakierowana na kolor srebrny. Ekspozycja: 1-str

Tablica z narożami zaokrąglonymi					Tablica z narożami prostokątnymi				
Format	Wys	Nr art		Cena	Format	Wys	Nr art		Cena
		wersja-pionowa	wersja-pozioma				wersja-pionowa	wersja-pozioma	
A4	1000	080713-A4Z	080716-A4Z	186,00	A4	1000	080713-A4P	080716-A4P	192,00
A3	1000	080713-A3Z	080716-A3Z	252,00	A3	1000	080713-A3P	080716-A3P	259,00
A4	1200	080714-A4Z	080717-A4Z	190,00	A4	1200	080714-A4P	080717-A4P	195,00
A3	1200	080714-A3Z	080717-A3Z	255,00	A3	1200	080714-A3P	080717-A3P	260,00
A4	1400	080715-A4Z	080718-A4Z	194,00	A4	1400	080715-A4P	080718-A4P	200,00
A3	1400	080715-A3Z	080718-A3Z	257,00	A3	1400	080715-A3P	080718-A3P	264,00

Stojak z tablicą zatraskową z ryglowaniem

Wyposażony w tablicę zatraskową (owz) z profilu o szer 32mm, mocowaną do nogi za pomocą śrub, profil ramy tablicy i noga wykonana z aluminium anodowanego na kolor srebrny-mat, podstawa stalowa okrągła (śr=310-340mm) lakierowana na kolor srebrny. Tablica dodatkowo wyposażona w system ryglowania 1-punktowego. Ekspozycja: 1-str



Tablica z narożami prostokątnymi				
Format	Wys	Nr art		Cena
		wersja pionowa	wersja pozioma	
A4	1000	080719-A4	080722-A4	206,00
A3	1000	080719-A3	080722-A3	271,00
A4	1200	080720-A4	080723-A4	208,00
A3	1200	080720-A3	080723-A3	273,00
A4	1400	080721-A4	080724-A4	213,00
A3	1400	080721-A3	080724-A3	277,00

Uchwyt



Naroża typu "Z"

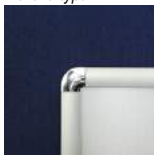

Naroża typu "P"

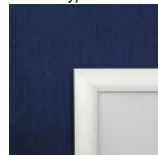

Stojak z tablicą zatraskową 20mm z regulowanym kątem nachylenia.

Wyposażony w tablicę zatraskową (owz) z profilu o szer=20mm, mocowaną do nogi za pośrednictwem uchwytu umożliwiającego ustawienie żądanego kąta pochylenia, noga z aluminium anodowanego na kolor srebrny-mat, podstawa stalowa okrągła (śr=310-340mm) lakierowana na kolor srebrny. Ekspozycja: 1-str

Tablica z narożami zaokrąglonymi				
Format	Wys	Nr art		Cena
		wersja-pionowa	wersja-pozioama	
A4	1000	080725-A4Z	080728-A4Z	223,00
A3	1000	080725-A3Z	080728-A3Z	282,00
A4	1200	080726-A4Z	080729-A4Z	228,00
A3	1200	080726-A3Z	080729-A3Z	285,00
A4	1400	080727-A4Z	080730-A4Z	231,00
A3	1400	080727-A3Z	080730-A3Z	286,00

Tablica z narożami prostokątnymi				
Format	Wys	Nr art		Cena
		wersja-pionowa	wersja-pozioama	
A4	1000	080725-A4P	080728-A4P	207,00
A3	1000	080725-A3P	080728-A3P	273,00
A4	1200	080726-A4P	080729-A4P	211,00
A3	1200	080726-A3P	080729-A3P	276,00
A4	1400	080727-A4P	080730-A4P	214,00
A3	1400	080727-A3P	080730-A3P	278,00

Uchwyt



Naroża typu "Z"



Naroża typu "P"

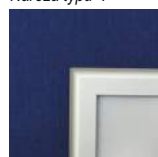

Stojak z tablicą zatraskową 32mm z regulowanym kątem nachylenia.

Wyposażony w tablicę zatraskową (owz) z profilu o szer 32mm, mocowaną do nogi za pośrednictwem specjalnego uchwytu umożliwiającego regulację nachylenia, profil ramy tablicy i noga wykonana z aluminium anodowanego na kolor srebrny-mat, podstawa stalowa okrągła (śr=310-340mm) lakierowana na kolor srebrny. Ekspozycja: 1-stronna

Tablica z narożami zaokrąglonymi				
Format	Wys	Nr art		Cena
		wersja-pionowa	wersja-pozioama	
A4	1000	080737-A4Z	080740-A4Z	212,00
A3	1000	080737-A3Z	080740-A3Z	278,00
A4	1200	080738-A4Z	080741-A4Z	216,00
A3	1200	080738-A3Z	080741-A3Z	281,00
A4	1400	080739-A4Z	080742-A4Z	220,00
A3	1400	080739-A3Z	080742-A3Z	284,00

Tablica z narożami prostokątnymi				
Format	Wys	Nr art		Cena
		wersja-pionowa	wersja-pozioama	
A4	1000	080737-A4P	080740-A4P	219,00
A3	1000	080737-A3P	080740-A3P	284,00
A4	1200	080738-A4P	080741-A4P	221,00
A3	1200	080738-A3P	080741-A3P	286,00
A4	1400	080739-A4P	080742-A4P	226,00
A3	1400	080739-A3P	080742-A3P	289,00

Naroża typu "P"

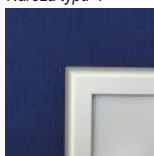

Śruba ryglująca



Stojak z tablicą zatraskową z ryglowaniem i regulacją kąta nachylenia.

Wyposażony w tablicę zatraskową (owz) z profilu o szer 32mm, mocowaną do nogi za pośrednictwem uchwytu umożliwiającego regulację kąta nachylenia, profil ramy tablicy i noga wykonana z aluminium anodowanego na kolor srebrny-mat, podstawa stalowa okrągła (śr=310-340mm) lakierowana na kolor srebrny. Tablica dodatkowo wyposażona w system ryglowania 1-punktowego. Ekspozycja: 1-str

Tablica z narożami prostokątnymi				
Format	Wys	Nr art		Cena
		wersja pionowa	wersja pozioma	
A4	1000	080743-A4	080746-A4	232,00
A3	1000	080743-A3	080746-A3	298,00
A4	1200	080744-A4	080747-A4	234,00
A3	1200	080744-A3	080747-A3	299,00
A4	1400	080745-A4	080748-A4	239,00
A3	1400	080745-A3	080748-A3	303,00

Uchwyt



Kątowniki ryglujące



Naroża typu "P"

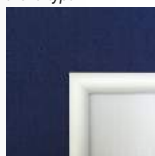

prostokątne - profil cięty pod kątem 45°



Stojak z tablicą zatraskową mocowaną pod kątem.

Wyposażony w tablicę zatraskową (owz) z profilu o szer 25mm, mocowaną do nogi pod określonym kątem (mocowanie śrubowe sztywne), profil ramy tablicy i noga wykonana z aluminium anodowanego na kolor srebrny-mat, podstawa stalowa okrągła (śr=310-340mm) lakierowana na kolor srebrny. Ekspozycja: 1-str

Format	Wys	Nr art		Cena
		wersja pionowa	wersja pozioma	
A4	1000	080749-A4	080752-A4	221,00
A3	1000	080749-A3	080752-A3	289,00
A4	1200	080750-A4	080753-A4	226,00
A3	1200	080750-A3	080753-A3	291,00
A4	1400	080751-A4	080754-A4	230,00
A3	1400	080751-A3	080754-A3	294,00

Naroża typu "Z"



Naroża typu "P"



Stojak z tablicą zatrząskową mocowaną pod kątem, 2-stronny

Wyposażony w tablicę zatrząskową (owz) z profilu o szer 20mm, mocowaną do nogi pod określonym kątem (mocowanie śrubowe sztywne), profil ramy tablicy i noga wykonana z aluminium anodowanego na kolor srebrny-mat, podstawa stalowa okrągła (Śr=310-340mm) lakierowana na kolor srebrny. Ekspozycja: 2-str

Tablica z narożami zaokrąglonymi				
Format	Wys	Nr art		Cena
		wersja-pionowa	wersja-pozioma	
A4	1000	080755-A4Z	080758-A4Z	291,00
A3	1000	080755-A3Z	080758-A3Z	382,00
A4	1200	080756-A4Z	080759-A4Z	295,00
A3	1200	080756-A3Z	080759-A3Z	386,00
A4	1400	080757-A4Z	080760-A4Z	299,00
A3	1400	080757-A3Z	080760-A3Z	390,00

Tablica z narożami prostokątnymi				
Format	Wys	Nr art		Cena
		wersja-pionowa	wersja-pozioma	
A4	1000	080755-A4P	080758-A4P	274,00
A3	1000	080755-A3P	080758-A3P	373,00
A4	1200	080756-A4P	080759-A4P	278,00
A3	1200	080756-A3P	080759-A3P	375,00
A4	1400	080757-A4P	080760-A4P	282,00
A3	1400	080757-A3P	080760-A3P	379,00



Stojak z tablicą zatrząskową - profil 20mm

Wyposażony w tablicę zatrząskową, noga z profilu kwadratowego koloru: srebrny-mat, całość posadowiona na stabilnej stalowej podstawie (w kolorze srebrnym), tablica wyposażona w zabezpieczenie plakatu z płyty antyrefleks z PCV. Ekspozycja: 1-stronna.

Wersja 1-tablicowa, w pionie						
Format	Wymiary całk.			Nr art		Cena
	szer	wys	gł	naroża zaokrąglone	naroża prostokątne	
A4	270	1400	280	080761-A4Z	080761-A4P	247,00
A3	360	1400	310	080761-A3Z	080761-A3P	258,00

Wersja 2-tablicowa, w pionie						
Format	Wymiary całk.			Nr art		Cena
	szer	wys	gł	naroża zaokrąglone	naroża prostokątne	
A4	524	1400	310	080763-A4Z	080763-A4P	348,00
A3	700	1400	340	080763-A3Z	080763-A3P	366,00

Wersja 1-tablicowa, w poziomie						
Format	Wymiary całk.			Nr art		Cena
	szer	wys	gł	naroża zaokrąglone	naroża prostokątne	
A4	360	1400	310	080762-A4Z	080762-A4P	247,00
A3	480	1400	340	080762-A3Z	080762-A3P	258,00

Wersja 2-tablicowa, w poziomie						
Format	Wymiary całk.			Nr art		Cena
	szer	wys	gł	naroża zaokrąglone	naroża prostokątne	
A4	700	1400	340	080764-A4Z	080764-A4P	348,00

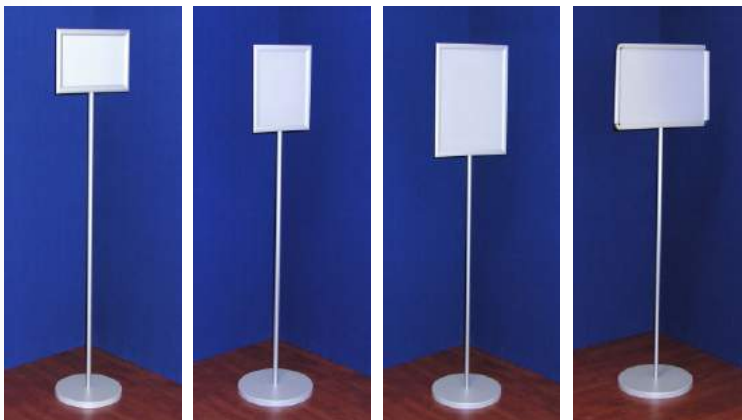

Stojak z tablicą zatrząskową -profil 25mm.

Wyposażony w tablicę zatrząskową z płytą antyrefleks z PCV (gr=0,5mm), noga aluminiowa, całość anodowana na kolor srebrny-mat, podstawa stalowa lakierowana w kolorze srebrnym. Ekspozycja: 1- lub 2-str.

Ekspozycja - pionowa, 1-stronna					
Format	Wymiar całkowite			Nr art	Cena
	szer	wys	gł		
A4	242	1400	280	080769-A4P	202,00
A3	330	1400	310	080769-A3P	216,00

Ekspozycja - pionowa, 2-stronna					
Format	Wymiary całkowite			Nr art	Cena
	szer	wys	gł		
A4	242	1400	280	080770-A4P	269,00
A3	330	1400	310	080770-A3P	289,00

Ekspozycja - pozioma, 1-stronna					
Format	Wymiary całkowite			Nr art	Cena
	szer	wys	gł		
A4	242	1400	280	080771-A4P	202,00
A3	330	1400	310	080771-A3P	216,00

Ekspozycja - pozioma, 2-stronna					
Format	Wymiary całkowite			Nr art	Cena
	szer	wys	gł		
A4	242	1400	280	080772-A4P	269,00
A3	330	1400	310	080772-A3P	289,00

• **Stojaki z tablicą zatrząskową, podstawa talerzowa**



Stojak z tablicami zatrząskowymi - profil 25mm

Wyposażony w tablice zatrząskowe mocowane do nogi w kształcie rury aluminiowej (kolor: srebrny-mat), stabilna stalowa podstawa lakierowana na kolor srebrny. Tablice wyposażone w zabezpieczenie plakatu w postaci płyty antyrefleks z PCV (gr=0,5mm). Ekspozycja: 1- lub 2-stronna.

Ekspozycja pionowa, 1-stronna					Ekspozycja pozioma, 1-stronna								
Format	Wymiary całkowite			Nr art		Cena	Format	Wymiary całkowite			Nr art		Cena
	szer	wys	gl	naroża zaokrąglone	naroża prostokątne			szer	wys	gl	naroża zaokrąglone	naroża prostokątne	
2xA4	242	1400	280	080773-A4Z	080773-A4P	270,00	2xA4	242	1400	280	080774-A4Z	080774-A4P	270,00

Ekspozycja pionowa, 2-stronna					Ekspozycja pozioma, 2-stronna								
Format	Wymiary całkowite			Nr art		Cena	Format	Wymiary całkowite			Nr art		Cena
	szer	wys	gl	naroża zaokrąglone	naroża prostokątne			szer	wys	gl	naroża zaokrąglone	naroża prostokątne	
2xA4	242	1400	280	080775-A4Z	080775-A4P	392,00	2xA4	242	1400	280	080776-A4Z	080776-A4P	392,00



Stojak z tablicą zatrząskową mocowaną w pionie

Wykonany w formie tablicy posadowionej na podstawie talerzowej, tablica z profilu zatrząskowego (szer=20mm), nogi z rur aluminiowych anodowanych na kolor srebrny-mat podstawa (śr=310-370mm), lakierowana na kolor srebrny-mat, na wyposażeniu tablicy zabezpieczenie plakatu w postaci płyty antyrefleks. Ekspozycja: 1- lub 2-str

wersja 1-stronna, naroża zaokrąglone				wersja 1-stronna, naroża prostokątne			
Format	Wys	Nr art	Cena	Format	Wys	Nr art	Cena
A4	1400	080777-A4Z	217,00	A4	1400	080777-A4P	200,00
A3	1400	080777-A3Z	226,00	A3	1400	080777-A3P	209,00
A2	1400	080777-A2Z	258,00	A2	1400	080777-A2P	241,00
A1	1400	080777-A1Z	293,00	A1	1400	080777-A1P	276,00
B2	1400	080777-B2Z	264,00	B2	1400	080777-B2P	247,00

wersja 2-stronna, naroża zaokrąglone				wersja 2-stronna, naroża prostokątne			
Format	Wys	Nr art	Cena	Format	Wys	Nr art	Cena
A4	1400	080778-A4Z	283,00	A4	1400	080778-A4P	249,00
A3	1400	080778-A3Z	299,00	A3	1400	080778-A3P	265,00
A2	1400	080778-A2Z	341,00	A2	1400	080778-A2P	309,00
A1	1400	080778-A1Z	400,00	A1	1400	080778-A1P	366,00
B2	1400	080778-B2Z	351,00	B2	1400	080778-B2P	317,00



Stojak z tablicą zatrząskową na podstawie talerzowej

Wyposażony w tablicę zatrząskową z profilu o szer=32mm, noga w postaci rur aluminiowych, całość anodowana na kolor srebrny-mat, podstawa okrągła, stalowa lakierowana. Ekspozycja: 1- lub 2-stronna.

Wersja 1-stronna					Wersja 2-stronna				
Format	Wys	Nr art		Cena	Format	Wys	Nr art		Cena
		naroża zaokrąglone	naroża prostokątne				naroża zaokrąglone	naroża prostokątne	
A4	1400	080779-A4Z	080779-A4P	227,00	A4	1400	080780-A4Z	080780-A4P	280,00
A3	1400	080779-A3Z	080779-A3P	239,00	A3	1400	080780-A3Z	080780-A3P	301,00
A2	1400	080779-A2Z	080779-A2P	280,00	A2	1400	080780-A2Z	080780-A2P	364,00
A1	1400	080779-A1Z	080779-A1P	315,00	A1	1400	080780-A1Z	080780-A1P	421,00
B2	1400	080779-A2Z	080779-A2P	289,00	B2	1400	080780-A2Z	080780-A2P	380,00

• **Stojaki z tablicą zatrząskową (owz), tradycyjne**

Naroża typu "Z"

Naroża typu "P"

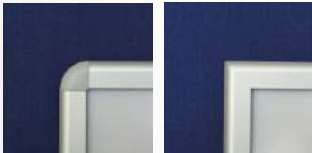

Stojak plakatowy na podstawie z tworzywa

Wykonany z 2 tablic zatrząskowych z profilu o szer 32mm przymocowane do konstrukcji aluminiowej, całość mocowana do podstawy z tworzywa (mocowanie sztywne). Podstawa z tworzywa przystosowana jest do napełniania wodą lub piaskiem. Przymocowane z jednej strony 2 koła jezdne umożliwiają łatwe przemieszczanie stojaka (bez obciążenia podstawy). Ekspozycja: 1- lub 2-stronna

1-stronny				
Format	Wys	Nr art		Cena
		naroża zaokrąglone	naroża prostokątne	
A1	950	080801-A1Z	080801-A1P	507,00
B1	1200	080801-B1Z	080801-B1P	544,00

2-stronny				
Format	Wys	Nr art		Cena
		naroża zaokrąglone	naroża prostokątne	
A1	950	080802-A1Z	080802-A1P	603,00
B1	1200	080802-B1Z	080802-B1P	660,00



Stojak plakatowy na stopach stalowych

Wyposażony w tablicę zatrząskową (owz) z profilu o szer 32mm, w komplecie zabezpieczenie plakatu w postaci płyty antyrefleks, stopy wykonane ze stali lakierowanej na kolor srebrny-mat. Ekspozycja: 1- lub 2-stronna

1-stronny						2-stronny							
Format	Szer	Wys	Gl	Nr art		Cena	Format	Szer	Wys	Gl	Nr art		Cena
				naroża zaokrąglone	naroża prostokątne						naroża zaokrąglone	naroża prostokątne	
A2	466	700	300	080803-A2		178,00	A2	466	700	300	080804-A2		250,00
A1	640	950	300	080803-A1		204,00	A1	640	950	300	080804-A1		297,00
B2	546	810	300	080803-B2		187,00	B2	546	810	300	080804-B2		266,00
B1	746	1100	300	080803-B1		227,00	B1	746	1100	300	080804-B1		341,00



Stojak plakatu wąski.

Wykonany z aluminium anodowanego na kolor srebrny-mat, do ekspozycji plakatu służy tablica zatrząskowa, na wyposażeniu tablicy jest płyta antyrefleksyjna z PCV (gr=0,5mm), tablica z narożami zaokrąglonymi (Z) lub prostokątnymi (P). Ekspozycja: 1- lub 2-stronna.

1-stronny						2-stronny					
Format	Szer	Wys	Gł	Nr art	Cena	Format	Szer	Wys	Gł	Nr art	Cena
A2	466	780	350	080805-A2	154,00	A2	466	780	350	080806-A2	234,00
A1	640	1030	350	080805-A1	175,00	A1	640	1030	350	080806-A1	275,00
A0	887	1370	400	080805-A0	215,00	A0	887	1370	400	080806-A0	356,00
B2	546	880	350	080805-B2	161,00	B2	546	880	350	080806-B2	247,00
B1	746	1180	350	080805-B1	195,00	B1	746	1180	350	080806-B1	317,00
400x800	445	1000	350	080805-4	182,00	400x800	445	1000	350	080806-4	275,00
600x1000	645	1200	400	080805-6	195,00	600x1000	645	1200	400	080806-6	309,00

Stojak plakatu na kołach jezdnych

2 tablice aluminiowe przymocowane do konstrukcji stalowej lakierowanej na kolor czarny, sztywne mocowanie tablic do stelaża, stojak wyposażony w koła jezdne z hamulcem. Ekspozycja: 2-stronna.

Format	Szer	Wys	Gł	Nr art	Cena
A1	670	1300	800	080809-A1	379,00
B2	576	1200	800	080809-B2	351,00
B1	775	1450	800	080809-B1	429,00



Stojak plakatu na stopach.

Wykonany z aluminium anodowanego na kolor srebrny-mat, do ekspozycji plakatu służy tablica zatrząskowa wyposażona w zabezpieczenie plakatu w postaci płyty antyrefleks z PCV, tablica z narożami zaokrąglonymi (Z) lub prostokątnymi (P). Ekspozycja: 1- lub 2-str.

1-stronny						2-stronny					
Format	Szer	Wys	Gł	Nr art	Cena	Format	Szer	Wys	Gł	Nr art	Cena
A2	535	950	400	080807-A2	263,00	A2	535	950	400	080808-A2	345,00
A1	710	1200	450	080807-A1	336,00	A1	710	1200	450	080808-A1	452,00
A0	960	1550	450	080807-A0	426,00	A0	960	1550	450	080808-A0	598,00
B2	620	1060	450	080807-B2	288,00	B2	620	1060	450	080808-B2	387,00
B1	820	1360	450	080807-B1	375,00	B1	820	1360	450	080808-B1	504,00



Stojak 4-stronny.

Wykonany z aluminium anodowanego na kolor srebrny-mat, do ekspozycji plakatu służą 4 tablice zatrząskowe, na wyposażeniu tablic jest płyta antyrefleks z PCV (gr=0,5mm), tablice z narożem zaokrąglonym (Z) lub prostokątnym (P). Ekspozycja: 4-stronna.

Format	Szer	Wys	Nr art	Cena
A2	490	940	080810-A2	380,00
A1	654	1190	080810-A1	544,00
A0	900	1400	080810-A0	663,00
B2	560	1090	080810-B2	416,00
B1	760	1350	080810-B1	570,00

• **Stojaki z tablicą zatrząskową i fryzem na logo**



Stojak plakatu na stopach - z tablicą na logo

Wykonany z aluminium anodowanego na kolor srebrny-mat, do ekspozycji plakatu służą tablice zatrząskowe, zabezpieczenie plakatu - płyta antyrefleks z PCV (gr=0,5mm), tablice z narożem zaokrąglonym (Z) lub prostokątnym (P), bezpośrednio do tablicy przykręcony jest fryz na logo, wykonany z blachy stalowej lakierowanej na kolor srebrny. Ekspozycja: 1- lub 2-stronna. 080810-B1

1-stronny						2-stronny					
Format	Szer	Wys	Gł	Nr art	Cena	Format	Szer	Wys	Gł	Nr art	Cena
A2	466	980	400	080901-A2	184,00	A2	466	980	400	080902-A2	263,00
A1	640	1220	450	080901-A1	192,00	A1	640	1220	450	080902-A1	312,00
A0	887	1570	450	080901-A0	274,00	A0	887	1570	450	080902-A0	426,00
B2	546	1080	450	080901-B2	191,00	B2	546	1080	450	080902-B2	282,00
B1	746	1380	450	080901-B1	253,00	B1	746	1380	450	080902-B1	375,00



Stojak plakatu na stopach - z tablicą na logo

Wykonany z aluminium anodowanego na kolor srebrny-mat, do ekspozycji plakatu służą tablice zatrząskowe, zabezpieczenie plakatu - płyta antyrefleks z PCV (gr=0,5mm), tablice z narożem zaokrąglonym (Z) lub prostokątnym (P), nad tablicą zamontowany jest fryz na logo z blachy stalowej lakierowanej w kolorze srebrnym, mocowany do konstrukcji za pośrednictwem śrub. Ekspozycja: 1- lub 2-stronna.

1-stronny						2-stronny					
Format	Szer	Wys	Gł	Nr art	Cena	Format	Szer	Wys	Gł	Nr art	Cena
A2	535	1150	400	080903-A2	293,00	A2	535	1150	400	080904-A2	375,00
A1	710	1400	450	080903-A1	374,00	A1	710	1400	450	080904-A1	490,00
A0	960	1700	450	080903-A0	496,00	A0	960	1700	450	080904-A0	668,00
B2	620	1260	450	080903-B2	323,00	B2	620	1260	450	080904-B2	422,00
B1	820	1560	450	080903-B1	434,00	B1	820	1560	450	080904-B1	562,00

• **Stojaki wahadłowe**



Stojak plakatowy wahadłowy.

Wykonany z aluminium anodowanego na kolor srebrny-mat, do ekspozycji plakatu służy tablica zatraskowa mocowana do stelarza w sposób umożliwiający jej ruch wahadłowy, na wyposażeniu tablic jest płyta antyrefleks z PCV, tablice z narożem zaokrąglonym (Z) lub prostokątnym (P).
Ekspozycja: 2-stronna.

Format	Szer	Wys	Gł	Nr art	Cena
A1	690	1230	450	081001-A1	405,00
B2	600	1090	450	081001-B2	351,00
B1	800	1390	450	081001-B1	478,00

• **Stojaki z gablotą plakatową**



Stojak z gablotą zamykaną na klucz.

Wyposażony w gablotę z profilu o szer 37mm, mocowaną do nogi pod określonym kątem (mocowanie śrubowe sztywne), gablota i noga wykonana z aluminium anodowanego na kolor srebrny-mat, przeszklenie z wysokoudarowego tworzywa sztucznego podstawa stalowa okrągła (śr=340mm) lakierowana na kolor srebrny.
Ekspozycja: 1-stronna

wersja - pionowa			
Format	Wys	Nr art	Cena
A4	1000	081101-A4	427,00
2xA4	1000	081101-2A4	509,00
A4	1200	081102-A4	432,00
2xA4	1200	081102-2A4	514,00



Stojak z gablotą zamykaną na klucz, z tablicą na logo

Wyposażony w gablotę z profilu o szer 37mm, mocowaną do nogi pod określonym kątem (mocowanie śrubowe sztywne), gablota i noga wykonana z aluminium anodowanego na kolor srebrny-mat, gablota dodatkowo wyposażona w miejsce na logo, przeszklenie z wysokoudarowego tworzywa sztucznego, podstawa stalowa okrągła (śr=340mm) lakierowana na kolor srebrny. Ekspozycja: 1-str

wersja - pionowa			
Format	Wys	Nr art	Cena
A4	1000	081105-A4	440,00
2xA4	1000	081105-2A4	522,00
A4	1200	081106-A4	445,00
2xA4	1200	081106-2A4	527,00



Stojak z gablotą zamykaną na klucz, z tablicą na logo i oświetleniem LED

Wyposażony w gablotę z profilu o szer 37mm, mocowaną do nogi pod określonym kątem (mocowanie śrubowe sztywne), gablota i noga wykonana z aluminium anodowanego na kolor srebrny-mat, gablota dodatkowo wyposażona w miejsce na logo (o wys. 80mm) oraz oświetlenie LED w formie taśmy LED zamocowanej pod tablicą logo. Przeszklenie z wysokoudarowego tworzywa sztucznego, podstawa stalowa okrągła (śr=340mm) lakierowana na kolor srebrny. Ekspozycja: 1-stronna.

wersja - pionowa			
Format	Wys	Nr art	Cena
A4	1000	081109-A4	533,00
2xA4	1000	081109-2A4	633,00
A4	1200	081110-A4	539,00
2xA4	1200	081110-2A4	637,00



Przeglądarka segregatorowa

Wyposażony w półkę z plexi bezbarwnej z kółkami z segregatora do mocowania folderów, powierzchnia półki umożliwia rozłożenie folderu 2xA4, półka mocowana do konstrukcji stojaka za pomocą śrub, całość posadowiona na okrągłej stalowej podstawie lakierowanej na kolor srebrny. Wysokość: 1200mm. Ekspozycja: 1-stronna.

Nr art. 081201
250,00



Stojak - przeglądarka (podłużna) z ramkami A4 lub A3.

Ramki z tworzywa sztucznego z kieszenią foliową (wsuw plakat na krótszej krawędzi), noga aluminiowa anodowana na kolor srebrny-mat podstawa talerzowa ze stali lakierowanej w kolorze srebrnym, sposób mocowania ramek do uchwytu umożliwia ich ruch wahadłowy czyli stojak spełnia rolę przeglądarki, noga dzielona, (średnica nogi 25mm, średnica podstawy 28cm). Ekspozycja: 2-str.

Format	Wys	Nr art	Cena
5xA4	1400	081202-A4	273,00
5xA3	1400	081202-A3	299,00
10xA4	1400	081204-A4	327,00
10xA3	1400	081204-A3	377,00

Kolory ramek: czerwony, niebieski, żółty, zielony, biały, czarnym, pomarańczowym. Kolor popielaty, srebrny i bezbarwny: +5%



Stojak - przeglądarka (kolista) z ramkami A4 lub A3.

Ramki z tworzywa sztucznego z kieszenią foliową (wsuw plakatu na krótszej krawędzi), noga aluminiowa anodowana na kolor srebrny-mat podstawa talerzowa ze stali lakierowanej w kolorze czarnym, sposób mocowania ramek do uchwytu umożliwia ich ruch wahadłowy czyli stojak spełnia rolę przeglądarki, noga dzielona, średnica nogi 25mm, średnica podstawy 280mm.

Format	Wys	Nr art	Cena
8xA4	1400	081206-A4	289,00
8xA3	1400	081206-A3	328,00
16xA4	1400	081208-A4	356,00
16xA3	1400	081208-A3	435,00

Kolory ramek: czerwony, niebieski, żółty, zielony, biały, czarnym, pomarańczowym, popielaty. Kolor srebrny i bezbarwny: +5%

• Potykacze z tworzywa sztucznego

Potykaniec z PCV z kieszenią "C", wsuw boczny plakatu

Wykonany z PCV twardego w kolorze białym gr=3mm, do ekspozycji plakatu służy kieszeń z PCV antyrefleks (gr=0,5mm), niektóre z modeli wyposażone są w nadstawkę umożliwiającą zamieszczenie reklamy samoprzylepnej. Ekspozycja: 2-stronna.



Format	Wys	Nr art	Cena
A2	680	090101-A2	130,00
A1	930	090101-A1	218,00
B2	790	090101-B2	182,00

Format	Wys	Nr art	Cena
A2	830	090102-A2	163,00
A1	1080	090102-A1	213,00
B2	940	090102-B2	225,00

Format	Wys	Nr art	Cena
A2	830	090104-A2	165,00
A1	1080	090104-A1	221,00
B2	940	090104-B2	227,00

Potykaniec z PCV z tablicą zatraskową, profil 20mm

Wykonany z PCV twardego w kolorze białym gr=3mm, do ekspozycji plakatu służy tablica zatraskowa z profilu o szer 20mm, tablica wyposażona w zabezpieczenie plakatu w postaci płyty z PCV antyrefleks (gr=0,5mm), niektóre z modeli wyposażone są w nadstawkę umożliwiającą zamieszczenie reklamy samoprzylepnej. Ekspozycja: 2-stronna.



Format	Wys	Nr art	Cena
A2	680	090105-A2	225,00
A1	930	090105-A1	360,00
B2	790	090105-B2	254,00

Format	Wys	Nr art	Cena
A2	830	090106-A2	257,00
A1	1080	090106-A1	360,00
B2	940	090106-B2	298,00

Format	Wys	Nr art	Cena
A2	930	090108-A2	259,00
A1	1080	090108-A1	364,00
B2	1040	090108-B2	299,00

• Potykacze aluminiowe z tablicą zatraskową (owz)



Potykaniec z tablicami zatraskowymi, profil o szer 25mm

Konstrukcja aluminiowa anodowana na kolor srebrny-mat, do prezentacji plakatu służą tablice zatraskowe (owz) z zabezpieczeniem plakatu z PCV antyrefleks (gr=0,5mm), stojak wyposażony w ograniczniki rozstawu nóg. Ekspozycja: 2-stronna

Format	Wys	Nr art	Cena
A2	840	090204-A2P	195,00
A1	1090	090204-A1P	245,00
B2	990	090204-B2P	217,00
B1	1250	090204-B1P	278,00

dla formatu A2, A1, B2



dla formatu B1, A0, B0



Potykaniec standardowy z tablicami zatraskowymi, profil o szer 32mm

Konstrukcja aluminiowa anodowana na kolor srebrny-mat, do prezentacji plakatu służą tablice zatraskowe (owz) z profilu o szer 32mm, zabezpieczenie plakatu płyta antyrefleks z PCV (gr=0,5mm), stojak wyposażony w ograniczniki rozstawu nóg. Na życzenie istnieje możliwość pomalowania ramy tablicy w kolorze z palety RAL. Ekspozycja: 1- lub 2-stronna

1-stronne, naroża zaokrąglone				1-stronne, naroża prostokątne			
Format	Wys	Nr art	Cena	Format	Wys	Nr art	Cena
A2	840	090205-A2Z	142,00	A2	840	090205-A2P	144,00
A1	1090	090205-A1Z	178,00	A1	1090	090205-A1P	180,00
A0	1500	090205-A0Z	250,00	A0	1500	090205-A0P	252,00
B2	990	090205-B2Z	158,00	B2	990	090205-B2P	160,00
B1	1250	090205-B1Z	209,00	B1	1250	090205-B1P	211,00
B0	1650	090205-B0Z	269,00	B0	1650	090205-B0P	271,00



2-stronne, naroża zaokrąglone				2-stronne, naroża prostokątne			
Format	Wys	Nr art	Cena	Format	Wys	Nr art	Cena
A2	840	090206-A2Z	215,00	A2	840	090206-A2P	219,00
A1	1090	090206-A1Z	275,00	A1	1090	090206-A1P	279,00
A0	1500	090206-A0Z	379,00	A0	1500	090206-A0P	383,00
B2	990	090206-B2Z	241,00	B2	990	090206-B2P	245,00
B1	1250	090206-B1Z	290,00	B1	1250	090206-B1P	295,00
B0	1650	090206-B0Z	422,00	B0	1650	090206-B0P	426,00



Naroża typu "Z"

Naroża typu "P"



Potykaniec z tablicami zatraskowymi, profil o szer 32mm naroża - chromowane

Konstrukcja aluminiowa anodowana na kolor srebrny-mat, do prezentacji plakatu służą tablice zatraskowe (owz) z profilu o szer 32mm, zabezpieczenie plakatu płyta antyrefleks z PCV (gr=0,5mm), stojak wyposażony w ograniczniki rozstawu nóg. Naroża z tworzywa chromowanego w kolorze srebrny-połysk. Ekspozycja: 1- lub 2-stronna.

wersja 1-str				wersja 2-str			
Format	Wys	Nr art	Cena	Format	Wys	Nr art	Cena
A2	840	090205-A2CH	148,00	A2	840	090206-A2CH	227,00
A1	1090	090205-A1CH	185,00	A1	1090	090206-A1CH	287,00
A0	1500	090205-A0CH	256,00	A0	1500	090206-A0CH	392,00
B2	990	090205-B2CH	165,00	B2	990	090206-B2CH	253,00
B1	1250	090205-B1CH	215,00	B1	1250	090206-B1CH	326,00
B0	1650	090205-B0CH	275,00	B0	1650	090206-B0CH	435,00

• Potykacze aluminiowe z tablicą zatraskową

Kolor: rama i nogi złote



Kolor: rama złota, nogi czarne



Kolor: rama drewnopodobna, nogi czarne



Potykanie w różnych wersjach kolorystycznych, 1-stronne.

Konstrukcja nośna lakierowana na kolor czarny lub anodowana na kolor złoty-mat, rama tablicy lakierowana w kolorze emitującym drewno lub anoda złota. Przy formatach A2, A1 i B2 stojak wyposażony jest w jedną tylną nogę podpierającą, natomiast przy formatach B1, A0 i B0 są 2 nogi podpierające.

Format	Wys	Nr art	Cena
A2	840	090207-A2	142,00
A1	1090	090207-A1	182,00
A0	1500	090207-A0	309,00
B2	990	090207-B2	164,00
B1	1250	090207-B1	259,00
B0	1650	090207-B0	334,00

Format	Wys	Nr art	Cena
A2	840	090208-A2	143,00
A1	1090	090208-A1	188,00
A0	1500	090208-A0	309,00
B2	990	090208-B2	170,00
B1	1250	090208-B1	259,00
B0	1650	090208-B0	334,00

Format	Wys	Nr art	Cena
A2	840	090209-A2	143,00
A1	1090	090209-A1	188,00
A0	1500	090209-A0	309,00
B2	990	090209-B2	170,00
B1	1250	090209-B1	259,00
B0	1650	090209-B0	334,00



Potykanie w różnych wersjach kolorystycznych, 2-stronne.

Konstrukcja nośna lakierowana na kolor czarny lub anodowana na kolor złoty-mat, rama tablicy lakierowana w kolorze emitującym drewno lub anoda złota.

Format	Wys	Nr art	Cena
A2	840	090210-A2	250,00
A1	1090	090210-A1	320,00
A0	1500	090210-A0	440,00
B2	990	090210-B2	283,00
B1	1250	090210-B1	343,00
B0	1650	090210-B0	489,00

Format	Wys	Nr art	Cena
A2	840	090211-A2	250,00
A1	1090	090211-A1	320,00
A0	1500	090211-A0	440,00
B2	990	090211-B2	283,00
B1	1250	090211-B1	343,00
B0	1650	090211-B0	489,00

Format	Wys	Nr art	Cena
A2	840	090212-A2	250,00
A1	1090	090212-A1	320,00
A0	1500	090212-A0	440,00
B2	990	090212-B2	283,00
B1	1250	090212-B1	343,00
B0	1650	090212-B0	489,00



Potykanie standardowy z tablicami zatraskowymi typu EKONO profil o szer 32mm

Konstrukcja aluminiowa anodowana na kolor srebrny-mat, do prezentacji plakatu służą tablice zatraskowe (owz) z profilu o szer 32mm, zabezpieczenie plakatu płytą antyrefleks z PCV (gr=0,5mm), stojak wyposażony w ograniczniki rozstawu nóg. Na życzenie istnieje możliwość pomalowania ramy tablicy w kolorze z palety RAL. Ekspozycja: 2-stronna.

naroża zaokrąglone				naroża prostokątne			
Format	Wys	Nr art	Cena	Format	Wys	Nr art	Cena
A2	840	090223-A2Z	193,00	A2	840	090223-A2P	197,00
A1	1090	090223-A1Z	244,00	A1	1090	090223-A1P	248,00
A0	1500	090223-A0Z	336,00	A0	1500	090223-A0P	340,00
B2	990	090223-B2Z	211,00	B2	990	090223-B2P	215,00
B1	1250	090223-B1Z	280,00	B1	1250	090223-B1P	284,00
B0	1650	090223-B0Z	393,00	B0	1650	090223-B0P	397,00



Kieszon z PLEXI do potykaczy

Konstrukcja z plexi bezbarwnej, kieszeń wyposażona w uchwyt do zawieszenia na ograniczniku rozstawu nóg.

Format	Nr art	Cena
1/3A4	512001-DL	14,30
A5	512001-A5	18,20
A4	512001-A4	24,70



Kieszon z drutu do potykaczy

Konstrukcja stalowa lakierowana na kolor srebrny, wyposażona w haczyki do jej zawieszenia na ograniczniku rozstawu nóg.

Format	Nr art	Cena
1/3A4	512002-DL	18,80
A5	512002-A5	18,90
A4	512002-A4	19,50

• Potykacze aluminiowe z tablicą zatrząskową

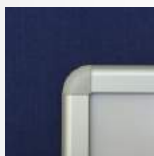

Naroża typu "Z"



Naroża typu "P"



Potykaniec z tablicą zatrząskową, profil 32mm - mocowaną poziomo.

Konstrukcja aluminiowa anodowana na kolor srebrny-mat, do prezentacji plakatu służą tablice zatrząskowe (owz) z profilu o szer 32mm, wyposażone w zabezpieczenie plakatu z PCV antyrefleks (gr=0,5mm), stojak wyposażony w ograniczniki rozstawu nóg.

1-stronne, naroża zaokrąglone				1-stronne, naroża prostokątne			
Format	Wys	Nr art	Cena	Format	Wys	Nr art	Cena
A2	840	090213-A2Z	142,00	A2	840	090213-A2P	144,00
A1	1090	090213-A1Z	178,00	A1	1090	090213-A1P	180,00
A0	1500	090213-A0Z	250,00	A0	1500	090213-A0P	252,00
B2	990	090213-B2Z	158,00	B2	990	090213-B2P	160,00
B1	1250	090213-B1Z	209,00	B1	1250	090213-B1P	211,00
B0	1650	090213-B0Z	269,00	B0	1650	090213-B0P	271,00

2-stronne, naroża zaokrąglone				2-stronne, naroża prostokątne			
Format	Wys	Nr art	Cena	Format	Wys	Nr art	Cena
A2	840	090214-A2Z	215,00	A2	840	090214-A2P	219,00
A1	1090	090214-A1Z	275,00	A1	1090	090214-A1P	279,00
A0	1500	090214-A0Z	379,00	A0	1500	090214-A0P	383,00
B2	990	090214-B2Z	241,00	B2	990	090214-B2P	245,00
B1	1250	090214-B1Z	290,00	B1	1250	090214-B1P	295,00
B0	1650	090214-B0Z	422,00	B0	1650	090214-B0P	426,00



Potykaniec z tablicą zatrząskową, profil 32mm - mocowaną poziomo, naroża chromowane

Konstrukcja aluminiowa anodowana na kolor srebrny-mat, do prezentacji plakatu służą tablice zatrząskowe (owz) z profilu o szer 32mm, wyposażone w zabezpieczenie plakatu z PCV antyrefleks (gr=0,5mm). Naroża tablic z tworzywa chromowanego na kolor srebrny-połysk. Stojak posiada ograniczniki rozstawu nóg.

wersja 1-str				wersja 2-str			
Format	Wys	Nr art	Cena	Format	Wys	Nr art	Cena
A2	840	090213-A2CH	148,00	A2	840	090214-A2CH	227,00
A1	1090	090213-A1CH	185,00	A1	1090	090214-A1CH	287,00
A0	1500	090213-A0CH	256,00	A0	1500	090214-A0CH	392,00
B2	990	090213-B2CH	165,00	B2	990	090214-B2CH	253,00
B1	1250	090213-B1CH	215,00	B1	1250	090214-B1CH	326,00
B0	1650	090213-B0CH	275,00	B0	1650	090214-B0CH	435,00



Potykaniec z tablicą zatrząskową - niski

Konstrukcja aluminiowa anodowana na kolor srebrny-mat, do prezentacji plakatu służą tablice zatrząskowe (owz) z profilu o szer 32mm, zabezpieczenie plakatu z PCV antyrefleks (gr=0,5mm), krótkie nogi o d=50mm, stojak wyposażony w ograniczniki rozstawu nóg w postaci łańcuszka. Ekspozycja: 2-str

naroża zaokrąglone				naroża prostokątne			
Format	Wys	Nr art	Cena	Format	Wys	Nr art	Cena
A2	690	090215-A2Z	170,00	A2	690	090215-A2P	174,00
A1	940	090215-A1Z	216,00	A1	940	090215-A1P	220,00
A0	1290	090215-A0Z	299,00	A0	1290	090215-A0P	303,00
B2	800	090215-B2Z	189,00	B2	800	090215-B2P	193,00
B1	1100	090215-B1Z	247,00	B1	1100	090215-B1P	251,00
B0	1500	090215-B0Z	347,00	B0	1500	090215-B0P	351,00



Potykaniec z tablicą zatrząskową - niski

Konstrukcja aluminiowa anodowana na kolor srebrny-mat, do prezentacji plakatu służą tablice zatrząskowe (owz) z profilu o szer 32mm, zabezpieczenie plakatu: płyta antyrefleks z PCV (gr=0,5mm), krótkie nogi o d=150mm, stojak wyposażony w ograniczniki rozstawu nóg w postaci łańcuszka. Ekspozycja: 2-stronna

naroża-zaokrąglone				naroża-prostokątne			
Format	Wys	Nr art	Cena	Format	Wys	Nr art	Cena
A2	690	090216-A2Z	173,00	A2	690	090216-A2P	177,00
A1	940	090216-A1Z	219,00	A1	940	090216-A1P	223,00
A0	1290	090216-A0Z	302,00	A0	1290	090216-A0P	306,00
B2	800	090216-B2Z	192,00	B2	800	090216-B2P	196,00
B1	1100	090216-B1Z	250,00	B1	1100	090216-B1P	254,00
B0	1500	090216-B0Z	350,00	B0	1500	090216-B0P	354,00

• Potykacze aluminiowe z tablicą zatrząskową

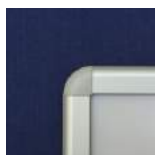

Naroża typu "Z"



Naroża typu "P"



Potykan z tablicą zatrząskową (owz)

Konstrukcja aluminiowa anodowana na kolor srebrny-mat, do prezentacji plakatu służą tablice zatrząskowe (owz) z profilu o szer 32mm, wyposażone w zabezpieczenie plakatu z PCV antyrefleks (gr=0,5mm), stojak wyposażony w ogranicznik rozstawu nóg. Ekspozycja: 1- lub 2-stronna

wersja 1-str, naroża zaokrąglone				wersja 1-str, naroża prostokątne			
Format	Wys	Nr art	Cena	Format	Wys	Nr art	Cena
A2	840	090219-A2Z	188,00	A2	840	090219-A2P	190,00
A1	1090	090219-A1Z	244,00	A1	1090	090219-A1P	246,00
A0	1500	090219-A0Z	360,00	A0	1500	090219-A0P	362,00
B2	990	090219-B2Z	215,00	B2	990	090219-B2P	217,00
B1	1250	090219-B1Z	295,00	B1	1250	090219-B1P	297,00
B0	1750	090219-B0Z	390,00	B0	1750	090219-B0P	392,00

wersja 2-str, naroża zaokrąglone				wersja 2-str, naroża prostokątne			
Format	Wys	Nr art	Cena	Format	Wys	Nr art	Cena
A2	840	090220-A2Z	299,00	A2	840	090220-A2P	303,00
A1	1090	090220-A1Z	377,00	A1	1090	090220-A1P	381,00
A0	1500	090220-A0Z	542,00	A0	1500	090220-A0P	546,00
B2	990	090220-B2Z	335,00	B2	990	090220-B2P	339,00
B1	1250	090220-B1Z	441,00	B1	1250	090220-B1P	444,00
B0	1750	090220-B0Z	563,00	B0	1750	090220-B0P	566,00



Potykan z tablicą zatrząskową - wysoki

Konstrukcja aluminiowa anodowana na kolor srebrnymat, do prezentacji plakatu służą tablice zatrząskowe (owz) z profilu o szer 32mm, wyposażone w zabezpieczenie plakatu z PCV antyrefleks (gr=0,5mm), stojak wyposażony w ogranicznik rozstawu nóg. Ekspozycja: 1- lub 2-stronna

wersja 1-str, naroża zaokrąglone				wersja 1-str, naroża prostokątne			
Format	Wys	Nr art	Cena	Format	Wys	Nr art	Cena
A2	1340	090221-A2Z	188,00	A2	1340	090221-A2P	190,00
A1	1590	090221-A1Z	227,00	A1	1590	090221-A1P	229,00
A0	1850	090221-A0Z	294,00	A0	1850	090221-A0P	296,00
B2	1490	090221-B2Z	206,00	B2	1490	090221-B2P	208,00
B1	1750	090221-B1Z	260,00	B1	1750	090221-B1P	262,00
B0	1800	090221-B0Z	303,00	B0	1800	090221-B0P	305,00

wersja 2-str, naroża zaokrąglone				wersja 2-str, naroża prostokątne			
Format	Wys	Nr art	Cena	Format	Wys	Nr art	Cena
A2	1340	090222-A2Z	266,00	A2	1340	090222-A2P	270,00
A1	1590	090222-A1Z	329,00	A1	1590	090222-A1P	333,00
A0	1850	090222-A0Z	430,00	A0	1850	090222-A0P	434,00
B2	1490	090222-B2Z	292,00	B2	1490	090222-B2P	296,00
B1	1750	090222-B1Z	346,00	B1	1750	090222-B1P	350,00
B0	1800	090222-B0Z	463,00	B0	1800	090222-B0P	467,00

• Potykacze aluminiowe z fryzem na logo



Potykaniec z fryzem na logo.

Konstrukcja aluminiowa anodowana na kolor srebrny-mat, do prezentacji plakatu służą tablice zatrzaskowe (owz) z profilu o szer 32mm, wyposażone w zabezpieczenie plakatu z PCV antyrefleks (gr=0,5mm), stojak wyposażony w ograniczniki rozstawu nóg oraz nadstawkę z blachy stalowej lakierowanej (na kolor srebrny-półmat) do zamieszczenia grafiki samoprzylepnej. Wysokość fryzu: mały-150mm, duży-200mm. Ekspozycja: 2-str

potykaniec z małym fryzem na logo				potykaniec z dużym fryzem na logo			
Format	Wys	Nr art	Cena	Format	Wys	Nr art	Cena
A2	990	090301-A2	240,00	A2	1040	090302-A2	259,00
A1	1240	090301-A1	300,00	A1	1290	090302-A1	340,00
A0	1650	090301-A0	404,00	A0	1700	090302-A0	467,00
B2	1140	090301-B2	266,00	B2	1190	090302-B2	296,00
B1	1400	090301-B1	315,00	B1	1450	090302-B1	367,00
B0	1800	090301-B0	447,00	B0	1850	090302-B0	520,00



Potykaniec z fryzem na logo wyposażoną w kieszeń typu "C"

Konstrukcja aluminiowa anodowana na kolor srebrny-mat, do prezentacji plakatu służą tablice zatrzaskowe (owz) z profilu o szer 32mm, zabezpieczenie plakatu - płyta antyrefleks z PCW (gr=0,5mm), stojak wyposażony w ograniczniki rozstawu nóg oraz nadstawkę z blachy stalowej lakierowanej (na kolor srebrny-półmat) z kieszenią z PCV. Ekspozycja: 2-stronna



Format	Wys	Fryz	Nr art	Cena
A2	1040	452x200	090303-A2	289,00
A1	1290	626x200	090303-A1	370,00
A0	1700	873x200	090303-A0	490,00
B2	1190	532x200	090303-B2	329,00
B1	1450	732x200	090303-B1	412,00
B0	1850	1032x200	090303-B0	555,00



Potykaniec z nadstawką z blachy lakierowanej

Konstrukcja aluminiowa anodowana na kolor srebrny-mat, do prezentacji plakatu służą tablice zatrzaskowe (owz) z profilu o szer=32mm, zabezpieczenie plakatu - w płyta antyrefleks z PCV (gr=0,5mm), stojak wyposażony w ograniczniki rozstawu nóg oraz nadstawkę z blachy stalowej lakierowanej (kolor srebrny) do zamieszczenia grafiki samoprzylepnej, wysokość tablicy na logo: 30cm. Ekspozycja: 2-stronna

ekspozycja 1-stronna				
Format	Wys	Fryz	Nr art	Cena
A2	1170	452x300	090304-A2	250,00
A1	1420	626x300	090304-A1	305,00
A0	1830	873x300	090304-A0	435,00
B2	1320	532x300	090304-B2	277,00
B1	1580	732x300	090304-B1	357,00
B0	1850	1032x300	090304-B0	495,00

ekspozycja 2-stronna				
Format	Wys	Fryz	Nr art	Cena
A2	1170	452x300	090305-A2	390,00
A1	1420	626x300	090305-A1	473,00
A0	1830	873x300	090305-A0	669,00
B2	1320	532x300	090305-B2	443,00
B1	1580	732x300	090305-B1	557,00
B0	1850	1032x300	090305-B0	742,00

• Potykacze aluminiowe z fryzem na logo



Potykaniec z nadstawką na wsuw.

Konstrukcja aluminiowa anodowana na kolor srebrny-mat, do prezentacji plakatu służą tablice zatraskowe (owz) z profilu o szer 32mm oraz nadstawka (o wys=200mm), plakat w nadstawce wsuwa się w prowadnice aluminiowe, zabezpieczenie plakatu: w tablicy z PCV antyrefleks (gr=0,5mm), stojak wyposażony w ograniczniki rozstawu nóg. Ekspozycja: 1- lub 2-stronna

ekspozycja 1-stronna				ekspozycja 2-stronna			
Format	Wys	Nr art	Cena	Format	Wys	Nr art	Cena
A2	1070	090308-A2	191,00	A2	1070	090309-A2	289,00
A1	1320	090308-A1	232,00	A1	1320	090309-A1	356,00
A0	1730	090308-A0	302,00	A0	1730	090309-A0	508,00
B2	1220	090308-B2	211,00	B2	1220	090309-B2	314,00
B1	1480	090308-B1	271,00	B1	1480	090309-B1	408,00
B0	1950	090308-B0	368,00	B0	1950	090309-B0	592,00

• Potykacze aluminiowe wielotablicowe



Potykaniec wielotablicowy owz - podwójny

Konstrukcja aluminiowa anodowana na kolor srebrny-mat, do prezentacji plakatu służą tablice zatraskowe (owz) z profilu o szer 32mm, wyposażone w zabezpieczenie plakatu - płyta antyrefleks z PCV (gr=0,5mm), stojak posiada w ograniczniki rozstawu nóg. Ekspozycja: 1- lub 2-stronna.

wersja 1-stronna, naroża zaokrąglone				wersja 1-stronna, naroża prostokątne			
Format	Wys	Nr art	Cena	Format	Wys	Nr art	Cena
A2	840	090401-A2Z	384,00	A2	840	090401-A2P	388,00
A1	1090	090401-A1Z	504,00	A1	1090	090401-A1P	508,00
A0	1500	090401-A0Z	737,00	A0	1500	090401-A0P	741,00
B2	990	090401-B2Z	450,00	B2	990	090401-B2P	454,00
B1	1250	090401-B1Z	606,00	B1	1250	090401-B1P	610,00
B0	1650	090401-B0Z	887,00	B0	1650	090401-B0P	891,00

wersja 2-stronna, naroża zaokrąglone				wersja 2-stronna, naroża prostokątne			
Format	Wys	Nr art	Cena	Format	Wys	Nr art	Cena
A2	840	090402-A2Z	500,00	A2	840	090402-A2P	508,00
A1	1090	090402-A1Z	645,00	A1	1090	090402-A1P	653,00
A0	1500	090402-A0Z	935,00	A0	1500	090402-A0P	943,00
B2	990	090402-B2Z	574,00	B2	990	090402-B2P	582,00
B1	1250	090402-B1Z	780,00	B1	1250	090402-B1P	788,00
B0	1650	090402-B0Z	1049,00	B0	1650	090402-B0P	1057,00

Naroża typu "z"

Naroża typu "p"



Potykaniec wielotablicowy owz - potrójny

Konstrukcja aluminiowa anodowana na kolor srebrny-mat, do prezentacji plakatu służą tablice zatraskowe (owz) z profilu o szer 32mm, wyposażone w zabezpieczenie plakatu - płyta antyrefleks z PCV (gr=0,5mm), stojak posiada w ograniczniki rozstawu nóg. Ekspozycja: 1- lub 2-stronna.

wersja 1-stronna, naroża zaokrąglone				wersja 1-stronna, naroża prostokątne			
Format	Wys	Nr art	Cena	Format	Wys	Nr art	Cena
A2	840	090403-A2Z	403,00	A2	840	090403-A2P	407,00
A1	1090	090403-A1Z	542,00	A1	1090	090403-A1P	546,00
A0	1500	090403-A0Z	768,00	A0	1500	090403-A0P	772,00
B2	990	090403-B2Z	479,00	B2	990	090403-B2P	482,00
B1	1250	090403-B1Z	647,00	B1	1250	090403-B1P	650,00
B0	1650	090403-B0Z	954,00	B0	1650	090403-B0P	958,00

wersja 2-stronna, naroża zaokrąglone				wersja 2-stronna, naroża prostokątne			
Format	Wys	Nr art	Cena	Format	Wys	Nr art	Cena
A2	840	090404-A2Z	648,00	A2	840	090404-A2P	655,00
A1	1090	090404-A1Z	839,00	A1	1090	090404-A1P	846,00
A0	1500	090404-A0Z	1212,00	A0	1500	090404-A0P	1094,00
B2	990	090404-B2Z	736,00	B2	990	090404-B2P	662,00
B1	1250	090404-B1Z	1035,00	B1	1250	090404-B1P	936,00
B0	1650	090404-B0Z	1370,00	B0	1650	090404-B0P	1203,00

• Potykacze aluminiowe wielotablicowe

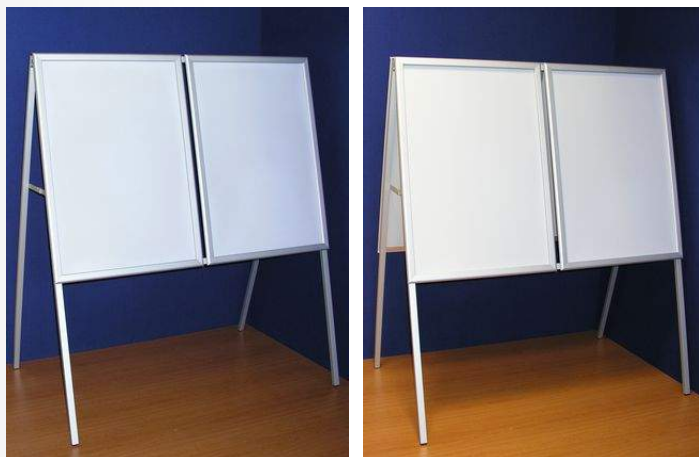

Potykaniec wielotablicowy - wysoki - podwójny

Konstrukcja aluminiowa anodowana na kolor srebrny-mat, do prezentacji plakatu służą tablice zatrzaskowe (owz) z profilu o szer 32mm, wyposażone w zabezpieczenie plakatu z płyty antyrefleks z PCV (gr=0,5mm), stojak posiada ograniczniki rozstawu nóg. Ekspozycja: 1- lub 2-stronna

wersja 1-stronna, naroża zaokrąglone				wersja 1-stronna, naroża prostokątne			
Format	Wys	Nr art	Cena	Format	Wys	Nr art	Cena
A2	840	090405-A2Z	412,00	A2	840	090405-A2P	416,00
A1	1090	090405-A1Z	522,00	A1	1090	090405-A1P	527,00
A0	1500	090405-A0Z	757,00	A0	1500	090405-A0P	764,00
B2	990	090405-B2Z	466,00	B2	990	090405-B2P	470,00
B1	1250	090405-B1Z	625,00	B1	1250	090405-B1P	630,00
B0	1800	090405-B0Z	909,00	B0	1800	090405-B0P	917,00

wersja 2-stronna, naroża zaokrąglone				wersja 2-stronna, naroża prostokątne			
Format	Wys	Nr art	Cena	Format	Wys	Nr art	Cena
A2	840	090406-A2Z	611,00	A2	840	090406-A2P	619,00
A1	1090	090406-A1Z	786,00	A1	1090	090406-A1P	796,00
A0	1500	090406-A0Z	1133,00	A0	1500	090406-A0P	1147,00
B2	990	090406-B2Z	762,00	B2	990	090406-B2P	772,00
B1	1250	090406-B1Z	950,00	B1	1250	090406-B1P	962,00
B0	1800	090406-B0Z	1265,00	B0	1800	090406-B0P	1280,00

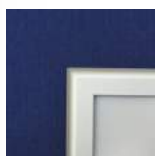

Naroża typu "P"



Potykaniec wielotablicowy - wysoki - potrójny

Konstrukcja aluminiowa anodowana na kolor srebrny-mat, do prezentacji plakatu służą tablice zatrzaskowe (owz) z profilu o szer 32mm, wyposażone w zabezpieczenie plakatu z płyty antyrefleks z PCV (gr=0,5mm), stojak posiada ograniczniki rozstawu nóg. Ekspozycja: 1- lub 2-stronna

wersja 1-stronna, naroża prostokątne			
Format	Wys	Nr art	Cena
A2	840	090407-A2	443,00
A1	1090	090407-A1	592,00
A0	1500	090407-A0	832,00
B2	990	090407-B2	524,00
B1	1250	090407-B1	702,00
B0	1800	090407-B0	1029,00

wersja 2-stronna, naroża prostokątne			
Format	Wys	Nr art	Cena
A2	840	090408-A2	587,00
A1	1090	090408-A1	756,00
A0	1500	090408-A0	976,00
B2	990	090408-B2	594,00
B1	1250	090408-B1	838,00
B0	1800	090408-B0	1071,00



Stojaki typu "A" wielotablicowe

Konstrukcja aluminiowa anodowana na kolor srebrny-mat, do prezentacji plakatu służą tablice zatrzaskowe (owz), zabezpieczenie plakatu - płyta antyrefleks z PCV (gr=0,5mm). Stojak wyposażony w ograniczniki rozstawu nóg. Tablica górna (mniejsza) wykonana jest jako zatrzaskowa identycznie jak tablica główna. Ekspozycja: 1- lub 2-stronna

wersja 1-stronna, naroża zaokrąglone				wersja 1-stronna, naroża prostokątne			
Format tablicy dużej	Format tablicy malej	Nr art	Cena	Format tablicy dużej	Format tablicy malej	Nr art	Cena
A2	A3	090409-A2Z	272,00	A2	A3	090409-A2P	283,00
A1	A2	090409-A1Z	312,00	A1	A2	090409-A1P	322,00
B2	B3	090409-B2Z	294,00	B2	B3	090409-B2P	303,00
A2	420x300	090410-A2Z	262,00	A2	420x300	090410-A2P	270,00
A1	594x300	090410-A1Z	297,00	A1	594x300	090410-A1P	308,00
A0	841x300	090410-A0Z	390,00	A0	841x300	090410-A0P	420,00
B2	500x300	090410-B2Z	279,00	B2	500x300	090410-B2P	303,00
B1	700x300	090410-B1Z	370,00	B1	700x300	090410-B1P	396,00

wersja 2-stronna, naroża zaokrąglone				wersja 2-stronna, naroża prostokątne			
Format tablicy dużej	Format tablicy malej	Nr art	Cena	Format tablicy dużej	Format tablicy malej	Nr art	Cena
A2	A3	090411-A2Z	415,00	A2	A3	090411-A2P	429,00
A1	A2	090411-A1Z	616,00	A1	A2	090411-A1P	634,00
B2	B3	090411-B2Z	448,00	B2	B3	090411-B2P	462,00
A2	420x300	090412-A2Z	390,00	A2	420x300	090412-A2P	406,00
A1	594x300	090412-A1Z	586,00	A1	594x300	090412-A1P	602,00
A0	841x300	090412-A0Z	734,00	A0	841x300	090412-A0P	748,00
B2	500x300	090412-B2Z	422,00	B2	500x300	090412-B2P	438,00
B1	700x300	090412-B1Z	673,00	B1	700x300	090412-B1P	689,00

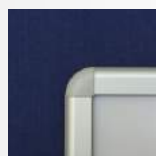

Naroża typu "Z"

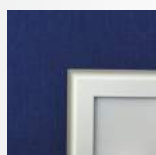

Naroża typu "P"



• Potykacze aluminiowe wielotablicowe



Potykaniec z podwójną tablicą.

Konstrukcja aluminiowa anodowana na kolor srebrny-mat, do prezentacji plakatu służą tablice zatraskowe (owz) z profilu o szer 32mm, wyposażone w zabezpieczenie plakatu - płyta antyrefleks z PCV (o gr=0,5mm), stojak wyposażony w ograniczniki rozstawu nóg.

Ekspozycja: 1- lub 2-stronna

wersja 1-stronna, naroża prostokątne			
Format	Wys	Nr art	Cena
A2	1500	090413-A2P	363,00
A1	1950	090413-A1P	486,00
B2	1700	090413-B2P	428,00
wersja 2-stronna, naroża prostokątne			
Format	Wys	Nr art	Cena
A2	1500	090414-A2P	515,00
A1	1950	090414-A1P	668,00
B2	1700	090414-B2P	578,00

Potykaniec z tablicami zatraskowymi, w poziomie.

Konstrukcja aluminiowa anodowana na kolor srebrny-mat, do prezentacji plakatu służą tablice zatraskowe (owz) z profilu o szer 32mm, wyposażone w zabezpieczenie plakatu z płyty antyrefleks z PCV (gr=0,5mm), stojak posiada w ograniczniki rozstawu nóg. Ekspozycja: 1- lub 2-stronna



wersja 1-stronna			
Format	Wys	Nr art	Cena
A2	1160	090415-A2P	359,00
A1	1500	090415-A1P	477,00
B2	1320	090415-B2P	422,00
B1	1700	090415-B1P	572,00
wersja 2-stronna			
Format	Wys	Nr art	Cena
A2	1160	090416-A2P	422,00
A1	1500	090416-A1P	546,00
B2	1320	090416-B2P	473,00
B1	1700	090416-B1P	680,00

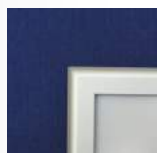

Naroża typu "P"



Potykaniec z tablicami zatraskowymi, w poziomie.

Konstrukcja aluminiowa anodowana na kolor srebrny-mat, do prezentacji plakatu służą tablice zatraskowe (owz) z profilu o szer 32mm, wyposażone w zabezpieczenie plakatu z płyty antyrefleks z PCV (gr=0,5mm), stojak posiada w ograniczniki rozstawu nóg. Ekspozycja: 1- lub 2-stronna.

wersja 1-stronna				wersja 2-stronna			
Format	Wys	Nr art	Cena	Format	Wys	Nr art	Cena
A2	1620	090417-A2P	580,00	A2	1620	090418-A2P	723,00
B2	1820	090417-B2P	620,00	B2	1820	090418-B2P	748,00

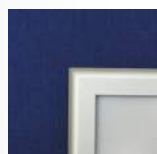

Naroża typu "P"



Potykaniec wielotablicowy

Konstrukcja aluminiowa anodowana na kolor srebrny-mat, do prezentacji plakatu służą tablice zatraskowe (owz) z profilu o szer 32mm, zabezpieczenie plakatu - płyta antyrefleks z PCV (gr=0,5mm), stojak posiada w ograniczniki rozstawu nóg. Ekspozycja: 1- lub 2-str.

wersja 1-stronna			
Format	Wys	Nr art	Cena
500x300	1380	090419-05	336,00
700x300	1380	090419-07	363,00
1000x300	1380	090419-10	464,00
wersja 2-stronna			
Format	Wys	Nr art	Cena
500x300	1380	090420-05	570,00
700x300	1380	090420-07	623,00
1000x300	1380	090420-10	818,00

• Potykacze aluminiowe na wsuw plakatu

dla formatu B1, A0, B0



Potykanz aluminiowy na wsuw plakatu

Konstrukcja aluminiowa anodowana na kolor srebrny-mat, do prezentacji plakatu służy po jednej stronie tablica zatrzaskowa (owz) po drugiej tablica stalowa ze specjalną powłoką umożliwiającą pisanie pisakami suchościernymi lub mocowanie za pomocą magnesów, stojak wyposażony w ograniczniki rozstawu nóg. Ekspozycja: 1- lub 2-stronna

dla formatu A2, A1, B2



wersja 1-stronna			
Format	Wys	Nr art	Cena
A2	840	090501-A2	193,00
A1	1090	090501-A1	251,00
A0	1500	090501-A0	356,00
B2	990	090501-B2	222,00
B1	1250	090501-B1	317,00
B0	1750	090501-B0	422,00

wersja 2-stronna			
Format	Wys	Nr art	Cena
A2	840	090502-A2	319,00
A1	1090	090502-A1	417,00
A0	1500	090502-A0	562,00
B2	990	090502-B2	363,00
B1	1250	090502-B1	498,00
B0	1750	090502-B0	679,00

• Potykacze stalowe z osłoną magnetyczną



Potykanz stalowy z osłoną plakatu z PCV antyrefleks.

Konstrukcja stalowa lakierowana na kolor czarny, do prezentacji plakatu służy powierzchnia z blachy stalowej, jako zabezpieczenie plakatu płyta antyrefleksyjna (gr=0,5mm) uzbrojona w paski magnetyczne, stojak wyposażony w ograniczniki rozstawu nóg. Ekspozycja: 2-stronna.

Dostępne różne wersje kolorystyczne: czarny, biały, ciemno zielony, srebrny.

bez fryzu			
Format	Wys	Nr art	Cena
A1	1090	090604-A1	707,00
B2	950	090604-B2	648,00

fryz prostokątny			
Format	Wys	Nr art	Cena
A1	1290	090605-A1	785,00
B2	1150	090605-B2	715,00

fryz półokrągły			
Format	Wys	Nr art	Cena
A1	1420	090606-A1	842,00
B2	1280	090606-B2	770,00



• Potykacze stalowe z tablicą zatrzaskową

Potykaniec stalowy z tablicą zatrzaskową (owz)

Konstrukcja stalowa lakierowana na kolor czarny, do prezentacji plakatu służą tablice zatrzaskowe (owz) z plecami z blachy stalowej powlekanej w kolorze białym (tył popielaty) co w połączeniu ze stalowymi nogami zapewnia duży ciężar, co za tym idzie stabilność, na wyposażeniu tablic płyta antyrefleksyjna (gr=0,5mm), stojak posiada ograniczniki rozstawu nóg, na życzenie lakierowana rama tablicy. Ekspozycja: 2-str.

Dostępne kolory konstrukcji: czarny, biały, ciemno zielony, srebrny.



tablica srebrna			
Format	Wys	Nr art	Cena
A1	1090	090704-A1	707,00
B2	950	090704-B2	648,00

tablica srebrna			
Format	Wys	Nr art	Cena
A1	1290	090710-A1	785,00
B2	1150	090710-B2	715,00

tablica srebrna			
Format	Wys	Nr art	Cena
A1	1420	090716-A1	842,00
B2	1280	090716-B2	770,00

• Potykacze kombinowane - aluminiowe



strona z tablicą zatrzaskową



strona z tablicą suchościerną

Potykaniec z tablicą zatrzaskową i magnetyczno-suchościeralną

Konstrukcja aluminiowa anodowana na kolor srebrny-mat, do prezentacji plakatu służy po jednej stronie tablica zatrzaskowa (owz) po drugiej tablica stalowa ze specjalną powłoką umożliwiającą pisanie pisakami suchościernymi lub mocowanie za pomocą magnesów, stojak wyposażony w ograniczniki rozstawu nóg. Ekspozycja: 2-stronna

Format	Wys	Nr art	Cena
A2	840	090801-A2	304,00
A1	1090	090801-A1	402,00
A0	1500	090801-A0	543,00
B2	990	090801-B2	349,00
B1	1250	090801-B1	483,00
B0	1750	090801-B0	662,00

• Potykacze kombinowane - stalowe

Potykaniec stalowy kombinowany

Konstrukcja aluminiowa anodowana na kolor srebrny-mat, do prezentacji plakatu służy po jednej stronie tablica zatrzaskowa (owz) z plecami z blachy stalowej powlekanej w kolorze białym (tył popielaty) co w połączeniu ze stalowymi nogami zapewnia duży ciężar, co za tym idzie stabilność, po drugiej stronie umieszczona jest tablica stalowa pod grafikę samoprzylepną, stojak wyposażony w ograniczniki rozstawu nóg.

Dostępne różne wersje kolorystyczne: czarny, biały, ciemno zielony, srebrny.



tablica srebrna			
Format	Wys	Nr art	Cena
A1	1090	090901-A1	707,00
B2	950	090901-B2	648,00



tablica srebrna			
Format	Wys	Nr art	Cena
A1	1280	090904-A1	785,00
B2	1120	090904-B2	715,00



tablica srebrna			
Format	Wys	Nr art	Cena
A1	1380	090907-A1	842,00
B2	1240	090907-B2	770,00

• Potykacze aluminiowe z gablotą plakatową



Potykaniec z gablotą plakatową - do wewnątrz

Konstrukcja aluminiowa anodowana na kolor srebrny-mat, do prezentacji plakatu służy gablota z drzwiami zamykanymi na klucz, stojak wyposażony w ograniczniki rozstawu nóg. Zastosowanie: na zewnątrz budynków.

Ekspozycja: 1- lub 2-stronna

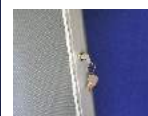

ekspozycja 1-stronna			
Format	Wys	Nr art	Cena
A2	840	091001-A2	356,00
A1	1090	091001-A1	414,00
A0	1500	091001-A0	669,00
B2	990	091001-B2	425,00
B1	1250	091001-B1	565,00

ekspozycja 2-stronna			
Format	Wys	Nr art	Cena
A2	840	091002-A2	650,00
A1	1090	091002-A1	754,00
A0	1500	091002-A0	1244,00
B2	990	091002-B2	779,00
B1	1250	091002-B1	1047,00

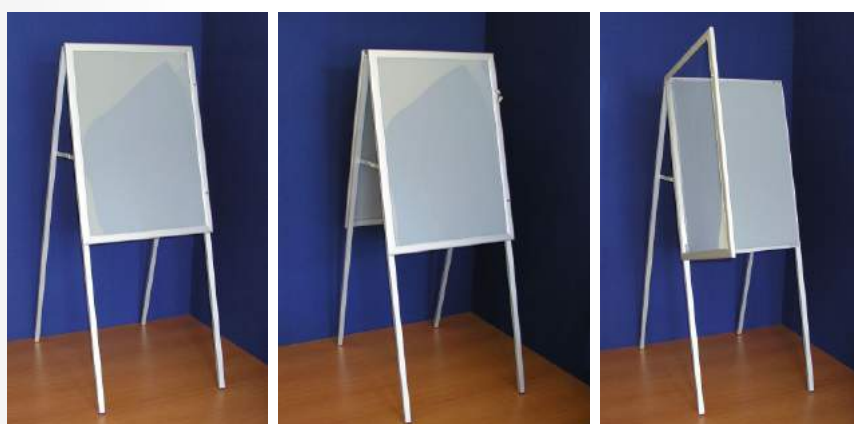

Potykaniec z gablotą plakatową - do wewnątrz

Konstrukcja aluminiowa anodowana na kolor srebrny-mat, do prezentacji plakatu służy gablota z drzwiami zamykanymi na klucz, stojak wyposażony w ograniczniki rozstawu nóg. Zastosowanie: na zewnątrz budynków.

Ekspozycja: 1- lub 2-stronna



ekspozycja 1-stronna			
Format	Wys	Nr art	Cena
A2	1340	091003-A2	366,00
A1	1590	091003-A1	424,00
A0	1900	091003-A0	679,00
B2	1490	091003-B2	434,00
B1	1750	091003-B1	575,00

ekspozycja 2-stronna			
Format	Wys	Nr art	Cena
A2	1340	091004-A2	670,00
A1	1590	091004-A1	764,00
A0	1900	091004-A0	1254,00
B2	1490	091004-B2	789,00
B1	1750	091004-B1	1057,00



Potykaniec z gablotą plakatową i nadstawką - do wewnątrz

Konstrukcja aluminiowa anodowana na kolor srebrny-mat, do prezentacji plakatu służy gablota z drzwiami zamykanymi na klucz, dodatkowo stojak posiada nadstawkę z tworzywa sztucznego pod grafikę samoprzylepną, stojak wyposażony w ograniczniki rozstawu nóg. Zastosowanie: na zewnątrz budynków. Ekspozycja: 1- lub 2-stronna

ekspozycja 1-stronna					ekspozycja 2-stronna				
Gablota	Fryz	Wys	Nr art	Cena	Gablota	Fryz	Wys	Nr art	Cena
A2	200	1090	091005-A2	383,00	A2	200	1090	091006-A2	702,00
A1	200	1340	091005-A1	440,00	A1	200	1340	091006-A1	806,00
A0	200	1750	091005-A0	696,00	A0	200	1750	091006-A0	748,00
B2	200	1240	091005-B2	452,00	B2	200	1240	091006-B2	504,00
B1	200	1500	091005-B1	592,00	B1	200	1500	091006-B1	644,00



Potykaniec z gablotą plakatową i nadstawką - do wewnątrz

Konstrukcja aluminiowa anodowana na kolor srebrny-mat, do prezentacji plakatu służy gablota z drzwiami zamykanymi na klucz oraz nadstawka z tablicą zatrząskową (owz), stojak wyposażony w ograniczniki rozstawu nóg. Zastosowanie: na zewnątrz budynków. Ekspozycja: 1- lub 2-stronna

ekspozycja 1-stronna					ekspozycja 2-stronna				
Gablota	Tablica	Wys	Nr art	Cena	Gablota	Tablica	Wys	Nr art	Cena
A2	444x300	1220	091007-A2	382,00	A2	444x300	1220	091008-A2	705,00
A1	618x300	1470	091007-A1	449,00	A1	618x300	1470	091008-A1	829,00
A0	865x300	1880	091007-A0	716,00	A0	865x300	1880	091008-A0	1339,00
B2	524x300	1370	091007-B2	455,00	B2	524x300	1370	091008-B2	868,00
B1	724x300	1630	091007-B1	607,00	B1	724x300	1630	091008-B1	1132,00

Stojak na sprężynach, na podstawie stalowej.



Przeznaczony do ekspozycji plakatu w miejscach narażonych na działanie wiatru. Wykonany z 2 tablic aluminiowych mocowanych do konstrukcji stalowej za pośrednictwem sprężyn co umożliwia ich ruch wahadłowy. Sprężyny zabezpieczone są antykorozyjnie warstwą cynku. Konstrukcja malowana proszkowo w kolorze czarnym. Stojak wyposażony w regulowane stopki umożliwiające jego wypoziomowanie. Ekspozycja: 2-str.

Format	Szer	Wys	Gł	Nr art		Cena
				naroża "Z"	naroża "P"	
A1	670	1040	800	100101-A1Z	100101-A1P	472,00
B2	576	900	700	100101-B2Z	100101-B2P	416,00
B1	775	1200	800	100101-B1Z	100101-B1P	520,00



Naroża typu "Z"

Naroża typu "P"

• **Stojaki wahadłowe z podstawą z tworzywa**



Stojak na sprężynach - na podstawie do napełniania - typu EKONO

Przeznaczony do ekspozycji plakatu w miejscach narażonych na działanie wiatru. Wykonany z 2 tablic zatraskowych (owz) mocowanych do konstrukcji stalowej za pośrednictwem sprężyn, które umożliwiają ich ruch wahadłowy. Sprężyny zabezpieczone są antykorozyjnie warstwą cynku, następnie malowane proszkowo. Całość posadowiona na podstawie z tworzywa przystosowanej do napełniania wodą lub piaskiem. Przymocowane z jednej strony 2 koła jezdne umożliwiają łatwe przemieszczanie stojaka (bez obciążenia).

Ekspozycja: 2-stronna.

Przy większych ilościach możliwość wykonania na inny format.

Format	Szer	Wys	Gł	Nr art		Cena
				naroża "Z"	naroża "P"	
A1	770	1000	480	100201-A1Z	100201-A1P	588,00
B2	770	860	480	100201-B2Z	100201-B2P	564,00
B1	770	1160	480	100201-B1Z	100201-B1P	620,00



Naroża typu "Z"

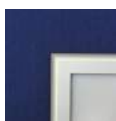

Naroża typu "P"



Stojak na sprężynach - na podstawie z tworzywa.

Przeznaczony do ekspozycji plakatu w miejscach narażonych na działanie wiatru. Wykonany z 2 tablic zatraskowych (owz) mocowanych do konstrukcji stalowej za pośrednictwem sprężyn, które umożliwiają ich ruch wahadłowy. Sprężyny zabezpieczone są antykorozyjnie warstwą cynku następnie pomalowane proszkowo. Całość posadowiona na podstawie z tworzywa przystosowanej do napełniania wodą lub piaskiem. Przymocowane z jednej strony 2 koła jezdne umożliwiają łatwe przemieszczanie stojaka (bez obciążenia). Ekspozycja: 2-stronna.

Format	Szer	Wys	Gł	Nr art		Cena
				naroża "Z"	naroża "P"	
A1	670	1040	800	100203-A1Z	100203-A1P	633,00
A0	920	1390	800	100203-A0Z	100203-A0P	752,00
B1	775	1200	800	100203-B1Z	100203-B1P	677,00

• **Stojaki z antyramą z PLEXI, podstawa talerzowa**



Stojak z antyramą A4-A2, z PLEXI

Ramka wykonana z 2 formatek z plexi bezbarwnej (gr=2mm), mocowanych do nogi za pośrednictwem aluminiowych kołków dystansowych, plakat mocowany jest pomiędzy 2 powierzchnie, noga z aluminium anodowanego na kolor srebrny-mat, podstawa stalowa okrągła (śr=310mm) srebrna. Ekspozycja: 1-stronna.

Ekspozycja: 1-stronna				
Format	Wys	Nr art		Cena
		Eks. pionowa	Eks. pozioma	
A4	1600	110101-A4	110102-A4	236,00
A3	1600	110101-A3	110102-A3	255,00
A2	1700	110101-A2	110102-A2	305,00

Ekspozycja: 2-stronna				
Format	Wys	Nr art		Cena
		Eks. pionowa	Eks. pozioma	
A4	1600	110103-A4	110104-A4	275,00
A3	1600	110103-A3	110104-A3	294,00
A2	1700	110103-A2	110104-A2	357,00



Stojak z kieszeniami z PLEXI

Stojak o konstrukcji z aluminium anodowanego (kolor srebrny-mat), do ekspozycji plakatów służą formatki z plexi bezbarwnej podwójnie składanych, pomiędzy które zamieszcza się plakat, tabliczki mocowane są do nogi za pośrednictwem kołków dystansowych, noga o przekroju elipsy, całość posadowiona na podstawie talerzowej (śr=370mm). Ekspozycja: 1-stronna.

Ekspozycja: 1-stronna				
Format	Wys	Nr art		Cena
		Eks. pionowa	Eks. pozioma	
2xA4	1600	110105-2A4	110106-2A4	1339,00
3xA4	1700	110105-3A4	110106-3A4	1365,00

• **Stojaki z antyramą z PLEXI, tradycyjne**



Stojak plakatowy z antyramą

Wykonany z aluminium anodowanego na kolor srebrny-mat, do ekspozycji plakatu służy antyrama składająca się z płyty tworzącej plecy oraz zabezpieczenia plakatu w postaci płyty z PLEXI gr=2-3mm, zamocowane do stelaża za pomocą specjalnych uchwytów z aluminium polerowanego. Ekspozycja: 1- lub 2-stronna.

Ekspozycja: 1-stronna					Ekspozycja: 2-stronna						
Format	Wymiary całkowite			Nr art	Cena	Format	Wymiary całkowite			Nr art	Cena
	szer	wys	gl				szer	wys	gl		
A2	470	1800	500	110201-A2	348,00	A2	470	1800	500	110202-A2	372,00
A1	644	1800	500	110201-A1	404,00	A1	644	1800	500	110202-A1	1040,00
A0	890	1900	500	110201-A0	483,00	A0	890	1900	500	110202-A0	577,00
B2	550	1800	500	110201-B2	383,00	B2	550	1800	500	110202-B2	416,00
B1	750	1850	500	110201-B1	448,00	B1	750	1850	500	110202-B1	514,00

• **Stojaki z kieszenią "U" z PLEXI, podstawa talerzowa**



Stojak z kieszenią "U" z PLEXI

Wykonany z kieszeni "U" z plexi bezbarwnej mocowanej do nogi za pośrednictwem specjalnego uchwytu z polerowanego aluminium, noga z aluminium anodowanego na kolor srebrny-mat, podstawa stalowa, okrągła (śr=340mm) koloru srebrnego. Ekspozycja: 2-stronna

wersja - pionowa				wersja - pozioma			
Format	Wys	Nr art	Cena	Format	Wys	Nr art	Cena
A5	1600	110301-A5	113,00	A5	1600	110302-A5	116,00
A4	1600	110301-A4	120,00	A4	1600	110302-A4	122,00



Stojak z kieszenią "U" z PLEXI.

Wykonany z kieszeni "U" z plexi bezbarwnej mocowanej do nogi za pośrednictwem specjalnych frezowanych uchwytów z polerowanego aluminium, noga z aluminium anodowanego na kolor srebrny-mat, podstawa stalowa, okrągła (śr=340mm) koloru srebrnego. Ekspozycja: 2-str

wersja - pionowa			
Format	Wys	Nr art	Cena
A4	1600	110303-A4	134,00
A3	1600	110303-A3	155,00

wersja - pozioma			
Format	Wys	Nr art	Cena
A4	1600	110304-A4	138,00
A3	1600	110304-A3	162,00



Stojak z kieszenią "U" z PLEXI.

Wykonany z kieszeni "U" z plexi bezbarwnej mocowanej do nogi za pośrednictwem specjalnego uchwytu z polerowanego aluminium, noga z aluminium anodowanego na kolor srebrny-mat, podstawa stalowa, okrągła (śr=340mm) koloru srebrnego. Ekspozycja: 2-stronna

wersja - pionowa			
Format	Wys	Nr art	Cena
A4	1600	110305-A4	150,00
A3	1600	110305-A3	172,00

wersja - pozioma			
Format	Wys	Nr art	Cena
A4	1600	110306-A4	155,00
A3	1600	110306-A3	177,00



Stojak z kieszenią "U" z PLEXI.

Wykonany z kieszeni "U" z plexi bezbarwnej mocowanej do nogi za pośrednictwem specjalnych frezowanych uchwytów z polerowanego aluminium, noga z aluminium anodowanego na kolor srebrny-mat, podstawa stalowa, okrągła (śr=250mm) koloru srebrnego. Ekspozycja: 2-stronna

wersja - pionowa			
Format	Wys	Nr art	Cena
3xA4	1600mm	110309-A4	166,00
A3+2xA4	1600mm	110309-A3	182,00
wersja - pozioma			
Format	Wys	Nr art	Cena
3xA4	1600mm	110310-A4	166,00
A3+2xA4	1600mm	110310-A3	182,00



Stojak z kieszenią "U" z PLEXI.

Wykonany z kieszeni "U" z plexi bezbarwnej mocowanej do nogi za pośrednictwem specjalnych frezowanych uchwytów z polerowanego aluminium, noga z aluminium anodowanego na kolor srebrny-mat, podstawa stalowa, okrągła (śr=250mm) koloru srebrnego. Ekspozycja: 2-str

wersja - pionowa			
Format	Wys	Nr art	Cena
A4	1600mm	110307-A4	136,00
A3	1600mm	110307-A3	170,00
wersja - pozioma			
Format	Wys	Nr art	Cena
A4	1600mm	110308-A4	139,00
A3	1600mm	110308-A3	172,00

○ **Stojaki z kieszenią "U" z PLEXI, tradycyjne**

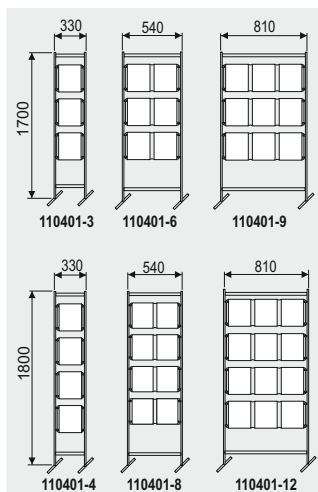

Stojak plakatowy kieszeniowy

Konstrukcja z aluminium anodowanego na kolor srebrny-mat, do ekspozycji plakatów służą kieszenie "U" z plexi mocowanej do konstrukcji stojaka za pomocą specjalnych uchwytów. Ekspozycja: 2-stronna

Nr art	Wys	Nr art	Cena
1x3A4	1700	110401-3	366,00
2x3A4	1700	110401-6	418,00
3x3A4	1700	110401-9	443,00
1x4A4	1800	110401-4	436,00
2x4A4	1800	110401-8	502,00
3x4A4	1800	110401-12	573,00



○ **Stojaki kieszeniowe z fryzem**

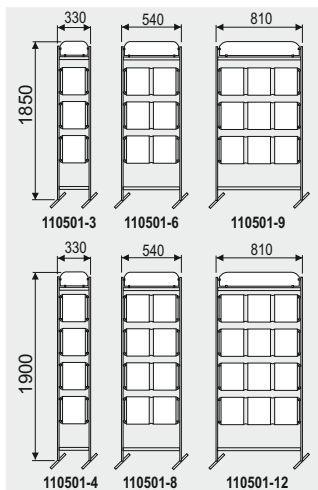

Stojak plakatowy kieszeniowy z fryzem na logo

Konstrukcja z aluminium anodowanego na kolor srebrny-mat, do ekspozycji plakatów służą kieszenie "U" z plexi mocowanej do konstrukcji stojaka za pomocą specjalnych uchwytów. Stojak dodatkowo wyposażony we fryz na logo z plexi bezbarwnej. Ekspozycja: 2-stronna

Nr art	Wys	Nr art	Cena
3xA4 (1x3)	1850	110501-3	418,00
6xA4 (2x3)	1850	110501-6	479,00
9xA4 (3x3)	1850	110501-9	513,00
4xA4 (1x4)	1900	110501-4	489,00
8xA4 (2x4)	1900	110501-8	563,00
12xA4 (3x4)	1900	110501-12	642,00





Stojak plakatowy linkowy

Konstrukcja z aluminium anodowanego na kolor srebrny-mat, do ekspozycji plakatów służą kieszenie "U" z plexi mocowanej do konstrukcji stojaka za pośrednictwem linek i specjalnych uchwytów.

Ekspozycja: 2-stronna

Format	Wys	Nr art	Cena
2x3A4	1800	112201-6	935,00
2x4A4	1850	112201-8	1064,00
3x3A4	1800	112201-9	1160,00
3x4A4	1850	112201-12	1343,00
4x4A4	1850	112201-16	1624,00



Stojak plakatowy linkowy

Konstrukcja z aluminium anodowanego na kolor srebrny-mat, do ekspozycji plakatu służy kieszeń "U" z plexi mocowanej do konstrukcji stojaka za pośrednictwem linek i specjalnych uchwytów.

Stojak posiada stopy stalowe malowane na kolor popielaty. Do wyboru prostokątne o wym 100x500mm lub okrągłe.

Ekspozycja: 2-stronna

wersja na podstawach prostokątnych

Format	Wys	Gł	Nr art	Cena
A2	1750	500	112203-A2	729,00
A1	1800	500	112203-A1	799,00
B2	1800	500	112203-B2	758,00
B1	1850	500	112203-B1	809,00

wersja na podstawach okrągłych

Format	Wys	Gł	Nr art	Cena
A2	1750	340	112204-A2	797,00
A1	1800	370	112204-A1	867,00
B2	1800	340	112204-B2	826,00
B1	1850	370	112204-B1	877,00

• **Stojaki z listwą plakatu**



Stojak z aluminiową listwą plakatu

Ekspozycja plakatu z wykorzystaniem listew zatraskowych (owz), plakat mocowany w górnej listwie i obciążony dolną, noga z rury $\phi=18\text{mm}$, podstawa stalowa o średnicy $\phi=310-370\text{mm}$ lakierowana na kolor srebrny-mat. Ekspozycja: 1-stronna

Format	Wys	Nr art		Cena
		Eks. pionowa	Eks. pozioma	
A4	1600	110601-A4	110602-A4	172,00
A3	1600	110601-A3	110602-A3	175,00
A2	1700	110601-A2	110602-A2	193,00
A1	1750	110601-A1	110602-A1	206,00
B2	1750	110601-B2	110602-B2	195,00

• **Stojaki z ramką plastikową**



Stojak z ramką plastikową A6-A3 na nodze sztywnej, podstawa prostokątna.

Ramka z tworzywa sztucznego z kieszenią foliową (pionowa lub pozioma), mocowana do nogi za pośrednictwem adaptera, noga aluminiowa anodowana na kolor srebrny-mat, podstawa stalowa prostokątna o wym 160x175mm, lakierowana na kolor czarny. Ekspozycja: 2-stronna.

Format	Wys	Nr art		Cena
		Eks. pionowa	Eks. pozioma	
A6	1500	110701-A6	110703-A6	33,00
A5	1500	110701-A5	110703-A5	34,00
A4	1500	110701-A4	110703-A4	36,00
A3	1500	110701-A3	110703-A3	42,00
A6	1700	110702-A6	110704-A6	34,00
A5	1700	110702-A5	110704-A5	36,00
A4	1700	110702-A4	110704-A4	38,00
A3	1700	110702-A3	110704-A3	43,00

Kolory ramek: czerwony, niebieski, żółty, zielony, biały, czarnym, pomarańczowym, popielaty, srebrny i bezbarwny.



Stojak z ramką plastikową A2-A1 na nodze sztywnej, podstawa prostokątna.

Ramka z tworzywa sztucznego z kieszenią foliową (pionowa lub pozioma), mocowana do nogi za pośrednictwem adaptera, noga aluminiowa anodowana na kolor srebrny-mat, podstawa stalowa prostokątna o wym 160x175mm, lakierowana na kolor czarny. Ekspozycja: 2-stronna.

Format	Wys	Nr art		Cena
		Eks. pionowa	Eks. pozioma	
A2	1500	110705-A2	110707-A2	60,00
A1	1500	110705-A1	-	110,00
A2	1700	110706-A2	110708-A2	61,00
A1	1700	110706-A1	-	112,00

Kolory ramek: czerwony, niebieski, żółty, zielony, biały, czarnym, pomarańczowym, popielaty.



Stojak z ramką plastikową A6-A3 na nodze teleskopowej, podstawa prostokątna

Ramka z tworzywa sztucznego z kieszenią foliową (pionowa lub pozioma), mocowana do nogi za pośrednictwem adaptera, noga teleskopowa ze stali chromowanej na kolor srebrny-mat, podstawa stalowa prostokątna o wym 160x175mm, lakierowana na kolor czarny. Ekspozycja: 2-stronna.

Eks. pionowa				Eks. pozioma			
Format	Dł. nogi	Nr art	Cena	Format	Dł. nogi	Nr art	Cena
A6	850-1500	080326-A6	45,00	A6	850-1500	080328-A6	46,00
A5	850-1500	080326-A5	46,00	A5	850-1500	080328-A5	48,00
A4	850-1500	080326-A4	48,00	A4	850-1500	080328-A4	50,00
A3	850-1500	080326-A3	52,00	A3	850-1500	080328-A3	54,00
A6	1050-1900	110709-A6	67,00	A6	1050-1900	110710-A6	68,00
A5	1050-1900	110709-A5	68,00	A5	1050-1900	110710-A5	60,00
A4	1050-1900	110709-A4	70,00	A4	1050-1900	110710-A4	72,00
A3	1050-1900	110709-A3	74,00	A3	1050-1900	110710-A3	76,00

Kolory ramek: czerwony, niebieski, żółty, zielony, biały, czarnym, pomarańczowym, popielaty, srebrny i bezbarwny.

• **Stojaki z ramką plastikową**



Stojak z ramką A2-A1 na nodze teleskopowej, podstawa prostokątna.

Ramka (pionowa) z niełamiwego tworzywa sztucznego z kieszenią foliową, posadowiona na nodze teleskopowej o wysuwie od 850 do 1500mm i 1050 do 1900mm kolorze srebrny-połysk (chrom), podstawa stalowa lakierowana na kolor czarny (wym. 160x175mm). Ekspozycja: 2-stronna.

Format	Dł. nogi	Nr art	Cena
A2	850-1500	080330-A2	66,00
A1	850-1500	080330-A1	117,00
A2	1050-1900	110711-A2	76,00
A1	1050-1900	110711-A1	127,00

Kolory ramek: czerwony, niebieski, żółty, zielony, biały, czarny, pomarańczowy, popielaty.



Stojak z ramką plastikową na nodze sztywnej, podstawa okrągła.

Ramka z tworzywa sztucznego z kieszenią foliową (pionowa i pozioma), mocowana do nogi za pośrednictwem adaptera, noga aluminiowa anodowana na kolor srebrny-mat, podstawa stalowa (śr=250mm) lakierowana na kolor srebrny. Ekspozycja: 2-stronna.

Format	Wys	Nr art		Cena
		Eks. pionowa	Eks. pozioma	
A6	1500	110712-A6	110714-A6	58,00
A5	1500	110712-A5	110714-A5	59,00
A4	1500	110712-A4	110714-A4	60,00
A3	1500	110712-A3	110714-A3	64,00
A6	1700	110713-A6	110715-A6	59,00
A5	1700	110713-A5	110715-A5	60,00
A4	1700	110713-A4	110715-A4	61,00
A3	1700	110713-A3	110715-A3	65,00

Kolory ramek: czerwony, niebieski, żółty, zielony, biały, czarnym, pomarańczowym, popielaty. Kolor srebrny i bezbarwny: +5%



Stojak z ramką plastikową na nodze sztywnej, podstawa okrągła.

Ramka z tworzywa sztucznego z kieszenią foliową (pionowa i pozioma), mocowana do nogi za pośrednictwem adaptera, noga aluminiowa (śr=12mm) anodowana na kolor srebrny-mat, podstawa stalowa (śr=250mm) lakierowana na kolor popielaty. Ekspozycja: 2-stronna.

Format	Wys	Nr art		Cena
		Eks. pionowa	Eks. pozioma	
A2	1500	110716-A2	110718-A2	88,00
A1	1500	110716-A1	-	138,00
A2	1700	110717-A2	110719-A2	89,00
A1	1700	110717-A1	-	139,00

Kolory ramek: czerwony, niebieski, żółty, zielony, biały, czarnym, pomarańczowym, popielaty.



Stojak z ramką plastikową, na nodze teleskopowej, podstawa okrągła.

Ramka z niełamiwego tworzywa sztucznego z kieszenią foliową, posadowiona na nodze teleskopowej o wysokości 850-1500mm w kolorze: srebrny-połysk (chrom), podstawa stalowa okrągła (śr=250mm) lakierowana na kolor popielaty. Ekspozycja: 2-stronna

Format	Wys	Nr art		Cena
		Eks. pionowa	Eks. pozioma	
A6	850-1500	110720-A6	110722-A6	70,00
A5	850-1500	110720-A5	110722-A5	71,00
A4	850-1500	110720-A4	110722-A4	72,00
A3	850-1500	110720-A3	110722-A3	75,00
A6	1050-1900	110721-A6	110723-A6	74,00
A5	1050-1900	110721-A5	110723-A5	75,00
A4	1050-1900	110721-A4	110723-A4	77,00
A3	1050-1900	110721-A3	110723-A3	81,00

Kolory ramek: czerwony, niebieski, żółty, zielony, biały, czarnym, pomarańczowym, popielaty. Kolor srebrny i bezbarwny: +5%



Stojak z ramką plastikową A2-A1, pionową, na nodze teleskopowej, podstawa okrągła.

Ramka z tworzywa sztucznego z kieszenią foliową, (pionowa), posadowiona na nodze teleskopowej o wysokości 850-1500mm, w kolorze: srebrny-połysk (chrom), podstawa stalowa okrągła (śr=280mm) lakierowana na kolor srebrny-mat.

Format	Dł. nogi	Nr art	Cena
A2	850-1500	110724-A2	100,00
A1	850-1500	110724-A1	150,00

Kolory ramek: czerwony, niebieski, żółty, zielony, biały, czarnym, pomarańczowym, popielaty.



Stojak z ramką plastikową A6-A3, na nodze łamanej, podstawa prostokątna

Ramka (pionowa) z tworzywa sztucznego z kieszenią foliową, posadowiona na nodze łamanej, wyposażonej w zawias umożliwiający ustawienie ramki pod dowolnym kątem, podstawa stalowa (160x175mm) lakierowana na kolor czarny. Ekspozycja: 1-str

Format	Wys	Nr art		Cena
		Eks. pionowa	Eks. pozioma	
A6	1600	110725-A6	110726-A6	65,00
A5	1600	110725-A5	110726-A5	66,00
A4	1600	110725-A4	110726-A4	67,00
A3	1600	110725-A3	110726-A3	71,00

Kolory ramek: czerwony, niebieski, żółty, zielony, biały, czarnym, pomarańczowym, popielaty. Kolor srebrny i bezbarwny: +5%

• **Stojaki z ramką plastikową**



Stojak z ramką A6-A3, na nodze łamanej, podstawa okrągła.

Ramka z niełamliwego tworzywa sztucznego z kieszenią foliową (pionową), posadowiona na nodze aluminiowej anodowanej na kolor srebrny-mat z za-wiasem umożliwiającym ustawienie ramki pod dowolnym kątem, podstawa stalowa (śr=250mm) lakierowana na kolor popielaty.

Format	Wys	Nr art		Cena
		Eks. pionowa	Eks. pozioma	
A6	1600	110727-A6	110728-A6	82,00
A5	1600	110727-A5	110728-A5	83,00
A4	1600	110727-A4	110728-A4	84,00
A3	1600	110727-A3	110728-A3	88,00

Kolory ramek: czerwony, niebieski, żółty, zielony, biały, czarnym, pomarańczowym, popielaty.
Kolor srebrny i bezbarwny: + 5%



Stojak z ramką plastikową na nodze sztywnej, podstawa okrągła.

Ramka z tworzywa sztucznego z kieszenią foliową (pionową), mocowana do nogi za pośrednictwem specjalnych uchwytów, noga aluminiowa (śr=18mm) anodowana na kolor srebrny-mat, podstawa stalowa (śr=250mm) lakierowana na kolor popielaty. Ekspozycja: 2-stronna.

Format	Wys	Nr art		Cena
		Eks. pionowa	Eks. pozioma	
A6	1500	110729-A6	110731-A6	74,00
A5	1500	110729-A5	110731-A5	75,00
A4	1500	110729-A4	110731-A4	76,00
A3	1500	110729-A3	110731-A3	79,00
A6	1700	110730-A6	110732-A6	75,00
A5	1700	110730-A5	110732-A5	76,00
A4	1700	110730-A4	110732-A4	77,00
A3	1700	110730-A3	110732-A3	80,00

Kolory ramek: czerwony, niebieski, żółty, zielony, biały, czarnym, pomarańczowym, popielaty.
Kolor srebrny i bezbarwny: + 5%



Stojak z ramką A2-A1

Ramka z niełamliwego tworzywa z kieszenią foliową (pionową), mocowana do nogi za pośrednictwem specjalnych uchwytów, noga aluminiowa anodowana na kolor srebrny-mat, podstawa stalowa (śr=250mm) lakierowana na kolor popielaty.

Format	Wys	Nr art	Cena
A2	1700	110733-A2	153,00
A1	1700	110733-A1	203,00

Kolory ramek: czerwony, niebieski, żółty, zielony, biały, czarnym, pomarańczowym, popielaty.

• **Stojaki wieloramkowe**



Stojak z ramką plastikową na nodze sztywnej, podstawa okrągła.

Ramka z tworzywa sztucznego z kieszenią foliową (pionową), mocowana do nogi za pośrednictwem specjalnych uchwytów, noga aluminiowa (śr=18mm) anodowana na kolor srebrny-mat, podstawa stalowa (śr=250mm) lakierowana na kolor popielaty. Ekspozycja: 2-stronna.

Format	Wys	Nr art		Cena
		Eks. pionowa	Eks. pozioma	
A6	1500	110801-A6	110803-A6	88,00
A5	1500	110801-A5	110803-A5	90,00
A4	1500	110801-A4	110803-A4	92,00
A3	1500	110801-A3	110803-A3	99,00
A6	1700	110802-A6	110804-A6	89,00
A5	1700	110802-A5	110804-A5	91,00
A4	1700	110802-A4	110804-A4	93,00
A3	1700	110802-A3	110804-A3	100,00

Kolory ramek: czerwony, niebieski, żółty, zielony, biały, czarnym, pomarańczowym, popielaty.
Kolor srebrny i bezbarwny: +5%



Stojak z ramką plastikową na nodze sztywnej, podstawa okrągła.

Ramki z tworzywa sztucznego z kieszenią foliową, mocowanymi do nogi za pośrednictwem specjalnych uchwytów, noga aluminiowa (śr=18mm) anodowana na kolor srebrny-mat, podstawa stalowa (śr=250mm) lakierowana na kolor popielaty. Ekspozycja: 2-stronna

Format	Wys	Nr art		Cena
		Eks. pionowa	Eks. pozioma	
2xA5+1xA4	1600	110805-A5A4	110806-A5A4	97,00
2xA4+1xA3	1600	110805-A4A3	110806-A5A3	102,00
3xA5	1600	110805-A5	110806-A5	96,00
3xA4	1600	110805-A4	110806-A4	98,00

Kolory ramek: czerwony, niebieski, żółty, zielony, biały, czarnym, pomarańczowym, popielaty.
Kolor srebrny i bezbarwny: +5%



Stojak z ramką plastikową A5-A3, na nodze sztywnej, podstawa okrągła.

Ramka z niełamliwego tworzywa sztucznego z kieszenią foliową (pionową), mocowana do nogi za pośrednictwem specjalnych uchwytów, noga aluminiowa (śr=18mm) anodowana na kolor srebrny-mat, podstawa stalowa (śr=250mm) lakierowana na kolor popielaty. Ekspozycja: 2-stronna.

Format	Wys	Nr art		Cena
		Eks. pionowa	Eks. pozioma	
3xA5	1600	110807-A5	110808-A5	96,00
3xA4	1600	110807-A4	110808-A4	98,00
3xA3	1600	110807-A3	110808-A3	109,00

Kolory ramek: czerwony, niebieski, żółty, zielony, biały, czarnym, pomarańczowym, popielaty.
Kolor srebrny i bezbarwny: +5%

• **Stojaki wieloramkowe**



Format	Wys	Nr art	Cena
2x2A4	1700	110809-4A4	386,00
2x2A3	1700	110809-4A3	405,00
2x3A4	1700	110809-6A4	434,00
2x3A3	1700	110809-6A3	461,50
2x4A4	1800	110809-8A4	478,00
2x4A3	1800	110809-8A3	518,00
3x2A4	1700	110810-6A4	442,00
3x2A3	1700	110810-6A3	507,00
3x3A4	1700	110810-9A4	513,00
3x3A3	1700	110810-9A3	609,00
3x4A4	1800	110810-12A4	583,00
3x4A3	1800	110810-12A3	707,00
4x2A4	1700	110811-8A4	520,00
4x2A3	1700	110811-8A3	588,00
4x3A4	1700	110811-12A4	596,00
4x3A3	1700	110811-12A3	722,00
4x4A4	1800	110811-16A4	689,00
4x4A3	1800	110811-16A3	845,00

Stojak z ramkami plastikowymi na podstawie owalnej

Ramki z tworzywa sztucznego z kieszenią foliową (pionowe), konstrukcja aluminiowa anodowana na kolor srebrny-mat, ramki mocowane za pośrednictwem uchwytów z haczykiem. Ekspozycja: 2-str.

Kolory ramek: czerwony, niebieski, żółty, zielony, biały, czarnym, pomarańczowym, popielaty. Kolor srebrny i bezbarwny: +5%

• **Ścianka z ramkami sprężynkowymi**



Ścianka z ramkami sprężynkowymi

Ekspozycja plakatu z wykorzystaniem ramki sprężynkowej, plakat mocowany za pomocą metalowych klamerek (żabek) i rozciągnięty dzięki sprężynom napinającym, noga z rury $\phi=18\text{mm}$, podstawa stalowa o średnicy $\phi=280-310\text{mm}$ lakierowana na kolor srebrny-mat. Ekspozycja: 2-stronna w pionie lub poziomie.

Format	Wys	Nr art		Cena
		Eks. pionowa	Eks. pozioma	
A2	1700	110901-A2	110902-A2	632,00
A1	1800	110901-A1	110902-A1	636,00
B2	1800	110901-B2	110902-B2	635,00

• **Stojaki z ramką aluminiową**

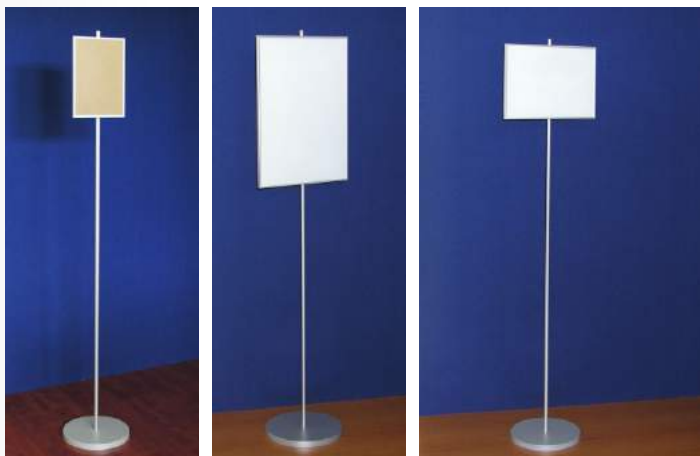

Stojak z ramką aluminiową na pojedynczej nodze

Do ekspozycji plakatu służy ramka aluminiowa z profilu o szer 8mm, noga z rury aluminiowej anodowanej w kolorze srebrny-mat ($\phi=16\text{mm}$), jako zabezpieczenie plakatu- płyta antyrefleks z PCV ($gr=0,5\text{mm}$), całość posadowiona na podstawie stalowej lakierowanej na kolor srebrny, stojak przeznaczony do rzadkiej wymiany plakatu, podtytowane jest to koniecznością rozkręcenia profilu ramy po uprzednim wyjęciu sprężyn dociskowych. Ekspozycja: 1-stronna.

Format	Wym całk.			Nr art		Cena
	szer	wys	gl	eks. pionowa	eks. pozioma	
A4	204	1600	250	111001-A4	111002-A4	185,00
A3	300	1600	280	111001-A3	111002-A3	190,00
A2	424	1700	280	111001-A2	111002-A2	221,00
A1	598	1750	340	111001-A1	111002-A1	263,00
B2	504	1700	310	111001-B2	111002-B2	238,00

• **Stojaki z ramką aluminiową**

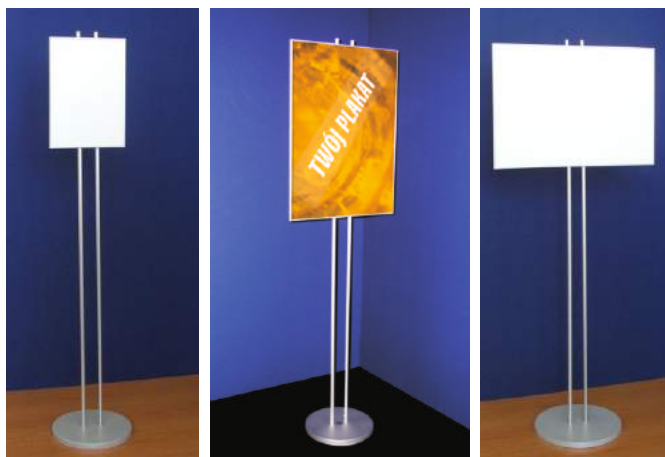

Stojak z ramką, dwunożny

Wyposażony w ramkę aluminiową z profilu szer 8mm, noga z rur aluminiowych anodowanych na kolor srebrny-mat (śr=16mm), jako zabezpieczenie plakatu- płyta antyrefleksyjna z PCV (gr=0,5mm), całość posadowiona na podstawie stalowej (śr=34cm) lakierowanej na kolor srebrny-mat, stojak przeznaczony do rzadkiej wymiany plakatu, podyktowane jest to koniecznością rozkręcenia profilu ramy po uprzednim wyjęciu sprężyn dociskowych. Ekspozycja: 1-stronna.

Format	Wymiary całk.			Nr art		Cena
	szer	wys	gi	eks. pionowa	eks. pozioma	
A4	204	1600	250	111003-A4	101004-A4	220,00
A3	300	1600	280	111003-A3	101004-A3	225,00
A2	424	1700	280	111003-A2	101004-A2	257,00
A1	598	1750	340	111003-A1	101004-A1	298,00
B2	504	1700	310	111003-B2	101004-B2	273,00
B1	704	1750	370	111003-B1	101004-B1	309,00

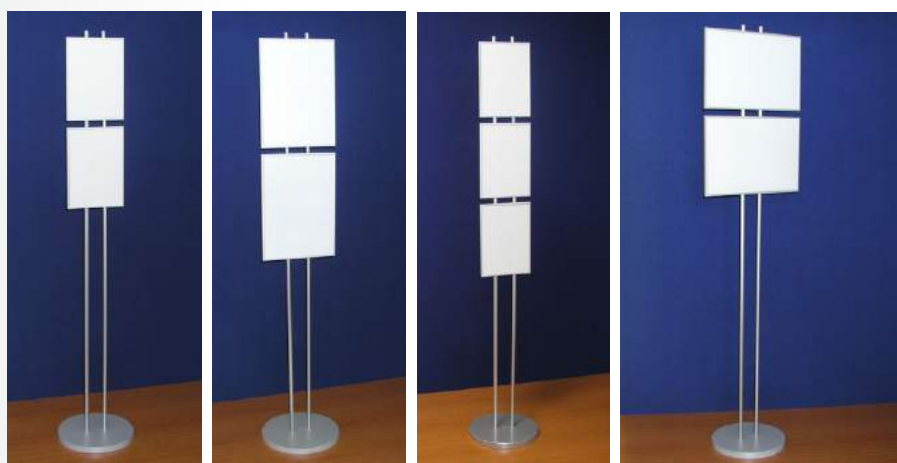

Stojak z ramkami z profilu o szer 8mm

Wykonany z ramki aluminiowej z profilu o szer 8mm, jako zabezpieczenie plakatu - płyta antyrefleksyjna z PCV (gr=0,5mm), całość posadowiona na podstawie stalowej (śr=340mm) lakierowanej na kolor srebrny-mat, stojak przeznaczony do rzadkiej wymiany plakaty, podyktowane jest to koniecznością rozkręcenia profilu ramy po uprzednim wyjęciu sprężyn dociskowych. Ekspozycja: 1-stronna.

Format	Wymiary całk.			Nr art		Cena
	szer	wys	gi	eks. pionowa	eks. pozioma	
2xA4	204	1600	280	111005-2A4	111006-2A4	226,00
3xA4	204	1600	280	111005-3A4	111006-3A4	257,00
4xA4	204	1700	280	111005-4A4	111006-4A4	277,00
2xA3	300	1750	310	111005-2A3	111006-2A3	247,00
3xA3	300	1700	310	111005-3A3	111006-3A3	272,00
4xA3	300	1750	310	-	111006-4A3	295,00

• **Stojaki z tablicą zatrzaskową (owz), podstawa talerzowa**



Stojak z tablicą zatrzaskową - profil 20mm, w pionie

Do prezentacji plakatu służy tablica zatrzaskowa (profil o szer 20mm), noga z profilu kwadratowego 20x20mm (kolor: srebrny-mat), całość posadowiona na stabilnej stalowej podstawie (lakierowanej w kolorze srebrnym), tablica wyposażona w zabezpieczenie plakatu w postaci płyty antyrefleks z PCV (gr=0,5mm), tablice z narożami prostokątnymi (P), na życzenie naroża zaokrąglone - chromowane. Ekspozycja: 1- lub 2-str.

Wersja 1-tablicowa, 1-stronna						
Format	Wymiary całk.			Nr art		Cena
	szer	wys	gi			
A4	272	1600	310	111101-A4P (Z)		267,00
A3	359	1600	310	111101-A3P (Z)		274,00

Wersja 1-tablicowa, 2-stronna						
Format	Wymiary całk.			Nr art		Cena
	szer	wys	gi			
A4	272	1600	310	111102-A4P (Z)		333,00
A3	359	1600	310	111102-A3P (Z)		347,00

Naroża typu "Z"

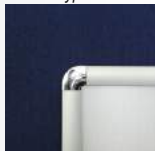

zaokrąglone - wykonane z wysokoudarowego tworzywa sztucznego w kolorze: srebrny-chrom

Naroża typu "P"



prostokątne - profil cięty pod kątem 45°

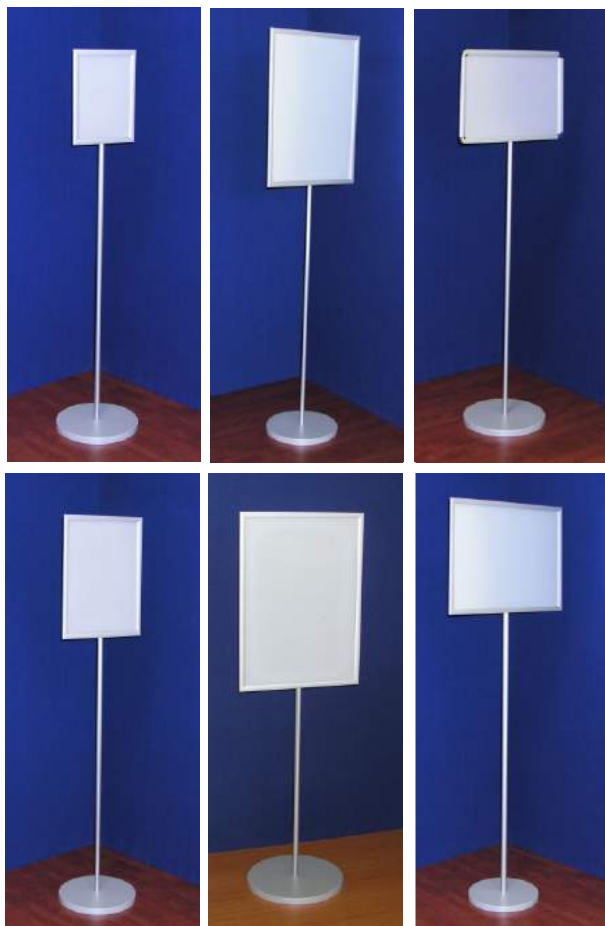

Stojak z tablicą zatraskową -profil 20mm.

Do prezentacji plakatu służą tablice zatraskowe (z profilu o szer=20mm) z płytą antyrefleks z PCV (gr=0,5mm), noga aluminiowa, całość anodowana na kolor: srebrny-mat, podstawa stalowa lakierowana, w kolorze srebrnym, tablice z narożami prostokątnymi (P) lub naroża zaokrąglone-chromowane (Z). Ekspozycja: 1- lub 2-stronna, pionowa i pozioma.

Ekspozycja - pionowa, 1-stronna						
Format	Wymiary całkowite			Nr art		Cena
	szer	wys	gl	naroża zaokrąglone	naroża prostokątne	
A4	238	1600	280	111103-A4Z	111103-A4P	201,00
A3	325	1650	310	111103-A3Z	111103-A3P	216,00
A2	448	1750	340	111103-A2Z	111103-A2P	267,00
A1	622	1800	370	111103-A1Z	111103-A1P	298,00
B2	528	1800	340	111103-B2Z	111103-B2P	269,00

Ekspozycja - pionowa, 2-stronna						
Format	Wymiary całkowite			Nr art		Cena
	szer	wys	gl	naroża zaokrąglone	naroża prostokątne	
A4	238	1600	280	111104-A4Z	111104-A4P	267,00
A3	325	1650	310	111104-A3Z	111104-A3P	288,00
A2	448	1750	340	111104-A2Z	111104-A2P	351,00
A1	622	1800	370	111104-A1Z	111104-A1P	403,00
B2	528	1800	340	111104-B2Z	111104-B2P	356,00

Ekspozycja - pozioma, 1-stronna						
Format	Wymiary całkowite			Nr art		Cena
	szer	wys	gl	naroża zaokrąglone	naroża prostokątne	
A4	238	1600	280	111105-A4Z	111105-A4P	201,00
A3	325	1650	310	111105-A3Z	111105-A3P	215,00
A2	448	1750	340	111105-A2Z	111105-A2P	267,00
A1	622	1800	370	111105-A1Z	111105-A1P	298,00
B2	528	1800	340	111105-B2Z	111105-B2P	269,00

Ekspozycja - pozioma, 2-stronna						
Format	Wymiary całkowite			Nr art		Cena
	szer	wys	gl	naroża zaokrąglone	naroża prostokątne	
A4	238	1600	280	111106-A4Z	111106-A4P	268,00
A3	325	1650	310	111106-A3Z	111106-A3P	289,00
A2	448	1750	340	111106-A2Z	111106-A2P	351,00
A1	622	1800	370	111106-A1Z	111106-A1P	403,00
B2	528	1800	340	111106-B2Z	111106-B2P	356,00

Naroża typu "P"

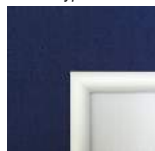

prostokątne - profil cięty pod kątem 45°



Stojak z tablicą z profilu 25mm.

Do prezentacji plakatu służy tablica zatraskowa (profil o szer=25mm) wyposażone w zabezpieczenie plakatu w postaci płyty antyrefleks z PCW (gr=0,5mm), noga w kształcie rury aluminiowej, całość anodowana na kolor: srebrny-mat, podstawa stalowa lakierowana w kolorze srebrnym, tablice z narożami prostokątnymi (P). Ekspozycja: 1- lub 2-stronna.

Ekspozycja - pionowa, 1-stronna						
Format	Wymiary całkowite			Nr art		Cena
	szer	wys	gl	naroża prostokątne		
A4	238	1600	280	111107-A4P		206,00
A3	325	1650	310	111107-A3P		219,00
A2	448	1750	280	111107-A2P		272,00
A1	622	1800	310	111107-A1P		304,00
B2	528	1800	280	111107-B2P		273,00

Ekspozycja - pionowa, 2-stronna						
Format	Wymiary całkowite			Nr art		Cena
	szer	wys	gl	naroża prostokątne		
A4	238	1600	280	111108-A4P		271,00
A3	325	1650	310	111108-A3P		293,00
A2	448	1750	280	111108-A2P		357,00
A1	622	1800	310	111108-A1P		412,00
B2	528	1800	280	111108-B2P		364,00

Ekspozycja - pozioma, 1-stronna						
Format	Wymiary całkowite			Nr art		Cena
	szer	wys	gl	naroża prostokątne		
A4	238	1600	280	111109-A4P		205,00
A3	325	1650	310	111109-A3P		220,00
A2	448	1750	280	111109-A2P		272,00
A1	622	1800	310	111109-A1P		304,00
B2	528	1800	280	111109-B2P		273,00

Ekspozycja - pozioma, 2-stronna						
Format	Wymiary całkowite			Nr art		Cena
	szer	wys	gl	naroża prostokątne		
A4	238	1600	280	111110-A4P		272,00
A3	325	1650	310	111110-A3P		294,00
A2	448	1750	280	111110-A2P		357,00
A1	622	1800	310	111110-A1P		412,00
B2	528	1800	280	111110-B2P		364,00

Naroża typu "Z"



zaokrąglone - wykonane z wysokoudarowego tworzywa sztucznego

Naroża typu "P"



prostokątne - profil cięty pod kątem 45°



Naroża typu "P"



prostokątne - profil cięty pod kątem 45°



Stojak z tablicą zatraskową - profil 32mm

Stojaki wykonane z aluminium anodowanego na kolor srebrny-mat, do ekspozycji plakatu służy tablica zatraskowa (profil o szer 32mm), jako zabezpieczenie plakatu płyta antyrefleks z PCV (gr=0,5mm), tablice z narożami zaokrąglonymi (Z) lub prostokątnymi (P). Całość posadowiona na stabilnej stalowej podstawie, lakierowanej na kolor: srebrny-mat. Ekspozycja: 1- lub 2-str.

Ekspozycja: 1-stronna, pionowa						
Format	Wymiary całk.			Nr art		Cena
	szer	wys	gł	naroża "Z"	naroża "P"	
A4	256	1600	280	111111-A4Z	111111-A4P	236,00
A3	343	1650	310	111111-A3Z	111111-A3P	245,00
A2	466	1750	340	111111-A2Z	111111-A2P	325,00
A1	640	1800	370	111111-A1Z	111111-A1P	409,00
B2	546	1800	340	111111-B2Z	111111-B2P	390,00
B1	746	1800	400	111111-B1Z	111111-B1P	437,00

Ekspozycja: 2-stronna, pionowa						
Format	Wymiary całk.			Nr art		Cena
	szer	wys	gł	naroża "Z"	naroża "P"	
A4	256	1600	280	111112-A4Z	111112-A4P	292,00
A3	343	1650	310	111112-A3Z	111112-A3P	312,00
A2	466	1750	340	111112-A2Z	111112-A2P	416,00
A1	640	1800	370	111112-A1Z	111112-A1P	533,00
B2	546	1800	340	111112-B2Z	111112-B2P	496,00
B1	746	1800	400	111112-B1Z	111112-B1P	583,00

Ekspozycja: 1-stronna, pozioma						
Format	Wymiary całk.			Nr art		Cena
	szer	wys	gł	naroża "Z"	naroża "P"	
A4	343	1600	280	111113-A4Z	111113-A4P	236,00
A3	466	1650	310	111113-A3Z	111113-A3P	246,00
A2	640	1750	340	111113-A2Z	111113-A2P	325,00
A1	887	1800	400	111113-A1Z	111113-A1P	409,00
B2	746	1800	370	111113-B2Z	111113-B2P	390,00

Ekspozycja: 2-stronna, pozioma						
Format	Wymiary całk.			Nr art		Cena
	szer	wys	gł	naroża "Z"	naroża "P"	
A4	343	1600	280	111114-A4Z	111114-A4P	292,00
A3	466	1650	310	111114-A3Z	111114-A3P	312,00
A2	640	1750	340	111114-A2Z	111114-A2P	416,00
A1	887	1800	400	111114-A1Z	111114-A1P	533,00
B2	746	1800	370	111114-B2Z	111114-B2P	496,00

Stojak dwunożny z tablicą zatraskową - profil 20mm

Do prezentacji plakatu służą tablice (profil o szer 20mm), noga w kształcie rury aluminiowej (śr=18mm) (kolor: srebrny-mat), całość posadowiona na stabilnej stalowej podstawie, lakierowanej w kolorze srebrnym. Tablice wyposażone w zabezpieczenie plakatu w postaci płyty antyrefleks z PCV (gr=0,5mm), naroża tablic: prostokątne (P), na życzenie naroża zaokrąglone-chrom (ZCH). Ekspozycja: 1- lub 2-str.

Ekspozycja - 1-stronna, pionowa						
Format	Wymiary całkowite			Nr art		Cena
	szer	wys	gł	naroża zaokrąglone	naroża prostokątne	
A4	242	1600	280	111115-A4Z	111115-A4P	260,00
A3	330	1650	310	111115-A3Z	111115-A3P	274,00
A2	242	1750	340	111115-A2Z	111115-A2P	325,00
A1	330	1800	370	111115-A1Z	111115-A1P	356,00
B2	242	1800	340	111115-B2Z	111115-B2P	327,00

Ekspozycja - 2-stronna, pionowa						
Format	Wymiary całkowite			Nr art		Cena
	szer	wys	gł	naroża zaokrąglone	naroża prostokątne	
A4	242	1600	280	111116-A4Z	111116-A4P	332,00
A3	330	1650	310	111116-A3Z	111116-A3P	353,00
A2	242	1750	340	111116-A2Z	111116-A2P	416,00
A1	330	1800	370	111116-A1Z	111116-A1P	468,00
B2	242	1800	340	111116-B2Z	111116-B2P	421,00

Ekspozycja - 1-stronna, pozioma						
Format	Wymiary całkowite			Nr art		Cena
	szer	wys	gł	naroża zaokrąglone	naroża prostokątne	
A4	242	1600	280	111117-A4Z	111117-A4P	260,00
A3	330	1650	310	111117-A3Z	111117-A3P	274,00
A2	242	1750	340	111117-A2Z	111117-A2P	325,00
A1	330	1800	400	111117-A1Z	111117-A1P	356,00
B2	242	1800	370	111117-B2Z	111117-B2P	327,00

Ekspozycja - 2-stronna, pozioma						
Format	Wymiary całkowite			Nr art		Cena
	szer	wys	gł	naroża zaokrąglone	naroża prostokątne	
A4	242	1600	280	111118-A4Z	111118-A4P	332,00
A3	330	1650	310	111118-A3Z	111118-A3P	353,00
A2	242	1750	340	111118-A2Z	111118-A2P	416,00
A1	330	1800	400	111118-A1Z	111118-A1P	468,00
B2	242	1800	370	111118-B2Z	111118-B2P	421,00



Stojak z tablicą zatraskową z profilu o szer 25mm

Wykonany z aluminium anodowanego na kolor srebrny-mat, do ekspozycji plakatu służy tablica zatraskowa (profil o szer 25mm), jako zabezpieczenie plakatu-plyta antyrefleks z PCV (gr=0,5mm), tablice z narożami prostokątnymi "P" (na życzenie naroża zaokrąglone "Z"). Stojak z nogą w kształcie 2 rur aluminiowych, całość posadowiona na okrągłej stalowej podstawie. Ekspozycja: 1- lub 2-stronna.

Ekspozycja: 1-stronna, pionowa					
Format	Wymiary całk.			Nr art	Cena
	szer	wys	gl		
A3	256	1700	340	111119-A3P	317,00
A2	343	1750	340	111119-A2P	327,00

Ekspozycja: 2-stronna, pionowa					
Format	Wymiary całk.			Nr art	Cena
	szer	wys	gl		
A3	256	1700	340	111120-A3P	370,00
A2	343	1750	340	111120-A2P	390,00



Stojak z tablicą zatraskową z profilu o szer 32mm

Wykonany z aluminium anodowanego na kolor srebrny-mat, do ekspozycji plakatu służy tablica zatraskowa (profil o szer 32mm), jako zabezpieczenie plakatu-plyta antyrefleks z PCV (gr=0,5mm), tablice z narożami zaokrąglonymi (Z) lub prostokątnymi (P). Stojak z nogą w kształcie 2 rur aluminiowych anodowanych na kolor srebrny-mat, całość posadowiona na okrągłej stalowej podstawie. Ekspozycja: 1- lub 2-stronna.

Ekspozycja: 1-stronna, pionowa						
Format	Wymiary całk.			Nr art		Cena
	szer	wys	gl	naroża "Z"	naroża "P"	
A2	466	1750	340	111121-A2Z	111121-A2P	392,00
A1	640	1800	370	111121-A1Z	111121-A1P	477,00
B2	546	1800	340	111121-B2Z	111121-B2P	457,00
B1	746	1800	370	111121-B1Z	111121-B1P	504,00

Ekspozycja: 2-stronna, pionowa						
Format	Wymiary całk.			Nr art		Cena
	szer	wys	gl	naroża "Z"	naroża "P"	
A2	466	1750	340	111122-A2Z	111122-A2P	494,00
A1	640	1800	370	111122-A1Z	111122-A1P	611,00
B2	546	1800	340	111122-B2Z	111122-B2P	574,00
B1	746	1800	370	111122-B1Z	111122-B1P	661,00

Ekspozycja: 1-stronna, pozioma						
Format	Wymiary całk.			Nr art		Cena
	szer	wys	gl	naroża "Z"	naroża "P"	
A2	640	1750	340	111123-A2Z	111123-A2P	392,00
A1	887	1800	370	111123-A1Z	111123-A1P	477,00
B2	746	1800	340	111123-B2Z	111123-B2P	457,00

Ekspozycja: 2-stronna, pozioma						
Format	Wymiary całk.			Nr art		Cena
	szer	wys	gl	naroża "Z"	naroża "P"	
A2	640	1750	340	111124-A2Z	111124-A2P	494,00
A1	887	1800	370	111124-A1Z	111124-A1P	611,00
B2	746	1800	340	111124-B2Z	111124-B2P	574,00



Stojak plakatowy na podstawie talerzowej.

Wykonany z aluminium anodowanego na kolor srebrny-mat, wyposażony w tablicę zatraskową (profil o szer 32mm), zabezpieczenie plakatu z płyty PCV antyrefleks (gr=0,5mm), tablice z narożami zaokrąglonymi (Z), na życzenie naroża prostokątne (P). Podstawa stalowa lakierowana na kolor: srebrny-mat. Ekspozycja: 1- lub 2-str.

Ekspozycja - pionowa, 1-stronna					
Format	Wymiary całkowite			Nr art	Cena
	szer	wys	gl		
A2	242	1750	280	111127-A2Z	734,00
A1	330	1800	310	111127-A1Z	767,00
B2	242	1800	280	111127-B2Z	751,00
B1	330	1800	310	111127-B1Z	767,00

Ekspozycja - pionowa, 2-stronna					
Format	Wymiary całkowite			Nr art	Cena
	szer	wys	gl		
A2	242	1750	280	111128-A2Z	816,00
A1	330	1800	310	111128-A1Z	871,00
B2	242	1800	280	111128-B2Z	837,00
B1	330	1800	310	111128-B1Z	871,00



Stojak plakatowy na podstawie talerzowej.

Wykonany z aluminium anodowanego na kolor srebrny-mat, wyposażony w tablicę zatraskową (profil o szer 32mm), zabezpieczenie plakatu z płyty PCV antyrefleks (gr=0,5mm), tablice z narożami zaokrąglonymi (Z), na życzenie prostokątne (P). Podstawa stalowa lakierowana na kolor: srebrny-mat. Ekspozycja: 1- lub 2-str.

Ekspozycja - pionowa, 1-stronna					
Format	Wymiary całk.			Nr art	Cena
	szer	wys	gl		
A3	242	1700	280	111125-A3Z	702,00
A2	330	1700	310	111125-A2Z	708,00

Ekspozycja - pionowa, 2-stronna					
Format	Wymiary całk.			Nr art	Cena
	szer	wys	gl		
A3	242	1700	280	111126-A3Z	764,00
A2	330	1700	310	111126-A2Z	777,00



Stojak plakatowy na podstawie eliptycznej

Do ekspozycji plakatu służy tablica zatraskowa (profil o szer 25mm) z płytą antyrefleks z PCV (gr=0,5mm), tablice z narożami prostokątnymi (P), na życzenie naroża zaokrąglone (Z), stojak z nogą z profilu stalowego lakierowanego na kolor srebrny z wypełnieniem ozdobnym, całość posadowiona na stalowej podstawie lakierowanej na kolor srebrny. Ekspozycja: 1- lub 2-stronna.

Ekspozycja - pionowa, 1-stronna					
Format	Wymiary całk.			Nr art	Cena
	szer	wys	gl		
A4	242	1700	280	111131-A4P	702,00
A3	330	1700	310	111131-A3P	708,00
A2	242	1750	280	111131-A2P	734,00
A1	330	1800	310	111131-A1P	767,00
B2	242	1800	280	111131-B2P	751,00

Ekspozycja - pionowa, 2-stronna					
Format	Wymiary całk.			Nr art	Cena
	szer	wys	gl		
A4	242	1700	280	111132-A4P	764,00
A3	330	1700	310	111132-A3P	777,00
A2	242	1750	280	111132-A2P	816,00
A1	330	1800	310	111132-A1P	871,00
B2	242	1800	280	111132-B2P	837,00



Stojak plakatowy na podstawie talerzowej

Wykonane z aluminium anodowanego na kolor srebrny-mat, do ekspozycji plakatu służy tablica zatraskowa (profil o szer 25mm), jako zabezpieczenie plakatu płyta antyrefleks z PCV (gr=0,5mm), tablice z narożami prostokątnymi (P), na życzenie naroża zaokrąglone (Z), noga z dekoracyjnym wypełnieniem z blachy perforowanej, całość posadowiona na podstawie talerzowej (śr=37cm dla B1=40cm). Ekspozycja: 1- lub 2-stronna.

Ekspozycja - pionowa, 1-stronna					
Format	Wymiary całk.			Nr art	Cena
	szer	wys	gl		
A4	242	1700	280	111133-A4P	702,00
A3	330	1700	310	111133-A3P	708,00
A2	242	1750	280	111133-A2P	734,00
A1	330	1800	310	111133-A1P	767,00
B2	242	1800	280	111133-B2P	751,00

Ekspozycja - pionowa, 2-stronna					
Format	Wymiary całk.			Nr art	Cena
	szer	wys	gl		
A4	242	1700	280	111134-A4P	764,00
A3	330	1700	310	111134-A3P	777,00
A2	242	1750	280	111134-A2P	816,00
A1	330	1800	310	111134-A1P	871,00
B2	242	1800	280	111134-B2P	837,00



Stojak plakatowy na stopach.

Wykonany z aluminium anodowanego na kolor srebrny-mat, do ekspozycji plakatu służy tablica zatrząskowa (profil o szer 32mm) jako zabezpieczenie plakatu-plyta antyrefleks z PCV (gr=0,5mm), tablice z narożami zaokrąglonymi (Z), na życzenie naroża prostokątne (P). Konstrukcja stojaka umożliwia łączenie go w kolejne panele celem stworzenia ściany prezentacyjnej. Ekspozycja: 1- lub 2-stronna.

Ekspozycja: 1-stronna, pionowa					Ekspozycja: 1-stronna, pozioma						
Format	Wymiary całk.			Nr art	Cena	Format	Wymiary całk.			Nr art	Cena
	szer	wys	gl				szer	wys	gl		
A1	700	1800	500	111201-A1Z	412,00	A1	947	1750	500	111203-A1Z	412,00
A0	947	1900	500	111201-A0Z	459,00	A0	1295	1800	500	111203-A0Z	459,00
B2	606	1800	500	111201-B2Z	397,00	B2	806	1750	500	111203-B2Z	397,00
B1	806	1850	500	111201-B1Z	432,00	B1	1106	1800	500	111203-B1Z	432,00
B0	1106	1880	500	111201-B0Z	499,00	B0	1506	1800	500	111203-B0Z	499,00

Ekspozycja: 2-stronna, pionowa					Ekspozycja: 2-stronna, pozioma						
Format	Wymiary całk.			Nr art	Cena	Format	Wymiary całk.			Nr art	Cena
	szer	wys	gl				szer	wys	gl		
A1	700	1800	500	111202-A1Z	517,00	A1	947	1750	500	111204-A1Z	517,00
A0	947	1900	500	111202-A0Z	601,00	A0	1295	1800	500	111204-A0Z	601,00
B2	606	1800	500	111202-B2Z	427,00	B2	806	1750	500	111204-B2Z	595,00
B1	806	1850	500	111202-B1Z	583,00	B1	1106	1800	500	111204-B1Z	583,00
B0	1106	1880	500	111202-B0Z	695,00	B0	1506	1800	500	111204-B0Z	695,00



Stojak plakatowy na stopach.

Wykonany z aluminium anodowanego na kolor srebrny-mat, do ekspozycji plakatu służy tablica zatrząskowa (profil o szer 32mm) jako zabezpieczenie plakatu-plyta antyrefleks z PCV (gr=0,5mm), tablice z narożami zaokrąglonymi (Z), na życzenie prostokątnymi (P). Ekspozycja: 1- lub 2-stronna

Ekspozycja: 1-stronna, pionowa					Ekspozycja: 1-stronna, pozioma						
Format	Wymiary całk.			Nr art	Cena	Format	Wymiary całk.			Nr art	Cena
	szer	wys	gl				szer	wys	gl		
A2	526	1750	500	111205-A2Z	390,00	A2	700	1750	500	111207-A2Z	390,00
A1	700	1800	500	111205-A1Z	425,00	A1	947	1750	500	111207-A1Z	425,00
A0	947	1880	500	111205-A0Z	496,00	A0	1295	1800	500	111207-A0Z	496,00
B2	606	1800	500	111205-B2Z	408,00	B2	806	1750	500	111207-B2Z	408,00
B1	806	1850	500	111205-B1Z	456,00	B1	1106	1800	500	111207-B1Z	456,00
B0	1106	1880	500	111205-B0Z	532,00	B0	1506	1800	500	111207-B0Z	532,00

Ekspozycja: 2-stronna, pionowa					Ekspozycja: 2-stronna, pozioma						
Format	Wymiary całk.			Nr art	Cena	Format	Wymiary całk.			Nr art	Cena
	szer	wys	gl				szer	wys	gl		
A2	526	1750	500	111206-A2Z	477,00	A2	700	1750	500	111208-A2Z	477,00
A1	700	1800	500	111206-A1Z	539,00	A1	947	1750	500	111208-A1Z	539,00
A0	947	1880	500	111206-A0Z	668,00	A0	1295	1800	500	111208-A0Z	668,00
B2	606	1800	500	111206-B2Z	505,00	B2	806	1750	500	111208-B2Z	505,00
B1	806	1850	500	111206-B1Z	592,00	B1	1106	1800	500	111208-B1Z	592,00
B0	1106	1880	500	111206-B0Z	750,00	B0	1506	1800	500	111208-B0Z	750,00



Naroża typu "P" Naroża typu "Z"



Stojak plakatowy na stopach typu EKONO

Stojak wykonany z aluminium anodowanego na kolor srebrny-mat, do ekspozycji plakatu służy tablica zatrząskowa (profil o szer 32mm) jako zabezpieczenie plakatu-plyta antyrefleks z PCV (gr=0,5mm), tablice z narożami zaokrąglonymi (Z), na życzenie prostokątnymi (P). Ekspozycja: 1- lub 2-stronna.

Ekspozycja: 1-stronna, pionowa					Ekspozycja: 1-stronna, pozioma						
Format	Wymiary całk.			Nr art	Cena	Format	Wymiary całk.			Nr art	Cena
	szer	wys	gl				szer	wys	gl		
A2	526	1750	500	111209-A2Z	267,00	A2	700	1750	500	111211-A2Z	267,00
A1	700	1800	500	111209-A1Z	293,00	A1	947	1800	500	111211-A1Z	293,00
A0	947	1800	500	111209-A0Z	348,00	A0	1295	1800	500	111211-A0Z	348,00
B2	606	1800	500	111209-B2Z	275,00	B2	806	1800	500	111211-B2Z	275,00
B1	806	1800	500	111209-B1Z	318,00	B1	1106	1800	500	111211-B1Z	318,00
B0	1106	1900	500	111209-B0Z	384,00	B0	1506	1800	500	111211-B0Z	384,00

Ekspozycja: 2-stronna, pionowa					Ekspozycja: 2-stronna, pozioma						
Format	Wymiary całk.			Nr art	Cena	Format	Wymiary całk.			Nr art	Cena
	szer	wys	gl				szer	wys	gl		
A2	526	1750	500	111210-A2Z	355,00	A2	700	1750	500	111212-A2Z	355,00
A1	700	1800	500	111210-A1Z	406,00	A1	947	1800	500	111212-A1Z	406,00
A0	947	1800	500	111210-A0Z	507,00	A0	1295	1800	500	111212-A0Z	507,00
B2	606	1800	500	111210-B2Z	372,00	B2	806	1800	500	111212-B2Z	372,00
B1	806	1800	500	111210-B1Z	447,00	B1	1106	1800	500	111212-B1Z	447,00
B0	1106	1900	500	111210-B0Z	569,00	B0	1506	1800	500	111212-B0Z	569,00



Stojak wielkogabarytowy

Wykonany z aluminium anodowanego na kolor srebrny-mat, do ekspozycji plakatu służy tablica zatraskowa (profil o szer=32mm), jako zabezpieczenie plakatu płyta antyrefleks z PCV (gr=0,5mm), tablice z narożami prostokątnymi (P), na życzenie zaokrąglone (Z). Ekspozycja: 1- lub 2-str, w poziomie.

Ekspozycja 1-stronna						
Format	Wymiary całk.			Nr art	Cena	
	szer	wys	gl			
1000x1400	1900	1900	340	111213-B0P		572,00
1000x1800	1900	1900	370	11213-1x2P		793,00

Ekspozycja 2-stronna						
Format	Wymiary całk.			Nr art	Cena	
	szer	wys	gl			
1000x1400	1900	1900	340	111214-B0P		774,00
1000x1800	1900	1900	370	111214-1x2P		1105,00



Stojak plakatowy na nogach typu A

Wykonany z aluminium anodowanego na kolor srebrny-mat, do ekspozycji plakatu służy tablica zatraskowa (profil o szer 32mm) jako zabezpieczenie plakatu-płyta antyrefleks z PCV (gr=0,5mm), tablice z narożami prostokątnymi (P), na życzenie zaokrąglone (Z). Ekspozycja: 1- lub 2-stronna.

Ekspozycja: 1-stronna, pionowa					
Format	Wymiary całk.			Nr art	Cena
	szer	wys	gl		
A1	700	1800	500	111215-A1P	423,00
A0	947	1800	500	111215-A0P	464,00
B2	606	1800	500	111215-B2P	409,00
B1	806	1800	500	111215-B1P	444,00
B0	1106	1900	500	111215-B0P	510,00

Ekspozycja: 1-stronna, pozioma					
Format	Wymiary całk.			Nr art	Cena
	szer	wys	gl		
A1	947	1800	500	111217-A1P	423,00
A0	1295	1800	500	111217-B2P	464,00
B2	806	1800	500	111217-B1P	409,00
B1	1106	1800	500	111217-B2P	444,00
B0	1506	1800	500	111217-B1P	510,00

Ekspozycja: 2-stronna, pionowa					
Format	Wymiary całk.			Nr art	Cena
	szer	wys	gl		
A1	700	1800	500	111216-A1P	529,00
A0	947	1800	500	111216-A0P	609,00
B2	606	1800	500	111216-B2P	500,00
B1	806	1800	500	111216-B1P	570,00
B0	1106	1900	500	111216-B0P	702,00

Ekspozycja: 2-stronna, pozioma					
Format	Wymiary całk.			Nr art	Cena
	szer	wys	gl		
A1	947	1800	500	111218-A1P	529,00
A0	1295	1800	500	111218-A0P	609,00
B2	806	1800	500	111218-B2P	500,00
B1	1106	1800	500	111218-B1P	570,00
B0	1506	1800	500	111218-B0P	702,00



Kieszon z PLEXI

Konstrukcja z plexi bezbarwnej, kieszeń wyposażona w uchwyt do zawieszenia na poprzeczce.

Format	Nr art	Cena
1/3A4	512001-DL	14,30
A5	512001-A5	18,20
A4	512001-A4	24,70



Kieszon z drutu

Konstrukcja stalowa lakierowana na kolor srebrny, wyposażona w haczyki do jej zawieszenia na poprzeczce.

Format	Nr art	Cena
1/3A4	512002-DL	18,80
A5	512002-A5	18,90
A4	512002-A4	19,50

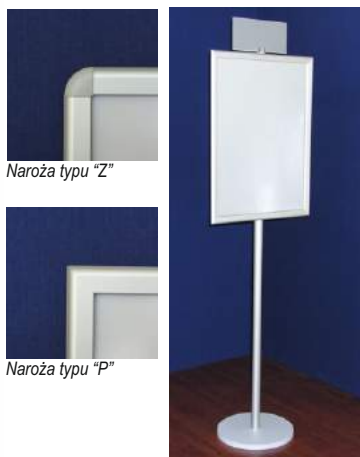

Naroża typu "Z"

Naroża typu "P"

Stojak plakatowy z tablicą na logo

Konstrukcja z aluminium anodowanego na kolor srebrny-mat, do ekspozycji plakatu służy tablica zatrzaskowa (profil o szer=32mm), jako zabezpieczenie plakatu płyta antyrefleks z PCV (gr=0,5mm), tablice z narożami zaokrąglonymi (Z) lub prostokątnymi (P), stojak z nogą z rury aluminiowej, kolor: srebrny-mat, całość posadowiona na stalowej podstawie eliptycznej, stojak dodatkowo wyposażony w tablicę na logo z tworzywa sztucznego (kolor: srebrny). Ekspozycja: 1- lub 2-stronna.

Ekspozycja: 1-stronna, pionowa						
Format	Wymiary całk.			Nr art		Cena
	szer	wys	gł	naroża "Z"	naroża "P"	
A3	343	1700	310	111301-A3Z	111301-A3P	292,00
A2	466	1750	340	111301-A2Z	111301-A2P	371,00
A1	640	1800	370	111301-A1Z	111301-A1P	455,00
B2	546	1800	340	111301-B2Z	111301-B2P	436,00
B1	746	1800	370	111301-B1Z	111301-B1P	483,00

Ekspozycja: 2-stronna, pionowa						
Format	Wymiary całk.			Nr art		Cena
	szer	wys	gł	naroża "Z"	naroża "P"	
A3	343	1700	310	111302-A3Z	111302-A3P	358,00
A2	466	1750	340	111302-A2Z	111302-A2P	462,00
A1	640	1800	370	111302-A1Z	111302-A1P	579,00
B2	546	1800	340	111302-B2Z	111302-B2P	543,00
B1	746	1800	370	111302-B1Z	111302-B1P	630,00

Naroża typu "Z"



zaokrąglone z tworzywa sztucznego w kolorze: srebrny-chrom

Naroża typu "P"

prostokątne - profil cięty pod kątem 45°

Stojak plakatowy z tabliczką na logo

Do prezentacji plakatu służą tablice zatrzaskowe (profil o szer 20mm), noga w kształcie podwójnej rury aluminiowej (śr=18mm) kolor: srebrny-mat, całość posadowiona na stabilnej stalowej podstawie koloru srebrnego. Tablice wyposażone w zabezpieczenie plakatu w postaci płyty antyrefleks z PCV (gr=0,5mm), tablice z narożami prostokątnymi (P) lub zaokrąglone-chromowane. Ekspozycja: 1- lub 2-stronna.

Ekspozycja - 1-stronna, pionowa						
Format	Wymiary całk.			Nr art		Cena
	szer	wys	gł	naroża "Z"	naroża "P"	
A4	242	1700	280	111303-A4Z	111303-A4P	312,00
A3	330	1700	310	111303-A3Z	111303-A3P	325,00
A2	242	1750	340	111303-A2Z	111303-A2P	377,00
A1	330	1800	370	111303-A1Z	111303-A1P	408,00
B2	242	1800	340	111303-B2Z	111303-B2P	379,00

Ekspozycja - 2-stronna, pionowa						
Format	Wymiary całk.			Nr art		Cena
	szer	wys	gł	naroża "Z"	naroża "P"	
A4	242	1700	280	111304-A4Z	111304-A4P	384,00
A3	330	1700	310	111304-A3Z	111304-A3P	405,00
A2	242	1750	340	111304-A2Z	111304-A2P	468,00
A1	330	1800	370	111304-A1Z	111304-A1P	520,00
B2	242	1800	340	111304-B2Z	111304-B2P	473,00

◦ **Stojaki z tablicą owz i fryzem na logo, tradycyjne**



Stojak plakatowy z tablicą na logo

Wykonany z aluminium anodowanego na kolor srebrny-mat, do ekspozycji plakatu służy tablica zatrzaskowa (profil o szer 32mm), na wyposażeniu tablicy płyta antyrefleks z PCV (gr=0,5mm), tablica z narożami prostokątnymi (P), w górnej części stojaka zamontowana płyta na logo z tworzywa w kolorze białym, mocowana do konstrukcji za pośrednictwem specjalnych uchwytów. Ekspozycja: 1- lub 2-stronna.

Stojak z prostokątnym fryzem na logo, 1-stronny						Stojak z prostokątnym fryzem na logo, 2-stronny					
Format	Wymiary całk.			Nr art	Cena	Format	Wymiary całk.			Nr art	Cena
	szer	wys	gł				szer	wys	gł		
A1	710	1640	500	111401-A1	431,00	A1	710	1640	500	111402-A1	552,00
A0	960	1900	500	111401-A0	565,00	A0	960	1900	500	111402-A0	747,00
B2	620	1450	500	111401-B2	379,00	B2	620	1450	500	111402-B2	483,00
B1	820	1800	500	111401-B1	490,00	B1	820	1800	500	111402-B1	637,00

Stojak z zaokrąglonym fryzem na logo, 1-stronny						Stojak z zaokrąglonym fryzem na logo, 2-stronny					
Format	Wymiary całk.			Nr art	Cena	Format	Wymiary całk.			Nr art	Cena
	szer	wys	gł				szer	wys	gł		
A1	710	1800	500	111403-A1	444,00	A1	710	1800	500	111404-A1	444,00
A0	960	1900	500	111403-A0	583,00	A0	960	1900	500	111404-A0	583,00
B2	620	1600	500	111403-B2	390,00	B2	620	1600	500	111404-B2	390,00
B1	820	1900	500	111403-B1	505,00	B1	820	1900	500	111404-B1	505,00

• **Stojaki wielotablicowe, podstawa talerzowa**



Stojak z tablicą zatraskową - profil 20mm, w pionie

Do prezentacji plakatu służy tablica zatraskowa (profil o szer 20mm), noga z profilu kwadratowego 20x20mm (kolor: srebrny-mat), całość posadowiona na stabilnej stalowej podstawie (lakierowanej w kolorze srebrnym), tablica wyposażona w zabezpieczenie plakatu w postaci płyty antyrefleks z PCV (gr=0,5mm), tablice z narożami zaokrąglonymi (Z), na życzenie naroża prostokątne. Ekspozycja: 1-str.

Wersja 2-tablicowa, 1-stronna					
Format	Wymiary całk.			Nr art	Cena
	szer	wys	gl		
A4	524	1600	310	111501-A4	345,00
A3	698	1600	310	111501-A3	361,00

Wersja 2-tablicowa, 2-stronna					
Format	Wymiary całk.			Nr art	Cena
	szer	wys	gl		
A4	524	1600	310	111502-A4	465,00
A3	698	1600	310	111502-A3	494,00

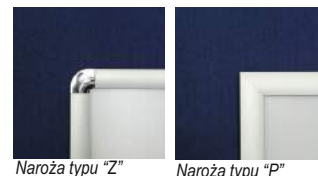

Stojak z tablicami zatraskowymi - profil 20mm

Wyposażony w tablice zatraskowe mocowane do nogi w kształcie rury aluminiowej (kolor: srebrny-mat), stabilna stalowa podstawa lakierowana na kolor srebrny. Tablice wyposażone w zabezpieczenie plakatu w postaci płyty antyrefleks z PCV (gr=0,5mm), tablice z narożami prostokątnymi (P), na życzenie naroża zaokrąglone. Ekspozycja: 1- lub 2-stronna.

Wersja 1-stronna						Wersja 2-stronna					
Format	Wymiary całkowite			Nr art	Cena	Format	Wymiary całkowite			Nr art	Cena
	szer	wys	gl				szer	wys	gl		
2xA4	242	1800	310	111505-A4	269,00	4xA4	242	1800	310	111506-A4	356,00
2xA3	329	1800	340	111505-A3	283,00	4xA3	329	1800	340	111506-A3	384,00
3xA4	242	1800	310	111507-A4	318,00	6xA4	242	1800	310	111508-A4	444,00
3xA3	329	1800	340	111507-A3	338,00	6xA3	329	1800	340	111508-A3	486,00



Stojak z tablicami zatraskowymi - profil 25mm

Wyposażony w tablice zatraskowe mocowane do nogi w kształcie rury aluminiowej (kolor: srebrny-mat), podstawa stalowa lakierowana na kolor srebrny. Zabezpieczenie plakatu z PCV antyrefleks (gr=0,5mm), naroża prostokątne (P), na życzenie naroża zaokrąglone (Z). Ekspozycja: 1- lub 2-str.

Wersja 1-stronna					
Format	Wymiary całkowite			Nr art	Cena
	szer	wys	gl		
300x300	232	1800	340	111513-3	356,00
400x400	232	1800	340	111513-4	370,00

Wersja 2-stronna					
Format	Wymiary całkowite			Nr art	Cena
	szer	wys	gl		
300x300	232	1800	340	111514-3	522,00
400x400	232	1800	340	111514-4	551,00



Stojak z tablicami zatraskowymi - profil 32mm

Wyposażony w tablice zatraskowe (profil o szer 32mm), noga z rury aluminiowej (śr=30mm) kolor: srebrny-mat, stabilna stalowa podstawa lakierowana na kolor srebrny. Tablice wyposażone w zabezpieczenie plakatu z PCV antyrefleks (gr=0,5mm), tablice z narożami zaokrąglonymi (Z), na życzenie naroża prostokątne (P). Ekspozycja: 1- lub 2-str.

Wersja 1-stronna					
Format	Wymiary całkowite			Nr art	Cena
	szer	wys	gl		
2xA4	256	1800	310	111509-A4	297,00
2xA3	343	1800	340	111509-A3	315,00
3xA4	256	1800	310	111511-A4	338,00
3xA3	343	1800	340	111511-A3	367,00

Wersja 2-stronna					
Format	Wymiary całkowite			Nr art	Cena
	szer	wys	gl		
4xA4	256	1800	310	111510-A4	393,00
4xA3	343	1800	340	111510-A3	431,00
6xA4	256	1800	310	111512-A4	478,00
6xA3	343	1800	340	111512-A3	536,00



Stojak na podstawie eliptycznej

Wyposażony w tablice zatraskowe (profil o szer 20mm), noga z profilu aluminiowego (kolor: srebrny-mat) ze szczeliną umożliwiającą mocowanie tablic na dowolnej wysokości oraz późniejsze dokładanie kolejnych tablic i kieszeni na foldery, podstawa stalowa lakierowana, tablice wyposażone w zabezpieczenie plakatu z płyty PCV antyrefleks (gr=0,5mm), naroża tablic prostokątne (P), na życzenie zaokrąglone (Z). Ekspozycja: 1- lub 2-stronna.

Ekspozycja - pionowa, 1-stronna					
Format	Wymiary całkowite			Nr art	Cena
	szer	wys	gl		
2xA4	242	1800	300	111515-A4	751,00
2xA3	330	1800	350	111515-A3	764,00
3xA4	242	1800	300	111517-A4	800,00
3xA3	330	1800	350	111517-A3	819,00

Ekspozycja - pionowa, 2-stronna					
Format	Wymiary całkowite			Nr art	Cena
	szer	wys	gl		
4xA4	242	1800	300	111516-A4	751,00
4xA3	330	1800	350	111516-A3	764,00
6xA4	242	1800	300	111518-A4	800,00
6xA3	330	1800	350	111518-A3	819,00

• **Stojaki wielotablicowe, podstawa talerzowa**

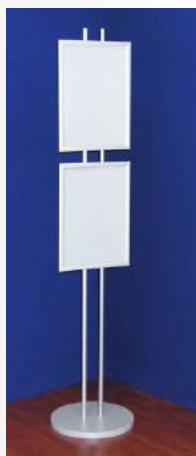

Stojak dwunożny z tablicami zatraskowymi - profil 20mm

Wyposażony w tablice zatraskowe (profil o szer 20mm), noga w kształcie podwójnej rury aluminiowej (śr=18mm) kolor: srebrny-mat, podstawa stalowa lakierowana w kolorze srebrnym. Tablice wyposażone w zabezpieczenie plakatu z płyty antyrefleks z PCV (gr=0,5mm), tablice z narożami prostokątnymi (P), na życzenie zaokrąglone (Z). Ekspozycja: 1- lub 2-str.

Wersja 1-stronna					
Format	Wymiary całkowite			Nr art	Cena
	szer	wys	gł		
2xA4	242	1800	310	111519-A4	323,00
2xA3	329	1800	340	111519-A3	338,00
3xA4	242	1800	310	111521-A4	390,00
3xA3	329	1800	340	111521-A3	396,00

Wersja 2-stronna					
Format	Wymiary całkowite			Nr art	Cena
	szer	wys	gł		
4xA4	242	1800	310	111520-A4	410,00
4xA3	329	1800	340	111520-A3	439,00
6xA4	242	1800	310	111522-A4	516,00
6xA3	329	1800	340	111522-A3	543,00



Stojak z tablicami zatraskowymi - profil 32mm

Wyposażony w tablice zatraskowe (profil o szer 32mm), noga w kształcie podwójnej rury aluminiowej (śr=30mm) kolor: srebrny-mat, stabilna stalowa podstawa lakierowana na kolor srebrny. Tablice wyposażone w zabezpieczenie plakatu z płyty PCV antyrefleks (gr=0,5mm), tablice z narożami prostokątnymi (P), na życzenie naroża zaokrąglone (Z). Ekspozycja: 1- lub 2-str.

Wersja 1-stronna					
Format	Wymiary całkowite			Nr art	Cena
	szer	wys	gł		
2xA4	256	1800	310	111523-2A4	358,00
2xA3	343	1800	340	111523-2A3	377,00
3xA4	256	1800	310	111525-3A4	399,00
3xA3	343	1800	340	111525-3A3	429,00

Wersja 2-stronna					
Format	Wymiary całkowite			Nr art	Cena
	szer	wys	gł		
4xA4	256	1800	310	111524-4A4	455,00
4xA3	343	1800	340	111524-4A3	492,00
6xA4	256	1800	310	111526-6A4	539,00
6xA3	343	1800	340	111526-6A3	598,00

• **Stojaki wielotablicowe, tradycyjne**



Stojak plakatowy na stopach.

Wykonany z aluminium anodowanego na kolor srebrny-mat, do ekspozycji plakatu służą tablice zatraskowe (profil o szer 32mm), jako zabezpieczenie plakatu-płyta antyrefleks z PCV (gr=0,5mm), tablice z narożami zaokrąglonymi (Z), na życzenie prostokątnymi (P). Ekspozycja: 1- lub 2-stronna.

Ekspozycja: 1-stronna, pionowa					Ekspozycja: 2-stronna, pionowa						
Format	Wymiary calk.			Nr art	Cena	Format	Wymiary calk.			Nr art	Cena
	szer	wys	gł				szer	wys	gł		
A2	526	1750	500	111601-A2	514,00	A2	526	1750	500	111602-A2	672,00
A1	700	1800	500	111601-A1	557,00	A1	700	1800	500	111602-A1	756,00
B2	606	1800	500	111601-B2	529,00	B2	606	1800	500	111602-B2	700,00



Stojak plakatowy na stopach.

Wykonany z aluminium anodowanego na kolor srebrny-mat, do ekspozycji plakatu służą tablice zatraskowe (profil o szer 32mm), jako zabezpieczenie plakatu-płyta antyrefleks z PCV (gr=0,5mm), tablice z narożami prostokątnymi (P), na życzenie zaokrąglone (Z). Ekspozycja: 1- lub 2-stronna.

Ekspozycja: 1-stronna, pozioma					
Format	Wymiary calk.			Nr art	Cena
	szer	wys	gł		
A2	526	1750	500	111603-A2	514,00
A1	700	1800	500	111603-A1	557,00
B2	606	1800	500	111603-B2	529,00
B1	806	1800	500	111603-B1	590,00

Ekspozycja: 2-stronna, pozioma					
Format	Wymiary calk.			Nr art	Cena
	szer	wys	gł		
A2	526	1750	500	111604-A2	672,00
A1	700	1800	500	111604-A1	756,00
B2	606	1800	500	111604-B2	700,00
B1	806	1800	500	111604-B1	821,00



Stojak wielotablicowy

Wyposażony w tablice zatraskowe (profil o szer 20mm), konstrukcja aluminiowa lakierowana na kolor srebrny, całość posadowiona na stopach, tablice wyposażone w zabezpieczenie plakatu w postaci płyty antyrefleks z PCV (gr=0,5mm), tablice z narożami prostokątnymi (P), na życzenie naroża zaokrąglone (Z). Ekspozycja: 1- lub 2-str.

1-stronny						
Format	Wymiary całkowite			Nr art		Cena
	szer	wys	gł	eks. pionowa	eks. pozioma	
A3	329	1800	-	111605-A3	111607-A3	283,00
A2	452	1800	-	-	111607-A2	318,00
B2	532	1800	-	-	111607-B2	325,00

2-stronny						
Format	Wymiary całkowite			Nr art		Cena
	szer	wys	gł	eks. pionowa	eks. pozioma	
A3	-	1800	-	111606-A3	111608-A3	429,00
A2	-	1800	-	-	111608-A2	501,00
B2	-	1800	-	-	111608-B2	514,00



Stojak plakatowy na stopach.

Wykonany z aluminium anodowanego na kolor srebrny-mat, do ekspozycji plakatu służą tablice zatraskowe z profilu o szer 20mm jako zabezpieczenie plakatu - płyta antyrefleks z PCV (gr=0,5mm), tablice z narożami prostokątnymi. Ekspozycja: 1- lub 2-str.

Wersja 1-stronna					
Format	Wymiary całkowite			Nr art	Cena
	szer	wys	gl		
2xA2	989	1800	500	111609-A2	494,00
2xA1	1337	1800	500	111609-A1	555,00
2xB2	1149	1800	500	111609-B2	517,00
2xB1	1549	1800	500	111609-B1	611,00
3xA2	1456	1800	500	111611-A2	605,00
3xA1	1978	1800	500	111611-A1	695,00
3xB2	1696	1800	500	111611-B2	639,00
3xB1	2296	1800	500	111611-B1	777,00

Wersja 2-stronna					
Format	Wymiary całkowite			Nr art	Cena
	szer	wys	gl		
4xA2	989	1800	500	111610-A2	650,00
4xA1	1337	1800	500	111610-A1	754,00
4xB2	1149	1800	500	111610-B2	687,00
4xB1	1549	1800	500	111610-B1	854,00
6xA2	1456	1800	500	111612-A2	842,00
6xA1	1978	1800	500	111612-A1	994,00
6xB2	1696	1800	500	111612-B2	897,00
6xB1	2296	1800	500	111612-B1	1140,00



Stojak plakatowy wielotablicowy

Do prezentacji plakatu służą tablice zatraskowe (profil o szer 20mm), konstrukcja aluminiowa anodowana na kolor srebrny-mat, tablice wyposażone w zabezpieczenie plakatu w postaci płyty antyrefleks z PCV (gr=0,5mm), tablice z narożami prostokątnymi. Ekspozycja: 1- lub 2-stronna.

Wersja 1-stronna					Wersja 2-stronna						
Format	Wymiary całkowite			Nr art	Cena	Format	Wymiary całkowite			Nr art	Cena
	szer	wys	gl				szer	wys	gl		
6xA4	554	1800	310	111613	709,00	6xA4	554	1800	310	111614	958,00
9xA4	806	1800	340	111615	863,00	9xA4	806	1800	340	111616	1222,00



Stojak plakatowy 3 tablicowy.

Wykonany z aluminium anodowanego na kolor srebrny-mat, do ekspozycji plakatu służą tablice zatraskowe (profil o szer 32mm), jako zabezpieczenie plakatu -płyta z PCV antyrefleks (gr=0,5mm), tablice z narożami prostokątnymi (P), całość posadowiona na podstawach talerzowych. Ekspozycja: 1- lub 2-stronna.

Wersja 1-stronna					
Format	Wymiary całkowite			Nr art	Cena
	szer	wys	gl		
2x(300x1000)	1046	1800	340	111617	617,00
3x(300x1000)	1046	1800	340	111619	813,00

Wersja 2-stronna					
Format	Wymiary całkowite			Nr art	Cena
	szer	wys	gl		
2x(300x1000)	1046	1800	340	111618	828,00
3x(300x1000)	1046	1800	340	111620	1220,00



Stojak 3-stronny.

Wykonany z aluminium anodowanego na kolor srebrny-mat, do ekspozycji plakatu służą 3 tablice zatraskowe (profil o szer 32mm), na wyposażeniu tablic jest płyta antyrefleks z PCV (gr=0,5mm), tablice z narożami prostokątnymi (P), na życzenie zaokrąglone (T). Ekspozycja: 3-stronna.

Format	Wymiary całkowite			Nr art	Cena
	szer	wys	gl		
A1	640	1800	640	111621-A1	563,00
A0	887	1850	887	111621-A0	709,00
B1	746	1800	746	111621-B1	640,00
B0	1046	1900	1046	111621-B0	729,00



Stojak 4-stronny

Wykonany z aluminium anodowanego na kolor srebrny-mat, do ekspozycji plakatu służy 4 tablice zatraskowe (profil o szer 32mm), na wyposażeniu tablic jest płyta antyrefleks z PCV (gr=0,5mm), tablice z narożami prostokątnymi (P), na życzenie zaokrąglone (Z). Ekspozycja: 4-stronna.

Format	Wymiary całkowite			Nr art	Cena
	szer	wys	gl		
A1	640	1800	640	111622-A1	687,00
A0	887	1850	887	111622-A0	882,00
B1	746	1800	746	111622-B1	804,00
B0	1046	1900	1046	111622-B0	1080,00



Stojak 4-stronny, piętrowy

Wykonany z aluminium anodowanego na kolor srebrny-mat, do ekspozycji plakatu służy 8 tablic zatraskowych (profil o szer 32mm), na wyposażeniu tablic jest płyta antyrefleks z PCV (gr=0,5mm), tablice z narożami prostokątnymi (P), na życzenie zaokrąglone (T). Ekspozycja: 4-str.

Format	Wymiary całk.			Nr art	Cena
	szer	wys	gl		
A1	640	1950	640	111623-A1	1107,00
B1	746	2260	746	111623-B1	1618,00

Koszt dostawy liczony indywidualnie.

• **Stojaki z tablicą na wsuw**



Stojak z prowadnicami na plakaty A5, A4

Stojak z powierzchnią aluminiową wyposażony w prowadnice do wsuwania plakatów. Wyposażony w zabezpieczenie plakatu w postaci kieszeni "U" z PCV antyrefleks. Noga z rury aluminiowej anodowanej na kolor srebrny-mat, podstawa stalowa lakierowana. Ekspozycja: 1-stronna.

Format	Wymiary całkowite			Nr art	Cena
	szer	wys	gł		
10xA5	765	1800	340	111701-A5	416,00
8xA4	860	1800	340	111701-A4	439,00



Stojak z możliwością ustawienia tablicy pod kątem

Wykonany z aluminium anodowanego na kolor srebrny-mat, do ekspozycji plakatu służy tablica z profili umożliwiającymi wsuw plakatu od góry po uprzednim odkręceniu i demontażu górnego profilu, jako zabezpieczenie plakatu-płyta bezbarwna z plexi (gr=2mm), plecy z PCV spienionego gr=3mm koloru białego. Ekspozycja: 1-stronna.

Format	Wymiary całkowite			Nr art	Cena
	szer	wys	gł		
A1	915	1700	500	111702-A1	484,00
A0	1263	1800	500	111702-A0	574,00
B2	774	1700	500	111702-B2	455,00
B1	1074	1750	500	111702-B1	533,00
B0	1474	1800	500	111702-B0	685,00



Stojak z tablicą na wsuw.

Wykonany z aluminium anodowanego na kolor srebrny-mat, do ekspozycji plakatu służy tablica z profili umożliwiającymi wsuw plakatu od góry po uprzednim odkręceniu i demontażu górnego profilu, jako zabezpieczenie plakatu służy bezbarwna płyta z plexi (gr=2mm), plecy z PCV spienionego gr=3mm w kolorze białym. Ekspozycja: 1- lub 2-stronna.

Wersja 1-stronna					
Format	Wymiary całkowite			Nr art	Cena
	szer	wys	gł		
1000x1850	1040	1925	500	111703	751,00

Wersja 2-stronna					
Format	Wymiary całkowite			Nr art	Cena
	szer	wys	gł		
1000x1850	1040	1925	500	111704	867,00



Stojak z gablotą na plakat.

Stojak wykonany z aluminium anodowanego na kolor srebrny-mat, do ekspozycji plakatu służy gablotka aluminiowa z drzwiami uchylnymi, zamykana na klucz, podstawa stalowa lakierowana, przeszklenie wykonane z poliwęglanu. Ekspozycja: 1- lub 2-stronna.

1-stronny					2-stronny						
Format	Wymiary całkowite			Nr art	Cena	Format	Wymiary całkowite			Nr art	Cena
	szer	wys	gl				szer	wys	gl		
A2	476	1750	370	111801-A2	695,00	A2	476	1750	370	111802-A2	1124,00
A1	650	1800	400	111801-A1	756,00	A1	650	1800	400	111802-A1	1245,00
B2	556	1750	370	111801-B2	774,00	B2	556	1750	370	111802-B2	1284,00

• **Stojaki z gablotą plakatu, tradycyjne**



Stojak z gablotą na plakat.

Stojak wykonany z aluminium anodowanego na kolor srebrny-mat, do ekspozycji plakatu służy gablotka aluminiowa z drzwiami uchylnymi, zamykana na klucz, podstawa stalowa lakierowana, przeszklenie wykonane z poliwęglanu. Na wyposażeniu stopki do poziomowania. Ekspozycja: 1- lub 2-stronna.

1-stronny					2-stronny						
Format	Wymiary całkowite			Nr art	Cena	Format	Wymiary całkowite			Nr art	Cena
	szer	wys	gl				szer	wys	gl		
A2	576	1750	500	111901-A2	786,00	A2	576	1750	500	111902-A2	1179,00
A1	750	1800	500	111901-A1	858,00	A1	750	1800	500	111902-A1	1311,00
A0	997	1900	500	111901-A0	1179,00	A0	997	1900	500	111902-A0	1937,00
B2	656	1750	500	111901-B2	864,00	B2	656	1750	500	111902-B2	1339,00
B1	856	1800	500	111901-B1	1046,00	B1	856	1800	500	111902-B1	1688,00



Stojak z gablotą na plakat.

Stojak wykonany z aluminium anodowanego na kolor srebrny-mat, do ekspozycji plakatu służy gablotka aluminiowa z drzwiami uchylnymi, zamykana na klucz, podstawa stalowa lakierowana, przeszklenie wykonane z poliwęglanu. Na wyposażeniu stopki do poziomowania. Ekspozycja: 1- lub 2-stronna.

1-stronny					2-stronny						
Format	Wymiary całkowite			Nr art	Cena	Format	Wymiary całkowite			Nr art	Cena
	szer	wys	gl				szer	wys	gl		
A2	476	1750	500	111903-A2	748,00	A2	476	1750	500	111904-A2	1141,00
A1	650	1800	500	111903-A1	819,00	A1	650	1800	500	111904-A1	1272,00
A0	897	1900	500	111903-A0	1137,00	A0	897	1900	500	111904-A0	1895,00
B2	556	1750	500	111903-B2	828,00	B2	556	1750	500	111904-B2	1302,00
B1	756	1800	500	111903-B1	1006,00	B1	756	1800	500	111904-B1	1647,00

• **Stojaki z powierzchnią magnetyczną**



Stojak plakatowy magnetyczny.

Wykonany z aluminium anodowanego na kolor srebrny-mat, wyposażony w powierzchnię ekspozycyjną wykonaną z blachy stalowej powlekanej umożliwiającą mocowanie informacji za pomocą magnesów, stojak wyposażony w stopki do jego wypoziomowania. Ekspozycja: 1- lub 2-stronna.

1-stronny						
Format	Wymiary całkowite			Nr art		Cena
	szer	wys	gt	eks. pionowa	eks. pozioma	
A1	630	1800	500	112001-A1	111703-A1	414,00
A0	875	1900	500	112001-A0	111703-A0	475,00
B2	535	1800	500	112001-B2	111703-B2	400,00
B1	735	1850	500	112001-B1	111703-B1	455,00
B0	1035	1900	500	112001-B0	111703-B0	531,00

2-stronny						
Format	Wymiary całkowite			Nr art		Cena
	szer	wys	gt	eks. pionowa	eks. pozioma	
A1	630	1800	500	112002-A1	111704-A1	561,00
A0	875	1900	500	112002-A0	111704-A0	656,00
B2	535	1800	500	112002-B2	111704-B2	546,00
B1	735	1850	500	112002-B1	111704-B1	621,00
B0	1035	1900	500	112002-B0	111704-B0	728,00

• **Przeglądarki podłogowe**



Stojak-przeglądarka "książkowa" z ramkami plastikowymi.

Ramki z tworzywa sztucznego z kieszenią foliową (wsuw plakatu na krótszej krawędzi), noga aluminiowa anodowana na kolor srebrny-mat, podstawa talerzowa ze stali lakierowanej w kolorze popielatym, sposób mocowania ramek do uchwytu umożliwia ich ruch wahadłowy czyli stojak spełnia rolę przeglądarki, noga dzielona, (średnica nogi 25mm, średnica podstawy 340mm). Ekspozycja: 2-str.

Format	Wys	Nr art	Cena
5xA4	1600	112101-A4	278,00
5xA3	1600	112101-A3	304,00
10xA4	1600	112102-A4	332,00
10xA3	1600	112102-A3	382,00

Standardowy kolor ramek: popielaty.

Na życzenie dostępne inne kolory: czerwony, niebieski, żółty, zielony, biały, czarny, pomarańczowy (za dopłatą: srebrne i bezbarwne).



Stojak-przeglądarka "kolista" z ramkami plastikowymi.

Ramki z tworzywa sztucznego z kieszenią foliową (wsuw plakatu na krótszej krawędzi), noga aluminiowa anodowana na kolor srebrny-mat, podstawa talerzowa ze stali lakierowanej w kolorze popielatym, sposób mocowania ramek do uchwytu umożliwia ich ruch wahadłowy po obwodzie koła czyli stojak spełnia rolę przeglądarki, średnica nogi 25mm, średnica podstawy 340mm. Ekspozycja: wielostronna.

Format	Wys	Nr art	Cena
8xA4	1600	112103-A4	295,00
8xA3	1600	112103-A3	334,00
16xA4	1600	112104-A4	361,00
16xA3	1600	112104-A3	440,00

Standardowy kolor ramek: popielaty.

Na życzenie dostępne inne kolory: czerwony, niebieski, żółty, zielony, biały, czarny, pomarańczowy (za dopłatą: srebrne i bezbarwne).

• **Potykatce z PCV, magnetyczne**

Potykatcz z PCV z powierzchnią magnetyczną

Wykonane z PCV twardego w kolorze białym, stojak wyposażony w powierzchnię z blachy lakierowanej do mocowania informacji magnesami.



Plakat	Wys	Nr art	Cena
A2	680	280101-A2	148,00
A1	930	280101-A1	285,00
B2	790	280101-B2	186,00

Plakat	Wys	Nr art	Cena
A2	830	280102-A2	182,00
A1	1080	280102-A1	287,00
B2	940	280102-B2	229,00

Plakat	Wys	Nr art	Cena
A2	930	280104-A2	183,00
A1	1180	280104-A1	288,00
B2	1040	280104-B2	232,00

◦ **Potykatce magnetyczne, aluminiowe**



Stojak typu "A" aluminiowy z tablicą magnetyczną

Konstrukcja aluminiowa anodowana na kolor srebrny-mat, stojak z powierzchnią z blachy lakierowanej w kolorze białym umożliwiającej zamieszczanie informacji przy użyciu magnesów, stojak wyposażony w ograniczniki rozstawu nóg. Ekspozycja: 1- i 2-stronna

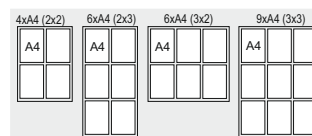

Wersja: 1-stronna			
Plakat	Wys	Nr art	Cena
4xA4 (2x2)	860	280201-22	198,00
6xA4 (2x3)	1160	280201-23	232,00
6xA4 (3x2)	860	280201-32	227,00
9xA4 (3x3)	1160	280201-33	273,00

Wersja: 2-stronna			
Plakat	Wys	Nr art	Cena
4xA4 (2x2)	860	280202-22	284,00
6xA4 (2x3)	1160	280202-23	330,00
6xA4 (3x2)	860	280202-32	352,00
9xA4 (3x3)	1160	280202-33	430,00



Potykatcz kombinowany z tablicą zatrzaskową (owz) i magnetyczną

Konstrukcja aluminiowa anodowana na kolor srebrny-mat, do prezentacji plakatu służy po jednej stronie tablica zatrzaskowa (owz) po drugiej tablica stalowa lakierowana do mocowania informacji magnesami, stojak wyposażony w ograniczniki rozstawu nóg. Ekspozycja: 2-str

Plakat	Wys	Nr art	Cena
A2	840	280203-A2	264,00
A1	1090	280203-A1	332,00
A0	1500	280203-A0	454,00
B2	990	280203-B2	309,00
B1	1250	280203-B1	410,00
B0	1700	280203-B0	605,00



Potykatcz z tablicą magnetyczną z nadstawką

Konstrukcja aluminiowa anodowana na kolor srebrny-mat, stojak z powierzchnią z blachy w kolorze białym umożliwiającej zamieszczanie informacji przy użyciu magnesów, górna tablica wyposażona jest w płytę z tworzywa pod grafikę samoprzylepną. Ekspozycja: 1- i 2-str

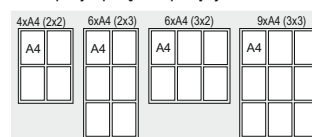

Format dużej tablicy	Format nadstawki	Wys	Nr art	Cena
4xA4 (2x2)	450x300	1200	280204-22	350,00
6xA4 (2x3)	450x300	1480	280204-23	379,00
6xA4 (3x2)	670x300	1200	280204-32	436,00
9xA4 (3x3)	670x300	1480	280204-33	510,00
4xA4 (2x2)	450x400	1300	280205-22	362,00
6xA4 (2x3)	450x400	1580	280205-23	390,00
6xA4 (3x2)	670x400	1300	280205-32	447,00
9xA4 (3x3)	670x400	1580	280205-33	522,00



Stojak z tablicą magnetyczną i nadstawką z tablicy zatrzaskowej

Konstrukcja aluminiowa anodowana na kolor srebrny-mat, stojak z powierzchnią z blachy stalowej w kolorze białym umożliwiającej zamieszczanie informacji przy użyciu magnesów, górna tablica zatrzaskowa (owz) z profilu o szer 20mm. Ekspozycja: 1- i 2-str

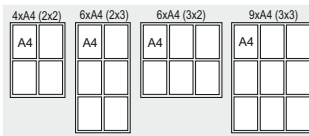

Wersja: 1-stronna				
Format dużej tablicy	Format nadstawki	Wys	Nr art	Cena
4xA4 (2x2)	450x200	1200	280206-22	236,00 201,00
6xA4 (2x3)	450x200	1480	280206-23	248,00 211,00
6xA4 (3x2)	670x200	1200	280206-32	282,00 240,00
9xA4 (3x3)	670x200	1480	280206-33	309,00 263,00

Wersja: 2-stronna				
Format dużej tablicy	Format nadstawki	Wys	Nr art	Cena
4xA4 (2x2)	450x200	1200	280207-22	340,00 289,00
6xA4 (2x3)	450x200	1480	280207-23	366,00 311,00
6xA4 (3x2)	670x200	1200	280207-32	430,00 366,00
9xA4 (3x3)	670x200	1480	280207-33	484,00 412,00

• **Potykalce magnetyczne, stalowe**



Stojak typu "A" stalowy z tablicą magnetyczną

Konstrukcja stalowa lakierowana na kolor czarny, stojak z powierzchnią z blachy malowanej w kolorze konstrukcji. Powierzchnia umożliwia zamieszczanie informacji przy użyciu magnesów. Stojak wyposażony jest w ogranicznik rozstawu nóg. Ekspozycja: 1- i 2-stronna

Plakat	Wys	Nr art	Cena	Plakat	Wys	Nr art	Cena	Plakat	Wys	Nr art	Cena
A1	1090	280301-A1	688,00	A1	1290	280302-A1	466,00	A1	1420	280303-A1	822,00
B2	950	280301-B2	635,00	B2	1150	280302-B2	702,00	B2	1280	280303-B2	758,00

• **Stojaki magnetyczne - niskie**



Stojak z powierzchnią stalową

Wykonany z aluminium anodowanego na kolor srebrny-mat, powierzchnia ekspozycyjna z blachy powlekanej umożliwiającej mocowanie informacji za pomocą magnesów. Ekspozycja: 1- lub 2-stronna

Wersja: 1-stronna			
Format	Wys	Nr art	Cena
450x630 (2x2)	824	280401-22	155,00
450x930 (2x3)	1130	280401-23	169,00

Wersja: 2-stronna			
Format	Wys	Nr art	Cena
450x630 (2x2)	824	280402-22	176,00
450x930 (2x3)	1130	280402-23	200,00

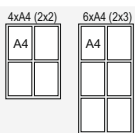

Stojak z powierzchnią stalową, na podstawie z tworzywa (konstrukcja sztywna)

Powierzchnia z blachy lakierowanej w kolorze białym przeznaczona do zamieszczania informacji za pomocą magnesów, mocowana do podstawy na sztywno, podstawa przystosowana jest do napełniania wodą lub piaskiem, przymocowane z jednej strony 2 koła jezdne umożliwiają łatwe przemieszczanie stojaka (bez wypełnienia podstawy). Ekspozycja: 1- i 2-stronna

Wersja: 1-stronna				
Format dużej tablicy	Format nadstawki	Wys	Nr art	Cena
9xA4 (3x3)	600x420	1400	280403-33	428,00

Wersja: 2-stronna				
Format dużej tablicy	Format nadstawki	Wys	Nr art	Cena
9xA4 (3x3)	600x420	1400	280404-33	565,00

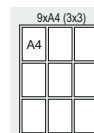

• **Stojaki magnetyczne - wysokie**



Stojak z tablicą magnetyczno-suchościeralną

Wykonany z aluminium anodowanego na kolor srebrny-mat, powierzchnia ekspozycyjna z blachy stalowej lakierowanej w ramie aluminiowej o szer=10mm, umożliwia mocowanie informacji za pomocą magnesów, stojak wyposażony w stopki do jego wypoziomowania. Ekspozycja: 1-stronna.

Format	Wys	Nr art	Cena
450x630 (2x2)	1700	280501-22	245,00
450x930 (2x3)	1700	280501-23	264,00
970x630 (3x2)	1700	280501-32	280,00
970x930 (3x3)	1700	280501-33	319,00



Stojak z tablicą magnetyczną.

Wykonany z aluminium anodowanego na kolor srebrny-mat, wyposażony w ruchomą powierzchnię ekspozycyjną z blachy stalowej lakierowanej umożliwiającej mocowanie informacji za pomocą magnesów. Ekspozycja: 1-stronna.

Wersja: pionowa			Wersja: pozioma		
Format	Nr art	Cena	Format	Nr art	Cena
450x600	280502-60	252,00	600x450	280503-60	256,00
600x900	280502-90	302,00	900x600	280503-90	307,00
900x1200	280502-120	408,00	1200x900	280503-120	413,00
900x1800	280502-180	536,00	1800x900	280503-180	550,00
1000x1500	280502-150	520,00	1500x1000	280503-150	528,00

Stojak z tablicą magnetyczno-suchościeralną ruchomą

Wykonany z aluminium anodowanego na kolor srebrny-mat, powierzchnia ekspozycyjna z blachy stalowej lakierowanej w ramie aluminiowej o szer=30mm, umożliwia mocowanie informacji za pomocą magnesów, stojak wyposażony w stopki do jego wypoziomowania. Ekspozycja: 1-stronna.

Format	Wys	Nr art	Cena
970x630 (3x2)	1700	280504-32	312,00
970x930 (3x3)	1800	280504-33	342,00

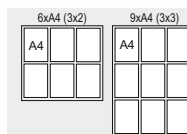

Stojak suchościeralny na stopkach.

Wykonany z aluminium anodowanego na kolor srebrny-mat, wyposażony w powierzchnię ekspozycyjną z blachy lakierowanej umożliwiającej mocowanie informacji za pomocą magnesów, stojak posiada stopki do jego wypoziomowania. Ekspozycja: 1-stronna.



Wielkość tablic:

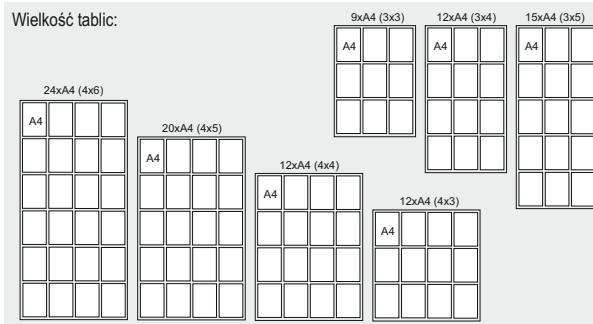

Format	Wys	Nr art	Cena	Format	Wys	Nr art	Cena
670x940 (3x3)	1700	280505-33	349,00	890x940 (4x3)	1700	280505-43	353,00
670x1240 (3x4)	1700	280505-34	432,00	890x1240 (4x4)	1700	280505-44	436,00
670x1550 (3x5)	1800	280505-35	436,00	890x1550 (4x5)	1800	280505-45	439,00
				890x1850 (4x6)	1900	280505-46	443,00

• **Stojaki magnetyczne (wysokie) z fryzem na logo**



Stojak z tablicą i fryzem na logo

Wykonany z aluminium anodowanego na kolor srebrny-mat, powierzchnia ekspozycyjna z blachy lakierowanej przystosowanej do zamieszczenia informacji za pomocą magnesów, stojak wyposażony w nadstawkę na logo w postaci płyty z tworzywa pod grafiką samoprzylepną. Ekspozycja: 1-stronna.

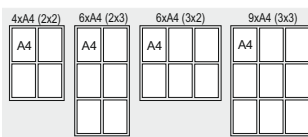

Format	Wys	Nr art	Cena
450x630 (2x2)	1700	280601-22	327,00
450x930 (2x3)	1800	280601-23	340,00
670x630 (3x2)	1700	280601-32	375,00
670x930 (3x3)	1800	280601-33	402,00

◦ **Ścianki magnetyczne**



Ściana prezentacyjna - o konstrukcji sztywnej

Stojak wielotablicowy o konstrukcji z aluminium anodowanego na kolor srebrny-mat, powierzchnie ekspozycyjne wykonane z blachy "tablicowej" w ramie o szer=32mm, umożliwia mocowanie informacji za pomocą magnesów lub pisania markerami suchościeralnymi, tablice połączone są na sztywno z konstrukcją nośną. Istnieje możliwość rozbudowy ściany o kolejne panele. Ekspozycja: 1- lub 2-stronna.

Wersja 1-stronna, w pionie				Wersja 2-stronna, w pionie			
Format	Wys	Nr art	Cena	Format	Wys	Nr art	Cena
600x450	1700	280701-64	386,00	600x450	1700	280702-64	529,00
900x600	1700	280701-96	470,00	900x600	1700	280702-96	699,00
1200x900	1700	280701-129	702,00	1200x900	1700	280702-129	1163,00
1800x900	1700	280701-189	929,00	1800x900	1700	280702-189	1618,00
1500x1000	1800	280701-1510	890,00	1500x1000	1800	280702-1510	1540,00

Wersja 1-stronna, w poziomie				Wersja 2-stronna, w poziomie			
Format	Wys	Nr art	Cena	Format	Wys	Nr art	Cena
600x450	1700	280703-64	386,00	600x450	1700	280704-64	529,00
900x600	1700	280703-96	470,00	900x600	1700	280704-96	699,00
1200x900	1700	280703-129	702,00	1200x900	1700	280704-129	1163,00
1800x900	1700	280703-189	929,00	1800x900	1700	280704-189	1618,00
1500x1000	1800	280703-1510	890,00	1500x1000	1800	280704-510	1540,00

◦ **Ścianki magnetyczne z fryzem na logo**



Ściana prezentacyjna z fryzmem PLEXI

Stojak wielotablicowy o konstrukcji z aluminium anodowanego na kolor srebrny-mat, powierzchnie ekspozycyjne wykonane z blachy "tablicowej" umożliwiającej mocowanie informacji za pomocą magnesów lub pisania markerami suchościeralnymi, tablice połączone są na sztywno z konstrukcją nośną, stojak wyposażony dodatkowo w tablice na logo, wykonane z płyty z tworzywa sztucznego w kolorze srebrnym. Konstrukcja ściany umożliwia jej rozbudowę o kolejne panele. Ekspozycja: 1- lub 2-stronna.

Wersja 1-stronna, w pionie				Wersja 2-stronna, w pionie			
Format	Wys	Nr art	Cena	Format	Wys	Nr art	Cena
600x450	1800	280801-6	436,00	600x450	1800	280802-6	572,00
900x600	1800	280801-9	525,00	900x600	1800	280802-9	746,00
1200x900	1800	280801-12	762,00	1200x900	1800	280802-12	1215,00
1800x900	1800	280801-18	999,00	1800x900	1800	280802-18	1679,00
1500x1000	1900	280801-15	945,00	1500x1000	1900	280802-15	1586,00

Wersja 1-stronna, w poziomie				Wersja 2-stronna, w poziomie			
Format	Wys	Nr art	Cena	Format	Wys	Nr art	Cena
600x450	1800	280803-6	436,00	600x450	1800	280804-6	572,00
900x600	1800	280803-9	525,00	900x600	1800	280804-9	746,00
1200x900	1800	280803-12	762,00	1200x900	1800	280804-12	1215,00
1800x900	1800	280803-18	999,00	1800x900	1800	280804-18	1679,00
1500x1000	1900	280803-15	945,00	1500x1000	1900	280804-15	1586,00

• Potykalce gablotowe (niskie)



Potykalcz z gablotą "info", do wewnątrz

Wyposażony w gablotę z aluminium anodowanego na kolor srebrny-mat, plecy z blachy stalowej lakierowanej umożliwiającej mocowanie informacji za pomocą magnesów, drzwi uchylne, przeszklenie ze szkła wysokoudarowego tworzywa sztucznego, gablotę wyposażoną w zamek na klucz, szerokość profilu ramy 13mm, głębokość wewnętrzna gabloty 15mm, nogi z aluminium anodowanego wyposażone w ograniczniki rozstawu nóg. Przeznaczenie: do wewnątrz budynków.

Ekspozycja: 1-stronna						
Format	Wym. zewn.		Wym. wewn.		Nr art	Cena
	szer	wys	szer	wys		
4xA4 (2x2)	480	900	435	609	300101-4	417,00
6xA4 (3x2)	695	900	650	609	300101-6	471,00
8xA4 (4x2)	910	900	865	609	300101-8	507,00
9xA4 (3x3)	695	1120	650	911	300101-9	506,00
12xA4 (4x3)	910	1120	865	911	300101-12	569,00

Ekspozycja: 2-stronna						
Format	Wym. zewn.		Wym. wewn.		Nr art	Cena
	szer	wys	szer	wys		
4xA4 (2x2)	560	900	440	615	300102-4	744,00
6xA4 (3x2)	780	900	660	615	300102-6	847,00
8xA4 (4x2)	1000	900	880	615	300102-8	919,00
9xA4 (3x3)	780	1120	660	923	300102-9	932,00
12xA4 (4x3)	1000	1120	880	923	300102-12	1058,00



Potykalcz z gablotą "info", zewnętrzny

Wyposażony w gablotę z aluminium anodowanego na kolor srebrny-mat, plecy z blachy stalowej lakierowanej umożliwiającej mocowanie informacji za pomocą magnesów, drzwi uchylne, przeszklenie ze szkła bezpiecznego, gablotę wyposażoną w zamek na klucz, szerokość profilu ramy 42mm, głębokość wewnętrzna gabloty 13mm, nogi z aluminium anodowanego wyposażone w ograniczniki rozstawu nóg. Przeznaczenie: do wewnątrz i na zewnątrz budynków.



Ekspozycja: 1-stronna						
Format	Wym. zewn.		Wym. wewn.		Nr art	Cena
	szer	wys	szer	wys		
4xA4 (2x2)	521	950	435	609	300103-4	659,00
6xA4 (3x2)	736	950	650	609	300103-6	737,00
8xA4 (4x2)	951	1160	865	609	300103-8	780,00
9xA4 (3x3)	736	1200	650	911	300103-9	836,00
12xA4 (4x3)	951	1200	865	911	300103-12	924,00

Ekspozycja: 2-stronna						
Format	Wym. zewn.		Wym. wewn.		Nr art	Cena
	szer	wys	szer	wys		
4xA4 (2x2)	521	950	435	609	300104-4	1228,00
6xA4 (3x2)	736	950	650	609	300104-6	1384,00
8xA4 (4x2)	951	1160	865	609	300104-8	1480,00
9xA4 (3x3)	736	1200	650	911	300104-9	1592,00
12xA4 (4x3)	951	1200	865	911	300104-12	1694,00

Potykalcz wysoki z gablotą "info", do wewnątrz

Wyposażony w gablotę z aluminium anodowanego na kolor srebrny-mat, plecy z blachy stalowej lakierowanej umożliwiającej mocowanie informacji za pomocą magnesów, drzwi uchylne, przeszklenie ze szkła bezpiecznego, gablotę wyposażoną w zamek na klucz, szerokość profilu ramy 31mm, głębokość zewnętrzna 26mm, głębokość wewnętrzna 12mm, nogi z aluminium anodowanego wyposażone w ograniczniki rozstawu nóg. Przeznaczenie: do wewnątrz budynków.



Ekspozycja: 1-stronna						
Format	Wym. zewn.		Wym. w świetle		Nr art	Cena
	szer	wys	szer	wys		
4xA4 (2x2)	560	1300	440	615	300201-4	427,00
6xA4 (3x2)	780	1300	660	615	300201-6	482,00
8xA4 (4x2)	1000	1300	880	615	300201-8	517,00
9xA4 (3x3)	780	1520	660	923	300201-9	516,00
12xA4 (4x3)	1000	1520	880	923	300201-12	580,00

Ekspozycja: 2-stronna						
Format	Wym. zewn.		Wym. w świetle		Nr art	Cena
	szer	wys	szer	wys		
4xA4 (2x2)	560	1300	440	615	300202-4	754,00
6xA4 (3x2)	780	1300	660	615	300202-6	857,00
8xA4 (4x2)	1000	1300	880	615	300202-8	929,00
9xA4 (3x3)	780	1520	660	923	300202-9	942,00
12xA4 (4x3)	1000	1520	880	923	300202-12	1070,00

• Potykacze gablotowe (wysokie)



Potykaniec wysoki, z gablotą "info"

Wyposażony w gablotę z aluminium anodowanego na kolor srebrny-mat, plecy z blachy stalowej lakierowanej umożliwiającej mocowanie informacji za pomocą magnesów, przeszklenie ze szkła hartowanego, gablotę wyposażoną w zamek na klucz, nogi z aluminium anodowanego, wyposażone w ograniczniki rozstawu nóg. Przeznaczenie: do wewnątrz budynków

Ekspozycja: 1-stronna						
Format	Wym. zewn.		Wym. w świetle		Nr art	Cena
	szer	wys	szer	wys		
4xA4 (2x2)	521	1350	440	615	300203-4	670,00
6xA4 (3x2)	741	1350	660	615	300203-6	747,00
8xA4 (4x2)	961	1560	880	615	300203-8	790,00
9xA4 (3x3)	741	1600	660	922	300203-9	846,00
12xA4 (4x3)	961	1600	880	922	300203-12	934,00

Ekspozycja: 2-stronna						
Format	Wym. zewn.		Wym. w świetle		Nr art	Cena
	szer	wys	szer	wys		
4xA4 (2x2)	521	1350	440	615	300204-4	1238,00
6xA4 (3x2)	741	1350	660	615	300204-6	1394,00
8xA4 (4x2)	961	1560	880	615	300204-8	1490,00
9xA4 (3x3)	741	1600	660	922	300204-9	1602,00
12xA4 (4x3)	961	1600	880	922	300204-12	1704,00

• Potykacze gablotowe z fryzmem na logo



Potykaniec z gablotą "info" - do wewnątrz, z nadstawką

Konstrukcja aluminiowa anodowana na kolor srebrny-mat, do prezentacji plakatu służy gablotą z drzwiami zamykanymi na klucz, stojak wyposażony w nadstawkę na logo z tworzywa sztucznego o wys. 200mm. Zastosowanie: do wewnątrz budynków. Ekspozycja: 1- lub 2-str

Ekspozycja: 1-stronna						
Format	Wym. zewn.		Wym. w świetle		Nr art	Cena
	szer	wys	szer	wys		
4xA4 (2x2)	560	1300	440	615	300301-4	474,00
6xA4 (3x2)	780	1300	660	615	300301-6	536,00
8xA4 (4x2)	1000	1300	880	615	300301-8	577,00
9xA4 (3x3)	780	1520	660	923	300301-9	576,00
12xA4 (4x3)	1000	1520	880	923	300301-12	648,00

Ekspozycja: 2-stronna						
Format	Wym. zewn.		Wym. w świetle		Nr art	Cena
	szer	wys	szer	wys		
4xA4 (2x2)	560	1300	440	615	300302-4	848,00
6xA4 (3x2)	780	1300	660	615	300302-6	965,00
8xA4 (4x2)	1000	1300	880	615	300302-8	1047,00
9xA4 (3x3)	780	1520	660	923	300302-9	1062,00
12xA4 (4x3)	1000	1520	880	923	300302-12	1206,00



Stojaki z gablotą INFO i nadstawką

Konstrukcja aluminiowa anodowana na kolor srebrny-mat, do prezentacji plakatu służy gablotą zamykaną na klucz, stojak wyposażony w nadstawkę z tablicy zatraskowej na dodatkowy plakat. Zastosowanie: do wewnątrz budynków. Ekspozycja: 1- lub 2-stronna

Ekspozycja: 1-stronna						
Format	Wym. zewn.		Wym. w świetle		Nr art	Cena
	szer	wys	szer	wys		
4xA4 (2x2)	560	1400	440	615	300303-4	483,00
6xA4 (3x2)	780	1400	660	615	300303-6	546,00
8xA4 (4x2)	1000	1400	880	615	300303-8	588,00
9xA4 (3x3)	780	1620	660	923	300303-9	587,00
12xA4 (4x3)	1000	1620	880	923	300303-12	660,00

Ekspozycja: 2-stronna						
Format	Wym. zewn.		Wym. w świetle		Nr art	Cena
	szer	wys	szer	wys		
4xA4 (2x2)	560	1400	440	615	300304-4	863,00
6xA4 (3x2)	780	1400	660	615	300304-6	983,00
8xA4 (4x2)	1000	1400	880	615	300304-8	1066,00
9xA4 (3x3)	780	1620	660	923	300304-9	1082,00
12xA4 (4x3)	1000	1620	880	923	300304-12	1228,00

• Stojaki z gablotą „info”



Stojak z gablotą zamykaną na klucz, z tablicą na logo

Wyposażony w gablotę z profilu o szer 37mm, mocowaną do nogi pod określonym kątem (mocowanie śrubowe sztywne), gablota i noga wykonana z aluminium anodowanego na kolor srebrny-mat, gablota dodatkowo wyposażona w miejsce na logo, przeszklenie z wysokoudarowego tworzywa sztucznego, podstawa stalowa okrągła (śr=340mm) lakierowana na kolor srebrny.



Ekspozycja: 1-str

Format	Wys	Nr art	Cena
1xA4	1000	300402-A4	356,00
2xA4	1000	300402-2A4	411,00



Stojak z gablotą zamykaną na klucz, z tablicą na logo i oświetleniem LED

Wyposażony w gablotę z profilu o szer 37mm, mocowaną do nogi pod określonym kątem (mocowanie śrubowe sztywne), gablota i noga wykonana z aluminium anodowanego na kolor srebrny-mat, gablota dodatkowo wyposażona w miejsce na logo oraz oświetlenie LED w postaci listwy LED mocowanej pod tablicą na logo. Przeszklenie z wysokoudarowego tworzywa sztucznego. Podstawa stalowa okrągła (śr=340mm) lakierowana na kolor srebrny.



Format	Wys	Nr art	Cena
1xA4	1000	300403-A4	406,00
2xA4	1000	300403-2A4	460,00



Stojak z gablotą magnetyczną

Wyposażony w gablotę z aluminium anodowanego na kolor srebrny-mat, plecy z blachy stalowej lakierowanej umożliwiającej mocowanie informacji za pomocą magnesów, przeszklenie z wysokoudarowego tworzywa sztucznego, gablota wyposażona w zamek na klucz. Konstrukcja nośna z rury aluminiowej ze stabilną ciężką podstawą stalową.

Przeznaczenie: do wewnątrz budynków. Ekspozycja: 1-stronna

Format	Wym. zewn.		Wym. w świetle		Nr art	Cena
	szer	wys	szer	wys		
4xA4 (2x2)	521	1700	440	615	300501-4	598,00
6xA4 (3x2)	741	1700	660	615	300501-6	680,00
8xA4 (4x2)	961	1800	880	615	300501-8	732,00
9xA4 (3x3)	741	1800	660	922	300501-9	726,00
12xA4 (4x3)	961	1800	880	922	300501-12	789,00

Stojak z gablotą informacyjną.

Wyposażony w gablotę z aluminium anodowanego na kolor srebrny-mat, plecy z blachy stalowej lakierowanej umożliwiającej mocowanie informacji za pomocą magnesów, przeszklenie z tworzywa sztucznego, gablota wyposażona w zamek na klucz, konstrukcja nośna aluminiowa, stojak posiada stopki regulowane do wypoziomowania. Przeznaczenie: do wewnątrz budynków.



Ekspozycja: 1-stronna						
Format	Wym. zewn.		Wym. w świetle		Nr art	Cena
	szer	wys	szer	wys		
6xA4 (3x2)	741	1700	660	615	300503-6	799,00
8xA4 (4x2)	961	1800	880	615	300503-8	867,00
9xA4 (3x3)	741	1800	660	922	300503-9	850,00
12xA4 (4x3)	961	1800	880	922	300503-12	923,00

Ekspozycja: 2-stronna						
Format	Wym. zewn.		Wym. w świetle		Nr art	Cena
	szer	wys	szer	wys		
6xA4 (3x2)	741	1700	660	615	300504-6	1250,00
8xA4 (4x2)	961	1800	880	615	300504-8	1370,00
9xA4 (3x3)	741	1800	660	922	300504-9	1346,00
12xA4 (4x3)	961	1800	880	922	300504-12	1482,00

Gabloty informacyjna otwierana na bok, do zabetonowania w gruncie

Wykonana z aluminium anodowanego na kolor srebrny-mat, plecy z blachy stalowej ocynkowanej powlekanej umożliwiającej mocowanie informacji za pomocą magnesów, przeszklenie standardowo ze szkła hartowanego (na życzenie z policarbonatu czyli wysokoudarowego, nietłukącego się tworzywa sztucznego o gr=3mm), gabloty wyposażona jest w 2 zamki na klucz, drzwi otwierane na bok. Gabloty wyposażona w nogi z rury aluminiowej mocowanych z boku za pośrednictwem specjalnych dystansów. Nogi mają długość całkowitą 2700mm i są przeznaczone do zabetonowania. Mocowany poprzecznie pręt kotwi całość w gruncie po zalaniu betonem. Wszystkie śruby i gniazda, w które wyposażone są nogi są wykonane ze stali nierdzewnej. Nogi wysyłane są oddzielnie. Możliwość wykonania gabloty na żądany wymiar. Szerokość ramy 50mm (patrząc od frontu), głębokość zewn.: 40mm, głębokość wew.: 25mm.



Wersja z przeszkleniem ze szkła hartowanego (standard)							
Format	Wym. wewn.		Wym. zewn.		Ilość zamków	Nr art	Cena
	szer	wys	szer	wys			
8xA4 (4x2)	870	600	970	700	1	290742-8-N	1273,00
9xA4 (3x3)	640	900	740	1002	2	290742-9-N	1289,00
12xA4 (4x3)	855	900	740	1002	2	290742-12-N	1354,00
15xA4 (5x3)	1070	900	1170	1002	2	290742-15-N	1515,00
12xA4 (3x4)	640	1203	740	1304	2	290742-12B-N	1416,00
16xA4 (4x4)	855	1203	956	1304	2	290742-16-N	1720,00

Wersja z przeszkleniem z PC (policarbonat)							
Format	Wym. wewn.		Wym. zewn.		Ilość zamków	Nr art	Cena
	szer	wys	szer	wys			
8xA4 (4x2)	870	600	970	700	1	290743-8-N	1380,00
9xA4 (3x3)	640	900	740	1002	2	290743-9-N	1375,00
12xA4 (4x3)	855	900	740	1002	2	290743-12-N	1490,00
15xA4 (5x3)	1070	900	1170	1002	2	290743-15-N	1737,00
12xA4 (3x4)	640	1203	740	1304	2	290743-12B-N	1552,00
16xA4 (4x4)	855	1203	956	1304	2	290743-16-N	1935,00

Dostawa - liczona indywidualnie jako dłużycza

Gabloty magnetyczna - podnoszona - zewnętrzna

Wykonana z aluminium anodowanego na kolor srebrny-mat, plecy z blachy powlekanej w kolorze białym. Drzwi podnoszone do góry na zawiasie zintegrowanym, przeszklenie szkłem hartowanym o gr=4mm lub policarbonatem gr=3mm, wysokoudarowym nietłukącym się tworzywem sztucznym. Gabloty wyposażona w zamki na klucz, 4 otwory montażowe oraz podpórkę. Nogi mają długość całkowitą 2700mm i są przeznaczone do zabetonowania. Mocowany poprzecznie pręt kotwi całość w gruncie po zalaniu betonem. Wszystkie śruby i gniazda, w które wyposażone są nogi są wykonane ze stali nierdzewnej. Nogi wysyłane są oddzielnie. Możliwość wykonania gabloty na żądany wymiar. Szerokość profilu ramy 50mm, głęb. zew. 38mm, głęb. wew.: 25mm.



Wersja z przeszkleniem ze szkła hartowanego (standard)							
Format	Wym. wewn.		Wym. zewn.		Ilość zamków	Nr art	Cena
	szer	wys	szer	wys			
8xA4 (4x2)	870	600	970	700	1	290746-8-N	1273,00
9xA4 (3x3)	640	900	740	1002	2	290746-9-N	1289,00
12xA4 (4x3)	855	900	740	1002	2	290746-12-N	1354,00
15xA4 (5x3)	1070	900	1170	1002	2	290746-15-N	1515,00

Wersja z przeszkleniem z PC (policarbonat)							
Format	Wym. wewn.		Wym. zewn.		Ilość zamków	Nr art	Cena
	szer	wys	szer	wys			
8xA4 (4x2)	870	600	970	700	1	290747-8-N	1380,00
9xA4 (3x3)	640	900	740	1002	2	290747-9-N	1375,00
12xA4 (4x3)	855	900	740	1002	2	290747-12-N	1490,00
15xA4 (5x3)	1070	900	1170	1002	2	290747-15-N	1737,00

Dostawa - liczona indywidualnie jako dłużycza

Gabloty informacyjna otwierana do góry, do zabetonowania w gruncie

Wykonana z aluminium anodowanego na kolor srebrny-mat, plecy z blachy stalowej ocynkowanej i powlekanej w kolorze białym umożliwiającej mocowanie informacji za pomocą magnesów, przeszklenie standardowo ze szkła hartowanego (bezpiecznego) gr=4mm (na życzenie z policarbonatu UV czyli wysokoudarowego, nietłukącego się tworzywa sztucznego o gr=3mm), gabloty wyposażona w zamki na klucz oraz otwory montażowe, drzwi otwierane do góry, przy formacie od 9xA4 wspomagane siłownikami (sprężynami gazowymi), przy mniejszych formatach podpórka. Gabloty wyposażona w nogi z rury aluminiowej mocowanych od tyłu, bezpośrednio do gabloty. Nogi mają długość całkowitą 2700mm i są przeznaczone do zabetonowania. Mocowany poprzecznie pręt kotwi całość w gruncie po zalaniu betonem. Wszystkie śruby i gniazda, w które wyposażone są nogi są wykonane ze stali nierdzewnej. Nogi wysyłane są oddzielnie. Możliwość wykonania gabloty na żądany wymiar. Szerokość profilu ramy: 60mm, głębokość zewn.: 46mm, głębokość wew.: 30mm.



Wersja z przeszkleniem ze szkła hartowanego (standard)									
Format	Wym. wewn.		Wym. zewn.		Silo-wnik	Pod-pórka	Ilość zamków	Nr art	Cena
	szer	wys	szer	wys					
8xA4 (4x2)	890	624	1000	735	-	v	1	290755-8-N	1394,00
9xA4 (3x3)	670	930	780	1042	v	-	1	290755-9-N	1540,00
12xA4 (4x3)	890	930	1000	1042	v	-	1	290755-12-N	1590,00
15xA4 (5x3)	1110	930	1220	1042	v	-	1	290755-15-N	1648,00
18xA4 (6x3)	1330	930	1440	1042	v	-	1	290755-18-N	1830,00
21xA4 (7x3)	1550	930	1660	1042	v	-	2	290755-21-N	1887,00
24xA4 (8x3)	1770	930	1880	1042	v	-	2	290755-24-N	2005,00
27xA4 (9x3)	1980	930	2090	1042	v	-	2	290755-27-N	2058,00

Wersja z przeszkleniem z PC UV (policarbonat)									
Format	Wym. wewn.		Wym. zewn.		Silo-wnik	Pod-pórka	Ilość zamków	Nr art	Cena
	szer	wys	szer	wys					
8xA4 (4x2)	890	624	1000	735	-	v	1	290756-8-N	1495,00
9xA4 (3x3)	670	930	780	1042	v	-	1	290756-9-N	1636,00
12xA4 (4x3)	890	930	1000	1042	v	-	1	290756-12-N	1720,00
15xA4 (5x3)	1110	930	1220	1042	v	-	1	290756-15-N	1862,00
18xA4 (6x3)	1330	930	1440	1042	v	-	1	290756-18-N	2025,00
21xA4 (7x3)	1550	930	1660	1042	v	-	2	290756-21-N	2167,00
24xA4 (8x3)	1770	930	1880	1042	v	-	2	290756-24-N	2266,00
27xA4 (9x3)	1980	930	2090	1042	v	-	2	290756-27-N	2302,00

Dostawa - liczona indywidualnie jako dłużycza

• Ścianki z ramkami plastikowymi



Ścianka ekspozycyjna z ramek plastikowych z możliwością ustawienia pod kątem.

Wykonana z ramek plastikowych mocowanych do nóg za pomocą specjalnych uchwytów, nogi z rur aluminiowych o $\phi=16\text{mm}$, podstawa stalowa lakierowana na kolor srebrny-mat, ramki standardowo w kolorze popielatym (na życzenie inne kolory) wyposażone są w kieszenie foliowe antyrefleks w PCV ($\text{gr}=0,5\text{mm}$), ściankę można rozbudowywać o kolejne panele. Ekspozycja: 2-stronna.

Format	Wymiary całkowite			Nr art	Cena
	szer	wys	gl		
2xA2	1180	1700	250	130101-2A2	276,00
2xA1	1530	1700	250	130101-2A1	376,00
3xA2	1640	1700	250	130101-3A2	352,00
3xA1	1160	1700	250	130101-3A1	500,00
4xA2	2100	1700	250	130101-4A2	409,00
4xA1	2790	1700	250	130101-4A1	608,00

Ścianka z ramek plastikowych z możliwością ustawienia pod kątem.

Wykonana z ramek plastikowych mocowanych do nóg za pomocą specjalnych uchwytów, nogi z rur aluminiowych o $\phi=16\text{mm}$, podstawa stalowa lakierowana na kolor srebrny-mat, ramki standardowo w kolorze popielatym (na życzenie inne kolory) wyposażone są w kieszenie foliowe antyrefleks w PCV ($\text{gr}=0,5\text{mm}$), ściankę można rozbudowywać o kolejne panele. Ekspozycja: 2-stronna.



Format	Wymiary całkowite			Nr art	Cena
	szer	wys	gl		
4xA2	1180	1800	250	130102-2A2	352,00
4xA1	1530	1900	250	130102-2A1	550,00
6xA2	1640	1800	250	130102-3A2	460,00
6xA1	1160	1900	250	13102-3A1	760,00
8xA2	2100	1800	250	130102-4A2	568,00
8xA1	2790	1900	250	130102-4A1	967,00

• Ścianki z ramkami sprężynkowymi



Ścianka ekspozycyjna z ramkami sprężynkowymi

Ekspozycja plakatu z wykorzystaniem ramek sprężynkowych, plakat mocowany za pomocą metalowych klamerek (żabek) i rozciągnięty dzięki sprężynom napinającym, noga z rury $\phi=18\text{mm}$, podstawa stalowa o średnicy $\phi=280-340\text{mm}$ lakierowana na kolor srebrny-mat. Sposób mocowania ramek do nóg umożliwia ustawienie paneli pod różnym kątem. Ekspozycja: 2-stronna w pionie lub poziomie.

Format	Wys	Nr art		Cena
		Eks. pionowa	Eks. pozioma	
2xA2	1600	130201-A2	130202-2A2	230,00
2xA1	1700	130201-A1	130202-2A1	250,00
2xB2	1700	130201-B2	130202-2B2	249,00
3xA2	1600	130201-A2	130202-3A2	303,00
3xA1	1700	130201-A1	130202-3A1	314,00
3xB2	1700	130201-B2	130202-3B2	308,00

• Ścianki z tablicami zatraskowymi, owz

Ścianka ekspozycyjna szeregowa, niska.

Stojak wielotablicowy wykonany z aluminium anodowanego na kolor srebrny-mat, do ekspozycji plakatu służą tablice zatraskowe (profil o szer 32mm), jako zabezpieczenie plakatu-plyta antyrefleks w PCV ($\text{gr}=0,5\text{mm}$), tablice z narożami zaokrąglonymi (Z) lub prostokątnymi (P), tablice połączone są na sztywno z konstrukcją, całość posadowiona na podstawach talerzowych lakierowanych w kolorze srebrnym. Konstrukcja ściany umożliwia jej rozbudowę o kolejne panele. Ekspozycja: 1- lub 2-stronna.



Istnieje możliwość łączenia tablic pod różnymi kątami.

wersja 1-stronna					wersja 2-stronna						
Format	Wymiary całkowite			Nr art	Cena	Format	Wymiary całkowite			Nr art	Cena
	szer	wys	gl				szer	wys	gl		
2xA2	1630	1000	280	130301-2A2	486,00	4xA2	1630	1000	280	130302-2A2	616,00
2xA1	2125	1000	280	130301-2A1	519,00	4xA1	2125	1000	280	130302-2A1	680,00
2xA0	2820	1200	310	130301-2A0	590,00	4xA0	2820	1200	310	130302-2A0	814,00
2xB2	1840	1000	280	130301-2B2	497,00	4xB2	1840	1000	280	130302-2B2	638,00
2xB1	2440	1100	310	130301-2B1	556,00	4xB1	2440	1100	310	130302-2B1	750,00
2xB0	3300	1300	340	130301-2B0	668,00	4xB0	3300	1300	340	130302-2B0	964,00
3xA2	2310	1000	280	130301-3A2	729,00	6xA2	2310	1000	280	130302-3A2	924,00
3xA1	3006	1000	280	130301-3A1	779,00	6xA1	3006	1000	280	130302-3A1	1020,00
3xA0	4095	1200	310	130301-3A0	885,00	6xA0	4095	1200	310	13302-3A0	1220,00
3xB2	2630	1000	280	130301-3B2	746,00	6xB2	2630	1000	280	130302-3B2	957,00
3xB1	3530	1100	310	130301-3B1	834,00	6xB1	3530	1100	310	130302-3B1	1125,00
3xB0	4786	1300	340	130301-3B0	1002,00	6xB0	4786	1300	340	130302-3B0	1446,00

dodatkowy panel, wersja 1-str		
Format	Nr art	Cena
1xA2	130301-1A2	243,00
1xA1	130301-1A1	260,00
1xA0	130301-1A0	295,00
1xB2	130301-1B2	249,00
1xB1	130301-1B1	278,00
1xB0	130301-1B0	334,00

dodatkowy panel, wersja 2-str		
Format	Nr art	Cena
1xA2	130302-1A2	308,00
1xA1	130302-1A1	340,00
1xA0	130302-1A0	407,00
1xB2	130302-1B2	319,00
1xB1	130302-1B1	375,00
1xB0	130302-1B0	482,00

Ścianka ekspozycyjna szeregową, plakaty w pionie.

Stojak wielotablicowy wykonany z aluminium anodowanego na kolor srebrny-mat, do ekspozycji plakatu służą tablice zatraskowe (profil o szer 32mm), jako zabezpieczenie plakatu-plyta antyrefleks z PCV (gr=0,5mm), tablice z narożami prostokątnymi (na życzenie zaokrąglone), tablice połączone z nogami na sztywno. Konstrukcja ściany umożliwia jej rozbudowę o kolejne panele. Ekspozycja: 1- lub 2-stronna.



Ekspozycja: 1-stronna							Cena dodatkowego panelu
Format	Ilość paneli	Wymiary całkowite			Nr art	Cena	
		szer	wys	gl			
2xA1	2	1380	1800	500	130304-2A1	736,00	325,00
2xA0	2	1880	1900	500	130304-2A0	835,00	367,00
2xB2	2	1190	1800	500	130304-2B2	710,00	309,00
2xB1	2	1590	1860	500	130304-2B1	778,00	344,00
2xB0	2	2190	1900	500	130304-2B0	912,00	416,00
3xA1	3	2060	1800	500	130304-3A1	1020,00	325,00
3xA0	3	2800	1900	500	130304-3A0	1153,00	367,00
3xB2	3	1920	1800	500	130304-3B2	954,00	309,00
3xB1	3	2380	1860	500	130304-3B1	1076,00	344,00
3xB0	3	3280	1900	500	130304-3B0	1240,00	416,00

Ekspozycja: 2-stronna							Cena dodatkowego panelu
Format	Ilość paneli	Wymiary całkowite			Nr art	Cena	
		szer	wys	gl			
4xA1	2	1380	1800	500	130305-2A1	962,00	434,00
4xA0	2	1880	1900	500	130305-2A0	1149,00	536,00
4xB2	2	1190	1800	500	130305-2B2	906,00	403,00
4xB1	2	1590	1860	500	130305-2B1	1039,00	469,00
4xB0	2	2190	1900	500	130305-2B0	1284,00	632,00
6xA1	3	2060	1800	500	130305-3A1	1346,00	434,00
6xA0	3	2800	1900	500	130305-3A0	1612,00	536,00
6xB2	3	1920	1800	500	130305-3B2	1234,00	403,00
6xB1	3	2380	1860	500	130305-3B1	1453,00	469,00
6xB0	3	3280	1900	500	130305-3B0	1812,00	632,00

Ścianka ekspozycyjna szeregową, plakaty w poziomie.

Stojak wielotablicowy wykonany z aluminium anodowanego na kolor srebrny-mat, do ekspozycji plakatu służą tablice zatraskowe (profil o szer 32mm), jako zabezpieczenie plakatu-plyta antyrefleks z PCV (gr=0,5mm), tablice z narożami prostokątnymi (na życzenie zaokrąglone), tablice połączone z nogami na sztywno. Konstrukcja ściany umożliwia jej rozbudowę o kolejne panele. Ekspozycja: 1- lub 2-stronna.



Ekspozycja: 1-stronna							Cena dodatkowego panelu
Format	Ilość paneli	Wymiary całkowite			Nr art	Cena	
		szer	wys	gl			
2xA1	2	1880	1800	500	130306-2A1	736,00	325,00
2xA0	2	2570	1900	500	130306-2A0	835,00	367,00
2xB2	2	1590	1800	500	130306-2B2	710,00	309,00
2xB1	2	2190	1860	500	130306-2B1	778,00	344,00
2xB0	2	2990	1900	500	130306-2B0	912,00	416,00
3xA1	3	2800	1800	500	130306-3A1	1020,00	325,00
3xA0	3	3850	1900	500	130306-3A0	1153,00	367,00
3xB2	3	2380	1800	500	130306-3B2	954,00	309,00
3xB1	3	3280	1860	500	130306-3B1	1076,00	344,00
3xB0	3	4480	1900	500	130306-3B0	1240,00	416,00

Ekspozycja: 2-stronna							Cena dodatkowego panelu
Format	Ilość paneli	Wymiary całkowite			Nr art	Cena	
		szer	wys	gl			
4xA1	2	1880	1800	500	130307-2A1	962,00	434,00
4xA0	2	2570	1900	500	130307-2A0	1149,00	536,00
4xB2	2	1590	1800	500	130307-2B2	906,00	403,00
4xB1	2	2190	1860	500	130307-2B1	1039,00	469,00
4xB0	2	2990	1900	500	130307-2B0	1284,00	632,00
6xA1	3	2800	1800	500	130307-3A1	1346,00	434,00
6xA0	3	3850	1900	500	130307-3A0	1612,00	536,00
6xB2	3	2380	1800	500	130307-3B2	1234,00	403,00
6xB1	3	3280	1860	500	130307-3B1	1453,00	469,00
6xB0	3	4480	1900	500	130307-3B0	1812,00	632,00

Ścianka ekspozycyjna łamana, plakaty w pionie

Stojak wielotablicowy wykonany z aluminium anodowanego na kolor srebrny-mat, do ekspozycji plakatu służą tablice zatraskowe (profil o szer 32mm), zabezpieczenie plakatu z PCV antyrefleks (gr=0,5mm), tablice z narożami prostokątnymi (na życzenie zaokrąglone), tablice połączone są z nogami za pomocą uchwytów zawieszonych umożliwiającą postawienie paneli pod różnym kątem. Ekspozycja: 1- lub 2-stronna.

Ekspozycja: 1-stronna						Cena dodatkowego panelu	
Format	Ilość paneli	Wymiary całkowite			Nr art		Cena
		szer	wys	gl			
3xA1	3	2060	1800	500	130308-3A1	1082,00	345,00
3xA0	3	2800	1900	500	130308-3A0	1214,00	388,00
3xB2	3	1920	1800	500	130308-3B2	1015,00	330,00
3xB1	3	2380	1860	500	130308-3B1	1137,00	364,00
3xB0	3	3280	1900	500	130308-3B0	1302,00	437,00

Ekspozycja: 2-stronna						Cena dodatkowego panelu	
Format	Ilość paneli	Wymiary całkowite			Nr art		Cena
		szer	wys	gl			
6xA1	3	2060	1800	500	130309-3A1	1408,00	454,00
6xA0	3	2800	1900	500	130309-3A0	1673,00	558,00
6xB2	3	1920	1800	500	130309-3B2	1295,00	423,00
6xB1	3	2378	1860	500	130309-3B1	1515,00	490,00
6xB0	3	3280	1900	500	130309-3B0	1873,00	653,00





Ścianka ekspozycyjna łamana, plakaty poziomo

Stojak wielotablicowy wykonany z aluminium anodowanego na kolor srebrny-mat, do ekspozycji plakatu służą tablice zatrzaskowe (profil o szer 32mm), zabezpieczenie plakatu z PCV antyrefleks (gr=0,5mm), tablice z narożami prostokątnymi (P), na życzenie zaokrąglone (Z), tablice połączone są z konstrukcją za pomocą uchwytów zawieszonych umożliwiający postawienie paneli pod różnym kątem. Ekspozycja: 1- lub 2-stronna.

Ekspozycja: 1-stronna						Cena dodatkowego panelu	
Format	Ilość paneli	Wymiary całkowite			Nr art		Cena
		szer	wys	gl			
3xA1	3	2060	1800	500	130310-3A1	1082,00	345,00
3xA0	3	2800	1900	500	130310-3A0	1214,00	388,00
3xB2	3	1920	1800	500	130310-3B2	1015,00	330,00
3xB1	3	2380	1860	500	130310-3B1	1137,00	364,00
3xB0	3	3280	1900	500	130310-3B0	1302,00	437,00

Ekspozycja: 2-stronna						Cena dodatkowego panelu	
Format	Ilość paneli	Wymiary całkowite			Nr art		Cena
		szer	wys	gl			
6xA1	3	2060	1800	500	130311-3A1	1408,00	454,00
6xA0	3	2800	1900	500	130311-3A0	1673,00	558,00
6xB2	3	1920	1800	500	130311-3B2	1295,00	423,00
6xB1	3	2378	1860	500	130311-3B1	1515,00	490,00
6xB0	3	3280	1900	500	130311-3B0	1873,00	653,00

Ścianka ekspozycyjna szeregową, plakaty w pionie

Stojak wielotablicowy wykonany z aluminium anodowanego na kolor srebrny-mat, do ekspozycji plakatu służą tablice zatrzaskowe (profil o szer 32mm), jako zabezpieczenie plakatu-plyta antyrefleks z PCV (gr=0,5mm), tablice z narożami prostokątnymi (na życzenie zaokrąglone), tablice połączone na sztywno z konstrukcją. Konstrukcja ściany umożliwia jej rozbudowę o kolejne panele. Ekspozycja: 1- lub 2-stronna.



Ekspozycja: 1-stronna						Cena dodatkowego panelu	
Format	Ilość paneli	Wymiary całkowite			Nr art		Cena
		szer	wys	gl			
4xA2	2	1030	1800	500	130312-2A2	983,00	450,00
4xA1	2	1380	1980	500	130312-2A1	1080,00	502,00
4xB2	2	1190	1900	500	130312-2B2	1023,00	471,00
6xA2	3	1540	1800	500	130312-3A2	1350,00	450,00
6xA1	3	2060	1980	500	130312-3A1	1503,00	502,00
6xB2	3	1920	1900	500	130312-3B2	1411,00	471,00

Ekspozycja: 2-stronna						Cena dodatkowego panelu	
Format	Ilość paneli	Wymiary całkowite			Nr art		Cena
		szer	wys	gl			
8xA2	2	1030	1800	500	130313-2A2	1318,00	622,00
8xA1	2	1380	1980	500	130313-2A1	1522,00	724,00
8xB2	2	1190	1900	500	130313-2B2	1399,00	663,00
12xA2	3	1540	1800	500	130313-3A2	1824,00	622,00
12xA1	3	2060	1980	500	130313-3A1	2156,00	724,00
12xB2	3	1920	1900	500	130313-3B2	1972,00	663,00

Ścianka ekspozycyjna szeregową, plakaty w poziomie

Stojak wielotablicowy wykonany z aluminium anodowanego na kolor srebrny-mat, do ekspozycji plakatu służą tablice zatrzaskowe (profil o szer 32mm), jako zabezpieczenie plakatu-plyta antyrefleks z PCV (gr=0,5mm), tablice z narożami prostokątnymi (P), na życzenie zaokrąglone (Z), tablice połączone na sztywno z konstrukcją. Konstrukcja ściany umożliwia jej rozbudowę o kolejne panele. Ekspozycja: 1- lub 2-stronna.



Ekspozycja: 1-stronna						Cena dodatkowego panelu	
Format	Ilość paneli	Wymiary całkowite			Nr art		Cena
		szer	wys	gl			
4xA2	2	1380	1800	500	130314-2A2	983,00	450,00
4xA1	2	1880	1800	500	130314-2A1	1080,00	502,00
4xB2	2	1590	1800	500	130314-2B2	1023,00	471,00
6xA2	3	2060	1800	500	130314-3A2	1350,00	450,00
6xA1	3	2800	1800	500	130314-3A1	1503,00	502,00
6xB2	3	2380	1800	500	130314-3B2	1411,00	471,00

Ekspozycja: 2-stronna						Cena dodatkowego panelu	
Format	Ilość paneli	Wymiary całkowite			Nr art		Cena
		szer	wys	gl			
8xA2	2	1380	1800	500	130315-2A2	1318,00	622,00
8xA1	2	1880	1800	500	130315-2A1	1522,00	724,00
8xB2	2	1590	1800	500	130315-2B2	1399,00	663,00
12xA2	3	2060	1800	500	130315-3A2	1824,00	622,00
12xA1	3	2800	1800	500	130315-3A1	2156,00	724,00
12xB2	3	2380	1800	500	130315-3B2	1972,00	663,00

• Ścianki z tablicami zatraskowymi, owz



Ścianka ekspozycyjna lamana, plakaty w pionie, piętrowa

Stojak wielotablicowy wykonany z aluminium anodowanego na kolor srebrny-mat, do ekspozycji plakatu służą tablice zatraskowe (profil o szer 32mm), zabezpieczenie plakatu z PCV antyrefleks (gr=0,5mm), tablice z narożami prostokątnymi (na życzenie zaokrąglone), tablice połączone są z nogami za pomocą uchwytów zawiasowych umożliwiając postawienie paneli pod różnym kątem. Ekspozycja: 1- lub 2-stronna.

Ekspozycja: 1-stronna						Cena dodatkowego panelu	
Format	Ilość paneli	Wymiary całkowite			Nr art		Cena
		szer	wys	gł			
6xA2	3	1540	1800	500	130316-3A2	1513,00	519,00
6xA1	3	2060	1980	500	130316-3A1	1666,00	569,00
6xB2	3	1920	1900	500	130316-3B2	1574,00	539,00

Ekspozycja: 2-stronna						Cena dodatkowego panelu	
Format	Ilość paneli	Wymiary całkowite			Nr art		Cena
		szer	wys	gł			
12xA2	3	1540	1800	500	130317-3A2	1987,00	690,00
12xA1	3	2060	1980	500	130317-3A1	2319,00	792,00
12xB2	3	1920	1900	500	130317-3B2	2135,00	731,00



Ścianka ekspozycyjna lamana, plakaty poziomo, piętrowa

Stojak wielotablicowy wykonany z aluminium anodowanego na kolor srebrny-mat, do ekspozycji plakatu służą tablice zatraskowe (profil o szer 32mm), zabezpieczenie plakatu z PCV antyrefleks (gr=0,5mm), tablice z narożami prostokątnymi (na życzenie zaokrąglone), tablice połączone są z konstrukcją za pomocą uchwytów zawiasowych umożliwiając postawienie paneli pod różnym kątem. Ekspozycja: 1- lub 2-stronna.

Ekspozycja: 1-stronna						Cena dodatkowego panelu	
Format	Ilość paneli	Wymiary całkowite			Nr art		Cena
		szer	wys	gł			
6xA2	3	1540	1800	500	130318-3A2	1513,00	519,00
6xA1	3	2060	1980	500	130318-3A1	1666,00	569,00
6xB2	3	1920	1900	500	130318-3B2	1574,00	539,00

Ekspozycja: 2-stronna						Cena dodatkowego panelu	
Format	Ilość paneli	Wymiary całkowite			Nr art		Cena
		szer	wys	gł			
12xA2	3	1540	1800	500	130319-3A2	1987,00	690,00
12xA1	3	2060	1980	500	130319-3A1	2319,00	792,00
12xB2	3	1920	1900	500	130319-3B2	2135,00	731,00

Ścianka ekspozycyjna szeregowa, plakaty w pionie

Stojak wielotablicowy wykonany w postaci tablic zatraskowych (profil o szer 32mm) mocowanych do konstrukcji stalowej lakierowanej na kolor srebrny, zabezpieczenie plakatu z płyty PCV antyrefleks (gr=0,5mm), tablice z narożami prostokątnymi (na życzenie zaokrąglone), połączone są na sztywno z konstrukcją. Konstrukcja ściany umożliwiała jej rozbudowę o kolejne panele. Ekspozycja: 1- lub 2-stronna.



Ekspozycja: 1-stronna						Cena dodatkowego panelu	
Format	Ilość paneli	Wymiary całkowite			Nr art		Cena
		szer	wys	gł			
2xA1	2	1380	1800	500	130320-2A1	736,00	325,00
2xA0	2	1880	1900	500	130320-2A0	835,00	367,00
2xB1	2	1590	1800	500	130320-2B1	778,00	344,00
2xB0	2	2190	1900	500	130320-2B0	912,00	416,00
3xA1	3	2060	1800	500	130320-3A1	1020,00	325,00
3xA0	3	2800	1900	500	130320-3A0	1153,00	367,00
3xB1	3	2380	1800	500	130320-3B1	1076,00	344,00
3xB0	3	3280	1900	500	130320-3B0	1240,00	416,00

Ekspozycja: 2-stronna						Cena dodatkowego panelu	
Format	Ilość paneli	Wymiary całkowite			Nr art		Cena
		szer	wys	gł			
4xA1	2	1380	1800	500	130321-2A1	962,00	434,00
4xA0	2	1880	1900	500	130321-2A0	1149,00	536,00
4xB1	2	1590	1800	500	130321-2B1	1039,00	469,00
4xB0	2	2190	1900	500	130321-2B0	1284,00	632,00
6xA1	3	2060	1800	500	130321-3A1	1346,00	434,00
6xA0	3	2800	1900	500	130321-3A0	1612,00	536,00
6xB1	3	2380	1800	500	130321-3B1	1453,00	469,00
6xB0	3	3280	1900	500	130321-3B0	1812,00	632,00

• Ścianki z tablicami zatraskowymi i fryzem na logo



Ścianka ekspozycyjna szeregową z fryzem na logo

Stojak wielotablicowy wykonany z aluminium anodowanego na kolor srebrny-mat, do ekspozycji plakatu służą tablice przymykowe (profil o szer 32mm), zabezpieczenie plakatu - płyta z PCV antyrefleks (gr=0,5mm), tablice z narożami prostokątnymi (na życzenie zaokrąglone), tablice połączone są na sztywno z konstrukcją, ściana dodatkowo wyposażona we fryz na logo o wys.=180mm, wykonany z tworzywa sztucznego w kolorze popielatym. Konstrukcja ściany umożliwia jej rozbudowę o kolejne panele. Ekspozycja: 1- lub 2-stronna.

Ekspozycja: 1-stronna						Cena dodatkowego panelu	
Format	Ilość paneli	Wymiary całkowite			Nr art		Cena
		szer	wys	gł			
2xA1	2	1380	1950	500	130401-2A1	960,00	433,00
2xA0	2	1880	1950	500	130401-2A0	1070,00	555,00
2xB2	2	1190	1950	500	130401-2B2	934,00	417,00
2xB1	2	1590	1950	500	130401-2B1	1008,00	456,00
3xA1	3	2060	1950	500	130401-3A1	1240,00	433,00
3xA0	3	2800	1950	500	130401-3A0	1503,00	555,00
3xB2	3	1920	1950	500	130401-3B2	1284,00	417,00
3xB1	3	2380	1950	500	130401-3B1	1418,00	456,00

Ekspozycja: 2-stronna						Cena dodatkowego panelu	
Format	Ilość paneli	Wymiary całkowite			Nr art		Cena
		szer	wys	gł			
4xA1	2	1380	1950	500	130402-2A1	1185,00	542,00
4xA0	2	1880	1950	500	130402-2A0	1384,00	650,00
4xB2	2	1190	1950	500	130402-2B2	1130,00	511,00
4xB1	2	1590	1950	500	130402-2B1	1270,00	567,00
6xA1	3	2060	1950	500	130402-3A1	1678,00	507,00
6xA0	3	2800	1950	500	130402-3A0	1962,00	607,00
6xB2	3	1920	1950	500	130402-3B2	1564,00	474,00
6xB1	3	2380	1950	500	130402-3B1	1794,00	520,00



Ścianka ekspozycyjna szeregową, piętrową z fryzem na logo

Stojak wielotablicowy wykonany z aluminium anodowanego na kolor srebrny-mat, do ekspozycji plakatu służą tablice przymykowe (profil o szer 32mm), zabezpieczenie plakatu - płyta z PCV antyrefleks (gr=0,5mm), tablice z narożami prostokątnymi (na życzenie zaokrąglone), tablice połączone są na sztywno z konstrukcją, ściana dodatkowo wyposażona we fryz na logo o wys.=180mm, wykonany z tworzywa sztucznego w kolorze popielatym. Konstrukcja ściany umożliwia jej rozbudowę o kolejne panele. Ekspozycja: 1- lub 2-stronna.

Ekspozycja: 1-stronna						Cena dodatkowego panelu	
Format	Ilość paneli	Wymiary całkowite			Nr art		Cena
		szer	wys	gł			
4xA2	2	1030	1950	500	130403-2A2	1206,00	558,00
4xA1	2	1380	1950	500	130403-2A1	1302,00	670,00
4xB2	2	1190	1950	500	130403-2B2	1245,00	579,00
6xA2	3	1540	1950	500	130403-3A2	1681,00	558,00
6xA1	3	2060	1950	500	130403-3A1	1833,00	670,00
6xB2	3	1920	1950	500	130403-3B2	1740,00	579,00

Ekspozycja: 2-stronna						Cena dodatkowego panelu	
Format	Ilość paneli	Wymiary całkowite			Nr art		Cena
		szer	wys	gł			
8xA2	2	1030	1950	500	130404-2A2	1542,00	730,00
8xA1	2	1380	1950	500	130404-2A1	1852,00	831,00
8xB2	2	1190	1950	500	130404-2B2	1729,00	770,00
12xA2	3	1540	1950	500	130404-3A2	2155,00	730,00
12xA1	3	2060	1950	500	130404-3A1	2485,00	831,00
12xB2	3	1920	1950	500	130404-3B2	2311,00	770,00

• Ścianki na wsuw



Ścianka systemowa na wsuw - o konstrukcji sztywnej "szeregową"

Wykonana z aluminium anodowanego na kolor srebrny-mat, ścianka posiada plecy z tworzywa sztucznego typu PCV gr=4mm w kolorze białym oraz przeszklenia w postaci płyty z plexi o gr=2mm. Plakat umieszcza się pomiędzy te powierzchnie po uprzednim zdjęciu dolnej lub górnej poprzeczki. Ścianka posiada nogi z rury aluminiowej o średnicy 50mm. Wyposażona jest w podstawy ze stali malowanej na kolor srebrny co umożliwia ustawienie jej w szeregu. Ciężkie i odpowiednio głębokie podstawy zapewniają stabilność zestawu. Ściankę można też postawić w zygzak tak z podstawami jak i bez nich. Ścianka wysyłana jest w elementach do samodzielnego montażu za pomocą kluczyków imbusowych (w komplecie). Konstrukcja ścianki umożliwia jej rozbudowę o kolejne panele. Ekspozycja: 1- lub 2-stronna (wówczas jest dodatkowa plexi i plecy z płyty gr=3mm).

Ekspozycja: 1-stronna w pionie						
Format	Ilość paneli	Wymiary całkowite			Nr art	Cena
		szer	wys	gł		
3xA1	3	2000	1800	500	130509-3A1	1377,00
3xA0	3	2740	1900	500	130509-3A0	1795,00
3xB1	3	2320	1860	500	130509-3B1	1474,00
3xB0	3	3220	1900	500	130509-3B0	1850,00

Ekspozycja: 2-stronna w pionie						
Format	Ilość paneli	Wymiary całkowite			Nr art	Cena
		szer	wys	gł		
6xA1	3	2000	1800	500	130510-6A1	1459,00
6xA0	3	2740	1900	500	130510-6A0	1999,00
6xB1	3	2320	1860	500	130510-6B1	1576,00
6xB0	3	3220	1900	500	130510-6B0	2019,00

Ekspozycja: 1-stronna w poziomie						
Format	Ilość paneli	Wymiary całkowite			Nr art	Cena
		szer	wys	gł		
3xA1	3	2740	1800	500	130511-3A1	1390,00
3xA0	3	3790	1900	500	130511-3A0	1814,00
3xB1	3	3220	1860	500	130511-3B1	1488,00
3xB0	3	4420	1900	500	130511-3B0	1870,00

Ekspozycja: 2-stronna w poziomie						
Format	Ilość paneli	Wymiary całkowite			Nr art	Cena
		szer	wys	gł		
6xA1	3	2740	1800	500	130512-6A1	1472,00
6xA0	3	3790	1900	500	130512-6A0	2017,00
6xB1	3	3220	1860	500	130512-6B1	1592,00
6xB0	3	4420	1900	500	130512-6B0	2040,00

• Ścianki na wsuw



Ścianka systemowa na wsuw - o konstrukcji sztywnej typu "zygzak"

Wykonana z aluminium anodowanego na kolor srebrny-mat, posiada plecy z tworzywa sztucznego typu PCV gr=4mm w kolorze białym oraz przeszklenia w postaci płyty z plexi o gr=2mm. Plakat umieszcza się pomiędzy te powierzchnie po uprzednim zdjęciu dolnej lub górnej poprzeczki. Ścianka posiada nogi z rury aluminiowej o średnicy 50mm. Standardowo ścianka posiada stopki z tworzywa sztucznego. Ustawienie w zygzak a tym samym uzyskana w ten sposób duża głębokość gwarantuje odpowiednią stabilność konstrukcji. Ścianka wysyłana jest w elementach do samodzielnego montażu za pomocą kluczyków imbusowych (w komplecie). Konstrukcja ścianki umożliwia jej rozbudowę o kolejne panele. Ekspozycja: 1- lub 2-stronna (wówczas jest dodatkowa plexi oraz plecy z płyty gr=3mm).

Ekspozycja: 1-stronna, w pionie						Ekspozycja: 2-stronna, w pionie							
Format	Ilość paneli	Wymiary całkowite			Nr art	Cena	Format	Ilość paneli	Wymiary całkowite			Nr art	Cena
		szer	wys	gl					szer	wys	gl		
3xA1	3	1430	1800	476	130517-3A1	1158,00	6xA1	3	1430	1800	476	130518-6A1	1239,00
3xA0	3	1954	1900	650	130517-3A0	1576,00	6xA0	3	1954	1900	650	130518-6A0	1780,00
3xB1	3	1655	1860	550	130517-3B1	1255,00	6xB1	3	1655	1860	550	130518-6B1	1357,00
3xB0	3	2290	1900	760	130517-3B0	1632,00	6xB0	3	2290	1900	760	130518-6B0	1800,00

Ekspozycja: 1-stronna, w poziomie						Ekspozycja: 2-stronna, w poziomie							
Format	Ilość paneli	Wymiary całkowite			Nr art	Cena	Format	Ilość paneli	Wymiary całkowite			Nr art	Cena
		szer	wys	gl					szer	wys	gl		
3xA1	3	1954	1800	650	130519-3A1	1170,00	6xA1	3	1954	1800	650	130520-6A1	1252,00
3xA0	3	2690	1900	897	130519-3A0	1595,00	6xA0	3	2690	1900	897	130520-6A0	1798,00
3xB1	3	2290	1860	764	130519-3B1	1270,00	6xB1	3	2290	1860	764	130520-6B1	1373,00
3xB0	3	3170	1900	1054	130519-3B0	1653,00	6xB0	3	3170	1900	1054	130520-6B0	1820,00

Ścianka na wsuw - typu "Harmonijka"

Wykonana z aluminium anodowanego na kolor srebrny-mat, posiada plecy z tworzywa sztucznego typu PCV gr=4mm w kolorze białym lub popielatym (oraz przeszklenia w postaci płyty z plexi o gr=2mm). Plakat umieszcza się pomiędzy te powierzchnie po uprzednim zdjęciu dolnej i górnej poprzeczki. Ścianka posiada nogi z systemowego profilu aluminiowego połączonego specjalnym zawiasem. Standardowo ścianka posiada stopki z tworzywa sztucznego. Standardowe ustawienie w zygzak a tym samym uzyskana w ten sposób duża głębokość gwarantuje odpowiednią stabilność konstrukcji. Wysyłana jest poskładana, gotowa do użycia. Ekspozycja: 1- lub 2-stronna (wówczas jest dodatkowa plexi i plecy z płyty gr=3mm).



Ekspozycja: 1-stronna, płyta biała						
Pow. ekspoz.	Ilość paneli	Wymiary całkowite			Nr art	Cena
		szer	wys	gl		
800x1900	3	1700	1900	570	130525-3x80	1739,00
900x1900	3	1910	1900	637	130525-3x90	1759,00
1000x1900	3	2120	1900	707	130525-3x100	1765,00
800x1900	5	2834	1900	570	130525-5x80	2898,00
900x1900	5	3184	1900	637	130525-5x90	2932,00
1000x1900	5	3534	1900	707	130525-5x100	2940,00

Ekspozycja: 2-stronna, płyta biała						
Pow. ekspoz.	Ilość paneli	Wymiary całkowite			Nr art	Cena
		szer	wys	gl		
800x1900	3	1700	1900	570	130526-3x80	2010,00
900x1900	3	1910	1900	637	130526-3x90	2029,00
1000x1900	3	2120	1900	707	130526-3x100	2035,00
800x1900	5	2834	1900	570	130526-5x80	3349,00
900x1900	5	3184	1900	637	130526-5x90	3383,00
1000x1900	5	3534	1900	707	130526-5x100	3392,00



Ekspozycja: 1-stronna, płyta popielata						
Pow. ekspoz.	Ilość paneli	Wymiary całkowite			Nr art	Cena
		szer	wys	gl		
800x1900	3	1700	1900	570	130525-3x80P	1830,00
900x1900	3	1910	1900	637	130525-3x90P	1855,00
1000x1900	3	2120	1900	707	130525-3x100P	1857,00
800x1900	5	2834	1900	570	130525-5x80P	2936,00
900x1900	5	3184	1900	637	130525-5x90P	3092,00
1000x1900	5	3534	1900	707	130525-5x100P	3092,00

Ekspozycja: 2-stronna, płyta popielata						
Pow. ekspoz.	Ilość paneli	Wymiary całkowite			Nr art	Cena
		szer	wys	gl		
800x1900	3	1700	1900	570	130526-3x80P	2102,00
900x1900	3	1910	1900	637	130526-3x90P	2125,00
1000x1900	3	2120	1900	707	130526-3x100P	2127,00
800x1900	5	2834	1900	570	130526-5x80P	3500,00
900x1900	5	3184	1900	637	130526-5x90P	3543,00
1000x1900	5	3534	1900	707	130526-5x100P	3548,00



Ścianka z systemem linkowym ekspozycji

Wykonana z aluminium anodowanego na kolor srebrny-mat. Ścianka posiada kieszenie typu "U" z plexi bezbarwnej mocowanej do stelaża za pośrednictwem linek i aluminiowych elementów mocujących. Plakat umieszcza się poprzez wsuw w kieszenie pomiędzy dwie powierzchnie. Ścianka posiada nogi z rury aluminiowej o średnicy 50mm co zapewnia dużą stabilność konstrukcji. Podstawy ze stali malowanej na kolor srebrny. Ściankę można ustawić w szeregu lub zygzak. Ścianka wysyłana jest w elementach do samodzielnego montażu za pomocą kluczyków imbusowych (w komplecie). Konstrukcja ścianki umożliwia jej rozbudowę o kolejne panele. Ekspozycja: 2-stronna w pionie.

Format	Ilość paneli	Wymiary całkowite			Nr art	Cena
		szer	wys	gl		
A1	3	2000	1800	500	130530-3A1	2273,00
B2	3	2740	1800	500	130530-3A0	1916,00
B1	3	2320	1860	500	130530-3B1	2084,00



Ścianka systemowa magnetyczna - o konstrukcji sztywnej "szeregowa"

Wykonana z aluminium anodowanego na kolor srebrny-mat, ścianka posiada wypełnienie z płyty kompozytowej typu stal powlekana-tworzywo sztuczne w kolorze białym. Plakat umieszcza się na powierzchni za pomocą magnesów. Ścianka posiada nogi z rury aluminiowej o średnicy 50mm. Wyposażona jest w podstawy ze stali malowanej na kolor srebrny co umożliwia ustawienie jej w szeregu. Ciężkie i odpowiednio głębokie podstawy zapewniają stabilność zestawu. Ściankę można też postawić w zygzak tak z podstawami jak i bez nich. Ścianka wysyłana jest w elementach do samodzielnego montażu za pomocą kluczyków imbusowych (w komplecie). Konstrukcja ścianki umożliwia jej rozbudowę o kolejne panele. Ekspozycja: 1- lub 2-stronna.

Ekspozycja: 1-stronna w pionie						
Format	Ilość paneli	Wymiary całkowite			Nr art	Cena
		szer	wys	gł		
3xA1	3	2000	1800	500	130609-3A1	1377,00
3xA0	3	2740	1900	500	130609-3A0	1795,00
3xB1	3	2320	1860	500	130609-3B1	1474,00
3xB0	3	3220	1900	500	130609-3B0	1850,00

Ekspozycja: 2-stronna w pionie						
Format	Ilość paneli	Wymiary całkowite			Nr art	Cena
		szer	wys	gł		
6xA1	3	2000	1800	500	130610-6A1	1459,00
6xA0	3	2740	1900	500	130610-6A0	1999,00
6xB1	3	2320	1860	500	130610-6B1	1576,00
6xB0	3	3220	1900	500	130610-6B0	2019,00

Ekspozycja: 1-stronna w poziomie						
Format	Ilość paneli	Wymiary całkowite			Nr art	Cena
		szer	wys	gł		
3xA1	3	2740	1800	500	130611-3A1	1390,00
3xA0	3	3790	1900	500	130611-3A0	1814,00
3xB1	3	3220	1860	500	130611-3B1	1488,00
3xB0	3	4420	1900	500	130611-3B0	1870,00

Ekspozycja: 2-stronna w poziomie						
Format	Ilość paneli	Wymiary całkowite			Nr art	Cena
		szer	wys	gł		
6xA1	3	2740	1800	500	130612-6A1	1472,00
6xA0	3	3790	1900	500	130612-6A0	2017,00
6xB1	3	3220	1860	500	130612-6B1	1592,00
6xB0	3	4420	1900	500	130612-6B0	2040,00



Ścianka systemowa magnetyczna - o konstrukcji sztywnej typu "zygzak"

Wykonana z aluminium anodowanego na kolor srebrny-mat, ścianka posiada wypełnienie z płyty kompozytowej typu stal powlekana-tworzywo sztuczne w kolorze białym. Plakat umieszcza się na powierzchni za pomocą magnesów. Ścianka posiada nogi z rury aluminiowej o średnicy 50mm. Ustawienie w zygzak a tym samym uzyskana w ten sposób duża głębokość gwarantuje odpowiednią stabilność konstrukcji. Ścianka wysyłana jest w elementach do samodzielnego montażu za pomocą kluczyków imbusowych (w komplecie). Konstrukcja ścianki umożliwia jej rozbudowę o kolejne panele. Ekspozycja: 1- lub 2-stronna.

Ekspozycja: 1-stronna, w pionie						
Format	Ilość paneli	Wymiary całkowite			Nr art	Cena
		szer	wys	gł		
3xA1	3	1430	1800	476	130617-3A1	1158,00
3xA0	3	1954	1900	650	130617-3A0	1576,00
3xB1	3	1655	1860	550	130617-3B1	1255,00
3xB0	3	2290	1900	760	130617-3B0	1632,00

Ekspozycja: 2-stronna, w pionie						
Format	Ilość paneli	Wymiary całkowite			Nr art	Cena
		szer	wys	gł		
6xA1	3	1430	1800	476	130618-6A1	1239,00
6xA0	3	1954	1900	650	130618-6A0	1780,00
6xB1	3	1655	1860	550	130618-6B1	1357,00
6xB0	3	2290	1900	760	130618-6B0	1800,00

Ekspozycja: 1-stronna, w poziomie						
Format	Ilość paneli	Wymiary całkowite			Nr art	Cena
		szer	wys	gł		
3xA1	3	1954	1800	650	130619-3A1	1170,00
3xA0	3	2690	1900	897	130619-3A0	1595,00
3xB1	3	2290	1860	764	130619-3B1	1270,00
3xB0	3	3170	1900	1054	130619-3B0	1653,00

Ekspozycja: 2-stronna, w poziomie						
Format	Ilość paneli	Wymiary całkowite			Nr art	Cena
		szer	wys	gł		
6xA1	3	1954	1800	650	130620-6A1	1252,00
6xA0	3	2690	1900	897	130620-6A0	1798,00
6xB1	3	2290	1860	764	130620-6B1	1373,00
6xB0	3	3170	1900	1054	130620-6B0	1820,00



Ściana informacyjna z gablotami "info"

Wyposażona w gabloty z aluminium anodowanego na kolor srebrny-mat, plecy z blachy stalowej lakierowanej umożliwiające mocowanie informacji za pomocą magnesów, przeszklenie z wysokoudarowego tworzywa sztucznego, gabloty wyposażone w zamek na klucz, drzwi uchylne, ściana wyposażona w stopki do wypoziomowania. Przeznaczenie: do wewnątrz budynków. Ekspozycja: 1- lub 2-str.

Istnieje możliwość wykonania z większą ilością paneli.

Ekspozycja: 1-stronna							
Format	Ilość paneli	Wym. ścianki		Wym. wew. gabloty		Nr art	Cena
		szer	wys	szer	wys		
3x3 A4	2	1530	1800	650	911	300603-2x9	1459,00
4x3 A4	2	1960	1800	865	911	300603-2x12	1585,00
3x3 A4	3	2270	1800	650	911	300603-3x9	2115,00
4x3 A4	3	2915	1800	865	911	300603-3x12	2287,00

Ekspozycja: 2-stronna							
Format	Ilość paneli	Wym. ścianki		Wym. wew. gabloty		Nr art	Cena
		szer	wys	szer	wys		
3x3 A4	2	1530	1800	650	911	300605-2x9	2384,00
4x3 A4	2	1960	1800	865	911	300605-2x12	2635,00
3x3 A4	3	2270	1800	650	911	300605-3x9	3502,00
4x3 A4	3	2915	1800	865	911	300605-3x12	3862,00



Ściana informacyjna z gablotami "info"

Wyposażona w gabloty z aluminium anodowanego na kolor srebrny-mat, plecy z blachy stalowej lakierowanej umożliwiające mocowanie informacji za pomocą magnesów, przeszklenie z wysokoudarowego tworzywa sztucznego, gabloty wyposażone w zamek na klucz, drzwi uchylne, konstrukcja nośna stalowa lakierowana. Przeznaczenie: do wewnątrz budynków. Ekspozycja: 1- lub 2-str.

Istnieje możliwość wykonania z większą ilością paneli.

Ekspozycja: 1-stronna							
Format	Ilość paneli	Wym. ścianki		Wym. wew. gabloty		Nr art	Cena
		szer	wys	szer	wys		
3x3 A4	2	1530	1800	650	911	300609-2x9	1459,00
4x3 A4	2	1960	1800	865	911	300609-2x12	1585,00
3x3 A4	3	2270	1800	650	911	300609-3x9	2115,00
4x3 A4	3	2915	1800	865	911	300609-3x12	2287,00

Ekspozycja: 2-stronna							
Format	Ilość paneli	Wym. ścianki		Wym. wew. gabloty		Nr art	Cena
		szer	wys	szer	wys		
3x3 A4	2	1530	1800	650	911	300611-2x9	2384,00
4x3 A4	2	1960	1800	865	911	300611-2x12	2635,00
3x3 A4	3	2270	1800	650	911	300611-3x9	3502,00
4x3 A4	3	2915	1800	865	911	300611-3x12	3862,00



• **Tablice zatrzaskowe (owz) z kieszenią**

wersja 2



wersja 1



Tablica zatrzaskowa z kieszenią z plexi

Tablica aluminiowa anodowana w kolorze srebrny-mat, wyposażona w uchwyt stalowy lakierowany z kieszenią z plexi na foldery, tablica wyposażona w otwory montażowe oraz podkładki dystansujące tablicę od ściany o 5mm. Ekspozycja: 1-stronna.

Wersja 1 - kieszeń pod tablicą				Wersja 2 - kieszeń z boku tablicy			
Format		Nr art	Cena	Format		Nr art	Cena
Plakat	Kieszeń			Plakat	Kieszeń		
A2	1/3A4	150501-A2	103,00	A2	1/3A4	150504-A2	103,00
A1	1/3A4	150501-A1	136,00	A1	1/3A4	150504-A1	136,00
A0	1/3A4	150501-A0	185,00	A0	1/3A4	150504-A0	185,00
B2	1/3A4	150501-B2	119,00	B2	1/3A4	150504-B2	119,00
B1	1/3A4	150501-B1	158,00	B1	1/3A4	150504-B1	158,00
B0	1/3A4	150501-B0	218,00	B0	1/3A4	150504-B0	218,00
A2	A5	150502-A2	110,00	A2	A5	150505-A2	110,00
A1	A5	150502-A1	142,00	A1	A5	150505-A1	142,00
A0	A5	150502-A0	190,00	A0	A5	150505-A0	190,00
B2	A5	150502-B2	124,00	B2	A5	150505-B2	124,00
B1	A5	150502-B1	165,00	B1	A5	150505-B1	165,00
B0	A5	150502-B0	223,00	B0	A5	150505-B0	223,00
A2	A4	150503-A2	113,00	A2	A4	150506-A2	113,00
A1	A4	150503-A1	145,00	A1	A4	150506-A1	145,00
A0	A4	150503-A0	195,00	A0	A4	150506-A0	195,00
B2	A4	150503-B2	128,00	B2	A4	150506-B2	128,00
B1	A4	150503-B1	168,00	B1	A4	150506-B1	168,00
B0	A4	150503-B0	226,00	B0	A4	150506-B0	226,00



Tablica z kieszenią 1/3A4

Tablica wyposażona w kieszeń z plexi na ulotki formatu 1/3A4, kieszeń mocowana bezpośrednio do profilu frontowego tym samym otwiera się razem z profilem. Ekspozycja: 1-stronna

Ekspozycja plakatu w pionie				Ekspozycja plakatu w poziomie			
Format		Nr art	Cena	Format		Nr art	Cena
Plakat	Kieszeń			Plakat	Kieszeń		
A2	1/3A4	150501-A2	103,00	A2	1/3A4	150504-A2	103,00
A1	1/3A4	150501-A1	136,00	A1	1/3A4	150504-A1	136,00
A0	1/3A4	150501-A0	185,00	A0	1/3A4	150504-A0	185,00
B2	1/3A4	150501-B2	119,00	B2	1/3A4	150504-B2	119,00
B1	1/3A4	150501-B1	158,00	B1	1/3A4	150504-B1	158,00
B0	1/3A4	150501-B0	218,00	B0	1/3A4	150504-B0	218,00
A2	1/3A4	150502-A2	110,00	A2	1/3A4	150505-A2	110,00
A1	A5	150502-A1	142,00	A1	A5	150505-A1	142,00
A0	A5	150502-A0	190,00	A0	A5	150505-A0	190,00
B2	A5	150502-B2	124,00	B2	A5	150505-B2	124,00
B1	A5	150502-B1	165,00	B1	A5	150505-B1	165,00
B0	A5	150502-B0	223,00	B0	A5	150505-B0	223,00

• **Tablice zatrzaskowe (owz), półkowe**



Wieszak z tablicą zatrzaskową i półkami

Tablica zatrzaskowa mocowana do aluminiowej konstrukcji nośnej, wieszak wyposażony w półki z plexi bezbarwnej na ulotki A4, półki mocowane na zasadzie klina. Ekspozycja: 1-stronna

Plakat	Półka	Nr art	Cena
A1	1/3A4, A5	150601-A1	420,00
B2	1/3A4, A5	150601-B2	396,00
B1	1/3A4, A5	150601-B1	448,00
A1	A4	150602-A1	400,00
B2	A4	150602-B2	384,00
B1	A4	150602-B1	436,00



Wieszak z tablicą owz formatu A2 i półkami na ulotki 1/3A4, A5 lub A4

Tablica zatrzaskowa mocowana do aluminiowej konstrukcji nośnej, wieszak wyposażony w półki z plexi bezbarwnej na ulotki A4, półki mocowane na zasadzie klina. Ekspozycja: 1-stronna

Plakat	Półka	Nr art	Cena
A2	1/3A4, A5	150603-A2	403,00
A2	A4	150604-A2	415,00

• Stojaki z PLEXI



Stojak typu "L" z kieszenią na ulotki

Wykonany z PLEXI bezbarwnej o gr=2mm.
Ekspozycja: 1-stronna

Format plakatu	Format folderu	Nr art	Cena
A4	DL	160101-DL	30,00
A4	A5	160101-A5	32,00



Stojak typu "L" z kieszenią na ulotki

Wykonany z PLEXI bezbarwnej o gr=2mm.
Ekspozycja: 1-stronna

Format plakatu	Format folderu	Nr art	Cena
A4	DL	160102-DL	22,00
A4	A5	160102-A5	24,00

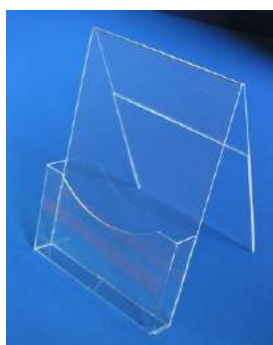

Stojak typu "A" na plakat i ulotki

Wykonany z PLEXI bezbarwnej o gr=2mm.
Wyposażone z jednej strony w zakładkę do ekspozycji plakatu a z drugiej kieszeń na ulotki. Ekspozycja: 2-stronna

Format plakatu	Format folderu	Nr art	Cena
A5	A5	160103-A5	32,00
A4	A4	160103-A4	35,00

• **Stojaki z antyramą, kieszeniowe, podstawa talerzowa**



Stojak na plakat A4 i kieszeń na ulotki

Wyposażony w antyramę z plexi na plakat mocowaną do konstrukcji stojaka za pomocą kołków dystansowych oraz kieszeń z plexi bezbarwnej przykręcona do konstrukcji za pomocą śrub. Podstawa okrągła, stalowa lakierowana na kolor srebrny. Ekspozycja: 1-str

Format		Wymiary całk.			Nr art		Cena
Plakat	Kieszeń	szer	wys	gl	eks. pionowa plakatu	eks. pozioma plakatu	
A4	DL	240	1500	340	170101-A4kDL	170102-A4kDL	339,00
A4	A5	330	1500	340	170101-A3kA5	170102-A3kA5	383,00
A4	A4	240	1500	340	170101-A4kA4	170102-A4kA4	343,00
A3	DL	330	1500	340	170101-A3kDL	170102-A3kDL	386,00
A3	A5	240	1500	340	170101-A4kA5	170102-A4kA5	348,00
A3	A4	330	1500	340	170101-A3kA4	170102-A3kA4	391,00

◦ **Stojaki z antyramą, półkowe, podstawa talerzowa**



Stojak na plakat A4 i półka na ulotki

Wyposażony w antyramę z plexi na plakat oraz półkę z plexi bezbarwnej mocowaną do konstrukcji stojaka za zasadzie klina (bez użycia łączników), całość posadowiona na stalowej, okrągłej podstawie lakierowanej na kolor srebrny. Ekspozycja: 1-stronna

Format		Wymiary całk.			Nr art		Cena
Plakat	Półka	szer	wys	gl	eks. pionowa plakatu	eks. pozioma plakatu	
A4	A5	240	1500	340	170201-A4pA5	170203-A4pA5	382,00
A4	A4	330	1500	370	170201-A4pA4	170203-A3pA4	426,00
A3	A5	240	1500	370	170201-A3pA5	170203-A4pA5	387,00
A3	A4	330	1500	370	170201-A3pA4	170203-A3pA4	430,00
A4	2xDL	240	1500	370	170202-A4pDL	170204-A4pDL	387,00
A4	2xA5	330	1500	370	170202-A4pA5	170204-A3pA5	430,00
A3	2xDL	330	1500	370	170202-A3pDL	170204-A4pDL	393,00
A3	2xA5	330	1500	370	170202-A3pA5	170204-A3pA5	438,00



Stojak na plakat i ulotki

Konstrukcja aluminiowa anodowana w kolorze srebrny-mat, noga z rury o $\phi=40\text{mm}$, stalowa podstawa ($\phi=340\text{mm}$) lakierowana w kolorze srebrnym, do prezentacji plakatu służy tablica z plexi składająca się z 2 formatek, pomiędzy które wkłada się plakat, stojak wyposażony w półkę z plexi bezbarwnej mocowanej do konstrukcji za pomocą śrub. Ekspozycja: 1-stronna.

Format		Wymiary całk.			Nr art		Cena
Plakat	Półka	szer	wys	gl	eks. pionowa plakatu	eks. pozioma plakatu	
A4	DL	460	1000	340	170205-A4pDL	170207-A4pDL	306,00
A4	A5	510	1000	340	170205-A4pA5	170207-A4pA5	312,00
A4	A4	570	1000	340	170205-A4pA4	170207-A4pA4	322,00
A4	2xDL	570	1000	340	170206-A4pDL	170208-A4pDL	322,00
A4	2xA5	656	1000	370	170206-A4pA5	170208-A4pA5	327,00



Stojak na plakat i ulotki

Konstrukcja aluminiowa anodowana w kolorze srebrny-mat, całość posadowiona na stalowej podstawie ($\phi=340\text{mm}$) lakierowanej w kolorze srebrnym, do prezentacji plakatu służy tablica zatraskowa z profilu o szer 20mm, stojak wyposażony w półkę z plexi na foldery A4. Ekspozycja: 1-stronna.

Format		Wymiary całk.			Nr art		Cena
Plakat	Półka	szer	wys	gl	eks. pionowa plakatu	eks. pozioma plakatu	
A4	2xDL	475	1500	340	170209-A4kDL	170210-A4kDL	372,00
A4	A5	418	1500	340	170209-A4kA5	170210-A4kA5	366,00
A4	A4	480	1500	370	170209-A4kA4	170210-A4kA4	372,00



Stojak na plakat A4 i półka na ulotki (do salonów samochodowych)

Wyposażony w tablicę z plexi na plakat oraz półkę z plexi bezbarwnej mocowaną do konstrukcji stojaka za zasadzie klina (bez użycia łączników), konstrukcja stóp umożliwi ich podkładanie pod opony samochodów co skutecznie zabezpiecza przed ich przewróceniem się. Ekspozycja: 1-str

Format		Wymiary całkowite			Nr art		Cena
Plakat	Półka	szer	wys	gł	eks. pionowa plakatu	eks. pozioma plakatu	
A4	A5	240	1500	350	170301-A4pA5	170303-A4pA5	339,00
A4	A4	330	1500	350	170301-A4pA4	170303-A4pA4	382,00
A3	A5	240	1500	350	170301-A3pA5	170303-A3pA5	344,00
A3	A4	330	1500	350	170301-A3pA4	170303-A3pA4	387,00
A4	2xDL	240	1500	350	170302-A4pDL	170304-A4pDL	344,00
A4	2xA5	330	1500	350	170302-A4pA5	170304-A4pA5	387,00
A3	2xDL	330	1500	350	170302-A3pDL	170304-A3pDL	350,00
A3	2xA5	330	1500	350	170302-A3pA5	170304-A3pA5	395,00



Stojak na plakat i ulotki

Konstrukcja aluminiowa anodowana w kolorze srebrny-mat, do prezentacji plakatu służy kieszeń "U" z plexi, stojak wyposażony w półkę z plexi bezbarwnej mocowaną na zasadzie klina (bez użycia łączników). Ekspozycja: 1-stronna.

Format		Wymiary całk.			Nr art	Cena
Plakat	Półka	szer	wys	gł		
A4	2xDL	260	1500	400	170305-A4kDL	209,00
A4	A4	260	1500	400	170305-A4kA4	209,00



Stojak na plakat i ulotki

Konstrukcja aluminiowa anodowana na kolor srebrny-mat, do prezentacji plakatu służy kieszeń "U" z plexi bezbarwnej, stojak wyposażony w półkę z plexi mocowaną za pomocą śrub do nóg stojaka. Ekspozycja: 1- lub 2-str.

wersja 1-stronna						
Format		Wymiary całk.			Nr art	Cena
Plakat	Półka	szer	wys	gł		
A4	A4	260	1500	400	170306	417,00

wersja 2-stronna						
Format		Wymiary całk.			Nr art	Cena
Plakat	Półka	szer	wys	gł		
2xA4	A4	260	1500	400	170307	504,00

Stojak na plakat i ulotki

Konstrukcja aluminiowa anodowana w kolorze srebrny-mat, do prezentacji plakatu służy kieszeń "U" z plexi, stojak wyposażony w półkę z plexi bezbarwnej mocowaną za pomocą śrub do nóg stojaka. Ekspozycja: 1- lub 2-stronna.

wersja 1-stronna					wersja 2-stronna								
Format		Wymiary całk.			Nr art	Cena	Format		Wymiary całk.			Nr art	Cena
Plakat	Półka	szer	wys	gł			Plakat	Półka	szer	wys	gł		
A4	2xA4	260	1500	400	170308	525,00	A4	4xA4	260	1500	400	170309	687,00

Stojak na plakat i ulotki DL (1/3A4)

Konstrukcja aluminiowa anodowana na kolor srebrny-mat, do prezentacji plakatu służy kieszeń "U" z plexi, mocowana do nóg za pośrednictwem specjalnych kołków z polerowanego aluminium, stojak wyposażony w półki z plexi bezbarwnego przymocowanych do nóg na zasadzie klina. Ekspozycja: 1-stronna.

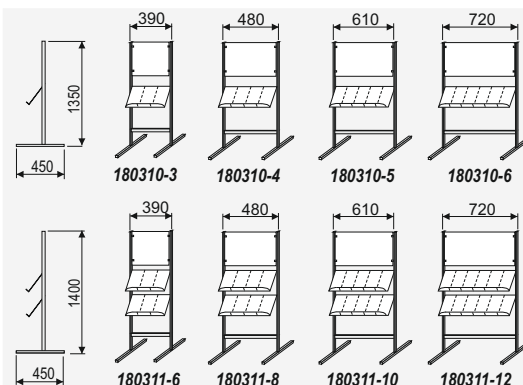

Format		Nr art	Cena
Plakat	Półka		
340x300	3xDL	170310-3	424,00
430x300	4xDL	170310-4	444,00
560x300	5xDL	170310-5	463,00
670x300	6xDL	170310-6	482,00
340x300	6xDL	170311-6	460,00
430x300	8xDL	170311-8	480,00
560x300	10xDL	170311-10	499,00
670x300	12xDL	170311-12	518,00



Stojak na plakat i foldery A5

Konstrukcja aluminiowa anodowana na kolor srebrny-mat, do prezentacji plakatu służy kieszeń "U" z plexi, mocowana do nóg za pośrednictwem specjalnych kołków z polerowanego aluminium, stojak wyposażony w półki z plexi bezbarwnego przymocowanych do nóg na zasadzie klina. Ekspozycja: 1-stronna.

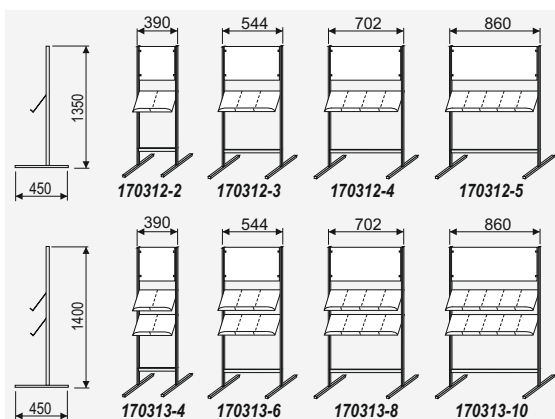

Format		Nr art	Cena
Plakat	Półka		
340x300	2xA5	170312-2	424,00
494x300	3xA5	170312-3	468,00
652x300	4xA5	170312-4	487,00
810x300	5xA5	170312-5	506,00
340x300	4xA5	170313-4	460,00
494x300	6xA5	170313-6	504,00
652x300	8xA5	170313-8	523,00
810x300	10xA5	170313-10	542,00



Stojak na plakat i foldery A4

Konstrukcja aluminiowa anodowana na kolor srebrny-mat, do prezentacji plakatu służy kieszeń "U" z plexi, mocowana do nóg za pośrednictwem specjalnych kołków z polerowanego aluminium, stojak wyposażony w półki z plexi bezbarwnego przymocowanych do nóg na zasadzie klina. Ekspozycja: 2-stronna.

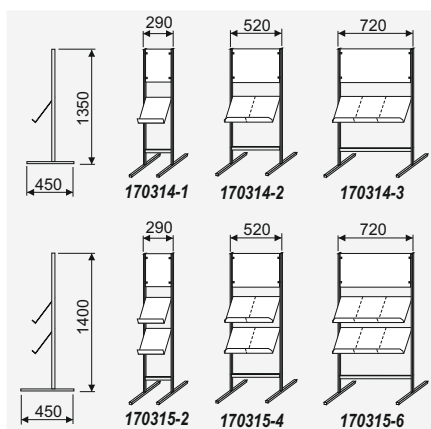

Format		Nr art	Cena
Plakat	Półka		
340x300	1xA4	170314-1	468,00
430x300	2xA4	170314-2	537,00
560x300	3xA4	170314-3	607,00
340x300	2xA4	170315-2	504,00
430x300	4xA4	170315-4	573,00
560x300	6xA4	170315-6	643,00



• **Stojaki z tablicą zatrząskową, kieszeniowe, podstawa talerzowa**

Stojak z tablicą zatrząskową na plakat i kieszenią na foldery

Konstrukcja aluminiowa anodowana na kolor srebrny-mat, całość posadowiona na stalowej podstawie (śr=340mm) lakierowanej w kolorze srebrnym, do prezentacji plakatu służy tablica zatrząskowa z profilu o szer 20mm, stojak wyposażony w półkę z plexi na foldery A4 mocowaną za zasadzie klina. Ekspozycja: 1-str.



wersja 1-stronna							wersja 2-stronna						
Format		Wymiary całk.			Nr art	Cena	Format		Wymiary całk.			Nr art	Cena
Plakat	Półka	szer	wys	gt			Plakat	Półka	szer	wys	gt		
A4	DL	280	1500	280	170401-A4kDL	288,00	A4	DL	280	1500	280	170402-A4kDL	350,00
A4	A5	340	1500	340	170401-A4kA5	312,00	A4	A5	340	1500	340	170402-A4kA5	362,00
A4	A4	280	1500	280	170401-A4kA4	291,00	A4	A4	280	1500	280	170402-A4kA4	355,00
A3	DL	340	1500	340	170401-A3kDL	314,00	A3	DL	340	1500	340	170402-A3kDL	384,00
A3	A5	280	1500	280	170401-A3kA5	296,00	A3	A5	280	1500	280	170402-A3kA5	367,00
A3	A4	340	1500	340	170401-A3kA4	319,00	A3	A4	340	1500	340	170402-A3kA4	396,00

• **Stojaki z tablicą zatraskową, kieszeniowe, podstawa talerzowa**

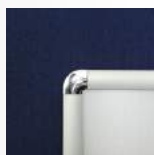

Naroża typu "Z"

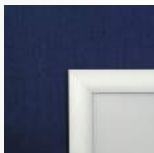

Naroża typu "P"



Stojak na plakat i foldery z tablicą zatraskową z profilu o szer 20mm

Do prezentacji plakatu służy tablica zatraskowa (owz) z profilu o szer 20mm, noga aluminiowa anodowana w kolorze srebrny-mat, noga z rury o śr=20mm, całość posadowiona na stalowej podstawie (śr=310mm) lakierowanej w kolorze srebrnym, do prezentacji plakatu służy tablica zatraskowa z profilu o szer 20mm, jako zabezpieczenie plakatu - płyta antyrefleks z PCV (gr=0,5mm), naroża prostokątne lub zaokrąglone (chromowane). Ekspozycja: 1-str.

Format		Wymiary całk.			Nr art		Cena
Plakat	Kieszeń	szer	wys	gł	eks. pionowa plakatu	eks. pozioma plakatu	
A4	DL	310	1000	310	170403-A4kDL	170404-A4kDL	226,00
A4	A5	340	1000	340	170403-A4kA5	170404-A4kA5	248,00
A4	A4	310	1000	310	170403-A4kA4	170404-A4kA4	230,00
A3	DL	340	1000	340	170403-A3kDL	170404-A3kDL	252,00
A3	A5	310	1000	310	170403-A3kA5	170404-A3kA5	234,00
A3	A4	340	1000	340	170403-A3kA4	170404-A3kA4	256,00

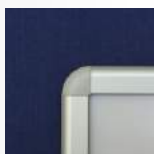

Naroża typu "Z"



Naroża typu "P"



Stojak na plakat i foldery z tablicą zatraskową z profilu o szer 32mm

Do prezentacji plakatu służy tablica zatraskowa (owz) z profilu o szer 32mm, noga aluminiowa anodowana w kolorze srebrny-mat, noga z rury o śr=30mm, całość posadowiona na stalowej podstawie (śr=340mm) lakierowanej w kolorze srebrnym, do prezentacji plakatu służy tablica zatraskowa z profilu o szer 20mm, jako zabezpieczenie plakatu - płyta antyrefleks z PCV (gr=0,5mm), naroża prostokątne lub zaokrąglone (chromowane). Ekspozycja: 1-str.

Format		Wymiary całk.			Nr art		Cena
Plakat	Kieszeń	szer	wys	gł	eks. pionowa plakatu	eks. pozioma plakatu	
A4	DL	310	1000	310	170405-A4kDL	170406-A4kDL	226,00
A4	A5	340	1000	340	170405-A4kA5	170406-A4kA5	248,00
A4	A4	310	1000	310	170405-A4kA4	170406-A4kA4	230,00
A3	DL	340	1000	340	170405-A3kDL	170406-A3kDL	252,00
A3	A5	310	1000	310	170405-A3kA5	170406-A3kA5	234,00
A3	A4	340	1000	340	170405-A3kA4	170406-A3kA4	257,00

◦ **Stojaki z tablicą zatraskową, półkowe, podstawa talerzowa**



Stojak na plakat i półkę

Konstrukcja aluminiowa anodowana na kolor srebrny-mat, całość posadowiona na stalowej podstawie (śr=340mm) lakierowanej w kolorze srebrnym, do prezentacji plakatu służy tablica zatraskowa z profilu o szer 20mm, stojak wyposażony w półkę z plexi na foldery A4 mocowaną za zasadzie klina. Ekspozycja: 1-stronna.

Format		Wymiary całk.			Nr art		Cena
Plakat	Półka	szer	wys	gł	eks. pionowa plakatu	eks. pozioma plakatu	
A4	2xDL	517	1500	340	170501-A4pDL	170502-A4pDL	331,00
A4	A5	455	1500	340	170501-A4pA5	170502-A4pA5	326,00
A4	A4	507	1500	340	170501-A4pA4	170502-A4pA4	331,00

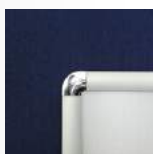

Naroża typu "Z"

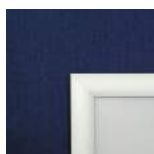

Naroża typu "P"



Stojak na plakat i półkę na foldery

Konstrukcja aluminiowa anodowana na kolor srebrny-mat, całość posadowiona na stalowej podstawie (śr=340mm) lakierowanej w kolorze srebrnym, do prezentacji plakatu służy tablica zatraskowa z profilu o szer 20mm, stojak wyposażony w półkę z plexi na foldery A4 mocowaną za pomocą śrub. Ekspozycja: 1-stronna.

Format		Wymiary całk.			Nr art		Cena
Plakat	Półka	szer	wys	gł	eks. pionowa plakatu	eks. pozioma plakatu	
A4	DL	470	1500	370	170503-A4pDL	170505-A4pDL	300,00
A4	A5	518	1500	370	170503-A4pA5	170505-A4pA5	300,00
A4	A4	580	1500	370	170503-A4pA4	170505-A4pA4	306,00
A4	2xDL	575	1500	370	170504-A4pDL	170506-A4pDL	306,00
A4	2xA5	675	1500	370	170504-A4pA5	170506-A4pA5	312,00

Stojak na plakat z kieszeniami na foldery DL (1/3A4)

Konstrukcja aluminiowa anodowana na kolor srebrny-mat, do prezentacji plakatu służy tablica zatraskowa z profilu o szer 20mm, jako zabezpieczenie plakatu-plyta antyrefleks z PCV (gr=0,5mm), naroża ta-blicy prostokątne (na życzenie: zaokrąglone), stojak wyposażony w kieszenie z plexi bezbarwnej na foldery 1/3A4, stojak posiada stopki umożliwiające jego wypoziomowanie. Ekspozycja: 1- lub 2-stronna.

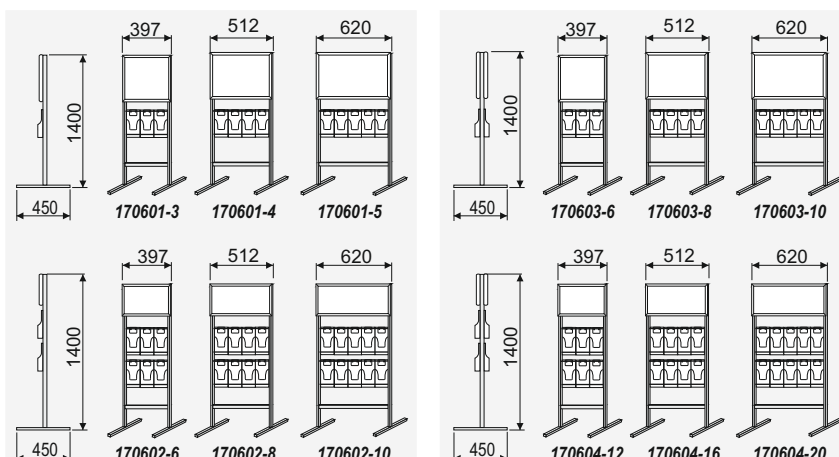

Format		Nr art	Cena
Plakat	Kieszeń		
365x400	3xDL	170601-3	452,00
480x400	4xDL	170601-4	480,00
590x400	5xDL	170601-5	507,00
365x400	6xDL	170602-6	507,00
480x400	8xDL	170602-8	550,00
590x400	10xDL	170602-10	594,00

Format		Nr art	Cena
Plakat	Kieszeń		
365x400	6xDL	170603-6	612,00
480x400	8xDL	170603-8	736,00
590x400	10xDL	170603-10	861,00
365x400	12xDL	170604-12	722,00
480x400	16xDL	170604-16	876,00
590x400	20xDL	170604-20	1029,00

Stojak na plakat z kieszeniami na foldery A5

Konstrukcja aluminiowa anodowana na kolor srebrny-mat, do prezentacji plakatu służy tablica zatraskowa z profilu o szer 20mm, jako zabezpieczenie plakatu-plyta antyrefleks z PCV (gr=0,5mm), naroża tablicy prostokątne (na życzenie: zaokrąglone), stojak wyposażony w kieszenie z plexi bezbarwnej na foldery A5, stojak posiada stopki umożliwiające jego wypoziomowanie. Ekspozycja: 1- lub 2-stronna.

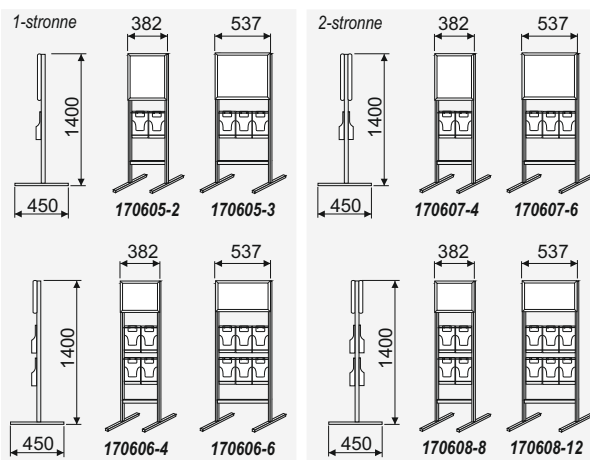

Format		Nr art	Cena
Plakat	Kieszeń		
350x400	2xA5	170605-2	432,00
505x400	3xA5	170605-3	467,00
350x400	4xA5	170606-4	503,00
505x400	6xA5	170606-6	552,00

Format		Nr art	Cena
Plakat	Kieszeń		
350x400	4xA5	170607-4	559,00
505x400	6xA5	170607-6	627,00
350x400	8xA5	170608-8	698,00
505x400	12xA5	170608-12	798,00

Stojak na plakat z kieszeniami na foldery A4

Konstrukcja aluminiowa anodowana na kolor srebrny-mat, do prezentacji plakatu służy tablica zatraskowa z profilu o szer 20mm, jako zabezpieczenie plakatu-plyta antyrefleks z PCV (gr=0,5mm), naroża tablicy prostokątne (na życzenie: zaokrąglone), stojak wyposażony w kieszenie z plexi bezbarwnej na foldery A4 (na życzenie A5 lub 1/A4), stojak posiada stopki umożliwiające jego wypoziomowanie. Ekspozycja: 1- lub 2-str.

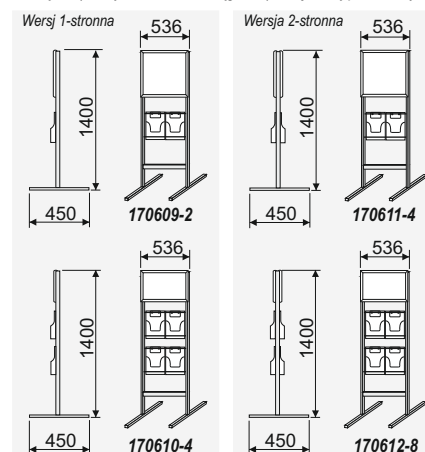

Format		Nr art	Cena
Plakat	Kieszeń		
490x400	2xA4	170609-2	474,00
490x400	4xA4	170610-4	543,00
490x400	4xA4	170611-4	596,00
490x400	8xA4	170612-8	724,00

• **Stojaki z tablicą zatraskową, półkowe, tradycyjne**



Stojak na plakat z półkami (wysuniętymi) na foldery DL (1/3A4)

Konstrukcja aluminiowa anodowana na kolor srebrny-mat, do prezentacji plakatu służy tablica zatraskowa z profilu o szer 20mm, jako zabezpieczenie plakatu-plyta antyrefleks z PCV (gr=0,5mm), naroża tablicy prostokątne, stojak wyposażony w półki z plexi bezbarwnej na foldery 1/3 A4 mocowane do nóg na zasadzie klina co umożliwiają ich łatwe zdejmowanie i ponowny montaż (półki są wysunięte do przodu). Ekspozycja: 1-str.

Wersje wykonania

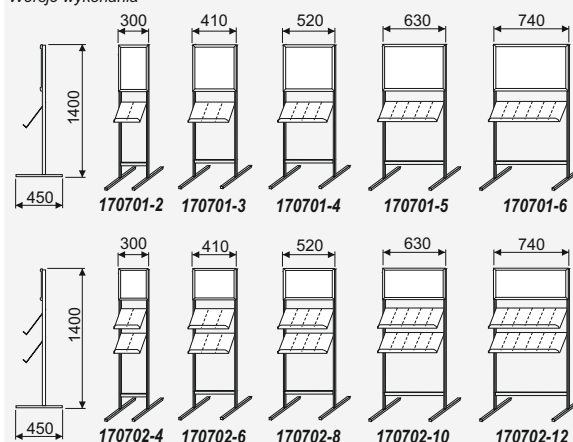

Format		Nr art	Cena
Plakat	Półka		
278x400	2xDL	170701-2	345,00
368x400	3xDL	170701-3	360,00
478x400	4xDL	170701-4	376,00
588x400	5xDL	170701-5	392,00
698x400	6xDL	170701-6	408,00
278x400	4xDL	170702-4	404,00
368x400	6xDL	170702-6	434,00
478x400	8xDL	170702-8	464,00
588x400	10xDL	170702-10	494,00
698x400	12xDL	170702-12	524,00



Stojak na plakat z półkami (wysuniętymi) na foldery A5

Konstrukcja aluminiowa anodowana na kolor srebrny-mat, do prezentacji plakatu służy tablica zatraskowa z profilu o szer 20mm, jako zabezpieczenie plakatu-plyta antyrefleks z PCV (gr=0,5mm), naroża tablicy prostokątne, stojak wyposażony w półki z plexi bezbarwnej na foldery A5 mocowane do nóg na zasadzie klina co umożliwiają ich łatwe zdejmowanie i ponowny montaż (półki są wysunięte do przodu). Ekspozycja: 1-stronna.

Wersje wykonania

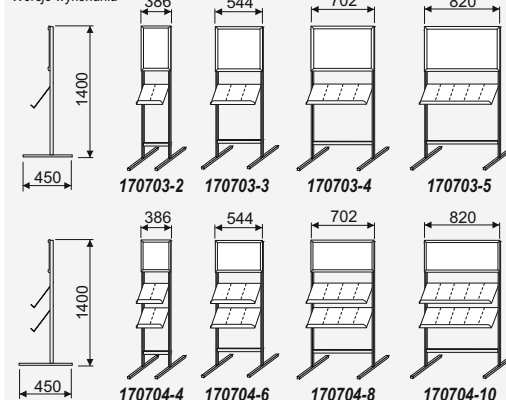

Format		Nr art	Cena
Plakat	Półka		
278x400	2xA5	170703-2	348,00
368x400	3xA5	170703-3	364,00
478x400	4xA5	170703-4	381,00
588x400	5xA5	170703-5	398,00
278x400	4xA5	170704-4	408,00
368x400	6xA5	170704-6	440,00
478x400	8xA5	170704-8	472,00
588x400	10xA5	170704-10	504,00



Stojak na plakat z półkami (wysuniętymi) na foldery A4

Konstrukcja aluminiowa anodowana na kolor srebrny-mat, do prezentacji plakatu służy tablica zatraskowa z profilu o szer 20mm, jako zabezpieczenie plakatu-plyta antyrefleks z PCV (gr=0,5mm), naroża tablicy prostokątne, stojak wyposażony w półki z plexi bezbarwnej na foldery A4 mocowane do nóg na zasadzie klina co umożliwiają ich łatwe zdejmowanie i ponowny montaż (półki są wysunięte do przodu). Ekspozycja: 1-stronna.

Wersje wykonania

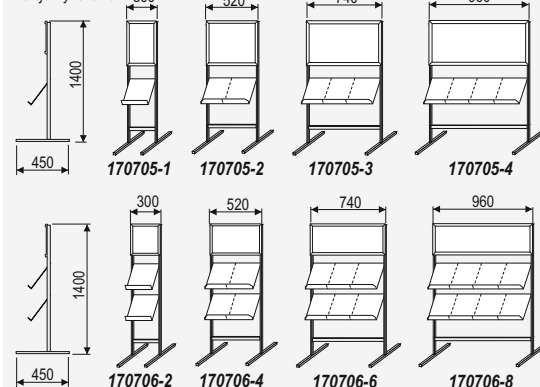

Format		Nr art	Cena
Plakat	Półka		
268x400	1xDL	170705-1	358,00
484x400	2xDL	170705-2	377,00
708x400	3xDL	170705-3	394,00
928x400	4xDL	170705-4	413,00
268x400	2xDL	170706-2	429,00
484x400	4xDL	170706-4	459,00
708x400	6xDL	170706-6	489,00
928x400	8xDL	170706-8	519,00



● **Stojaki z tablicą zatraskową, półkowe, tradycyjne**



Stojak na plakat i foldery DL (1/3A4)

Konstrukcja aluminiowa anodowana na kolor srebrny-mat, do prezentacji plakatu służy tablica zatraskowa z profilu o szer 20mm, jako zabezpieczenie plakatu-plyta antyrefleks z PCV (gr=0,5mm), naroża tablicy prostokątne, stojak posiada półki z plexi bezbarwnego, dodatkowo stojak wyposażony w tabliczkę z plexi na logo. Ekspozycja: 1-stronna.

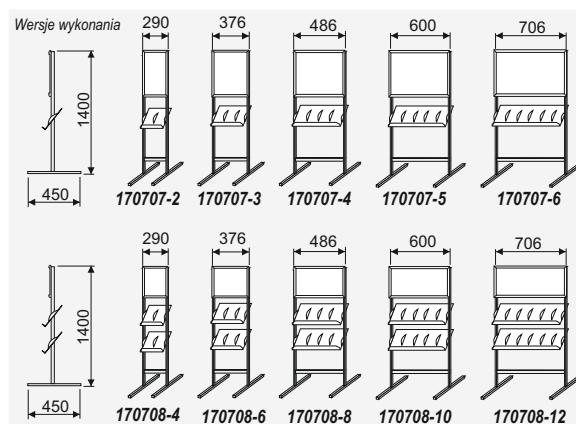

Format		Nr art	Cena
Plakat	Półka		
258x500	2xDL	170707-2	345,00
344x500	3xDL	170707-3	360,00
454x500	4xDL	170707-4	376,00
568x500	5xDL	170707-5	392,00
674x500	6xDL	170707-6	408,00
258x500	4xDL	170708-4	404,00
344x500	6xDL	170708-6	434,00
454x500	8xDL	170708-8	464,00
568x500	10xDL	170708-10	494,00
674x500	12xDL	170708-12	524,00



Stojak na plakat i foldery DL (1/3A4)

Konstrukcja aluminiowa anodowana na kolor srebrny-mat, do prezentacji plakatu służy tablica zatraskowa z profilu o szer 20mm, jako zabezpieczenie plakatu-plyta antyrefleks z PCV (gr=0,5mm), naroża tablicy prostokątne, stojak posiada półki z plexi bezbarwnego, dodatkowo stojak wyposażony w tabliczkę z plexi na logo. Ekspozycja: 2-stronna.

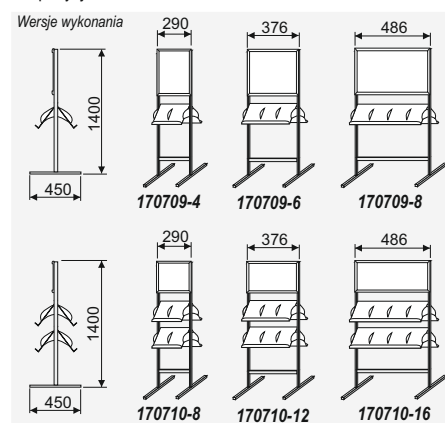

Format		Nr art	Cena
Plakat	Półka		
258x400	4xDL	170709-4	410,00
344x400	6xDL	170709-6	435,00
454x400	8xDL	170709-8	463,00
344x400	8xDL	170710-8	534,00
454x400	12xDL	170710-12	585,00
344x400	16xDL	170710-16	636,00



Stojak na plakat i foldery A5

Konstrukcja aluminiowa anodowana na kolor srebrny-mat, do prezentacji plakatu służy tablica zatraskowa z profilu o szer 20mm, jako zabezpieczenie plakatu-plyta antyrefleks z PCV (gr=0,5mm), naroża tablicy prostokątne, stojak posiada półki z plexi bezbarwnego, dodatkowo stojak wyposażony w tabliczkę z plexi na logo. Ekspozycja: 1-stronna.

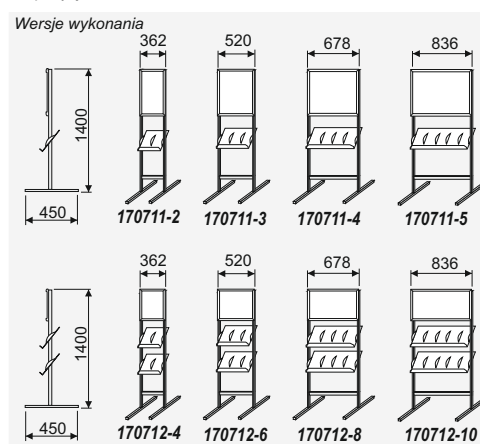

Format		Nr art	Cena
Plakat	Półka		
330x400	2xA5	170711-2	348,00
488x400	3xA5	170711-3	364,00
646x400	4xA5	170711-4	381,00
804x400	5xA5	170711-5	398,00
488x400	4xA5	170712-4	408,00
646x400	6xA5	170712-6	440,00
804x400	8xA5	170712-8	472,00
966x400	10xA5	170712-10	504,00





Stojak na plakat i foldery A5

Konstrukcja aluminiowa anodowana na kolor srebrny-mat, do prezentacji plakatu służy tablica zatraskowa z profilu o szer 20mm, jako zabezpieczenie plakatu-plyta antyrefleks z PCV (gr=0,5mm), naroża tablicy prostokątne, stojak posiada półki z plexi bezbarwnego, dodatkowo stojak wyposażony w tabliczkę z plexi na logo. Ekspozycja: 2-stronna.

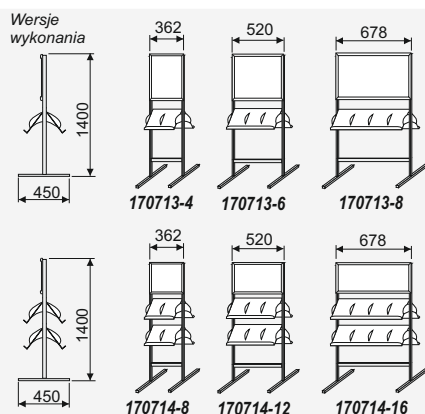

Format		Nr art	Cena
Plakat	Półka		
362x400	4xA5	170713-4	412,00
520x400	6xA5	170713-6	440,00
678x400	8xA5	170713-8	468,00
520x400	8xA5	170714-8	537,00
678x400	12xA5	170714-12	591,00
520x400	16xA5	170714-16	645,00



Stojak na plakat z półkami (wypośrodkowanymi) na foldery A4

Konstrukcja aluminiowa anodowana na kolor srebrny-mat, do prezentacji plakatu służy tablica zatraskowa z profilu o szer 20mm, jako zabezpieczenie plakatu-plyta antyrefleks z PCV (gr=0,5mm), naroża tablicy prostokątne, stojak wyposażony w półki z plexi bezbarwnej na foldery A4 mocowane do nóg za pomocą śrub. Ekspozycja: 1-stronna.

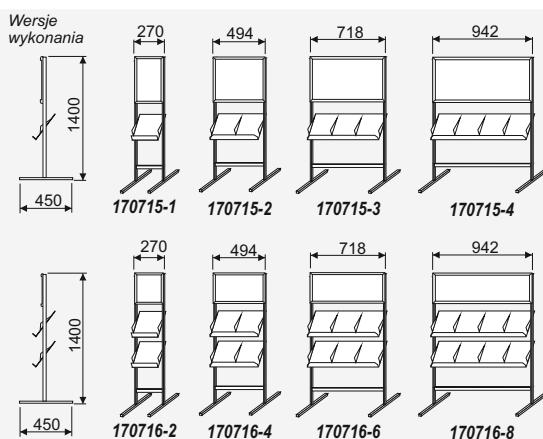

Format		Nr art	Cena
Plakat	Półka		
238x400	1xA4	170715-1	359,00
462x400	2xA4	170715-2	377,00
686x400	3xA4	170715-3	395,00
910x400	4xA4	170715-4	412,00
238x400	2xA4	170716-2	429,00
462x400	4xA4	170716-4	459,00
686x400	6xA4	170716-6	489,00
910x400	8xA4	170716-8	519,00



Stojak na plakat z półkami (wypośrodkowanymi) na foldery A4

Konstrukcja aluminiowa anodowana na kolor srebrny-mat, do prezentacji plakatu służy tablica zatraskowa z profilu o szer 20mm, jako zabezpieczenie plakatu-plyta antyrefleks z PCV (gr=0,5mm), naroża tablicy prostokątne, stojak wyposażony w półki z plexi bezbarwnej na foldery A4 mocowane do nóg za pomocą śrub. Ekspozycja: 2-stronna.

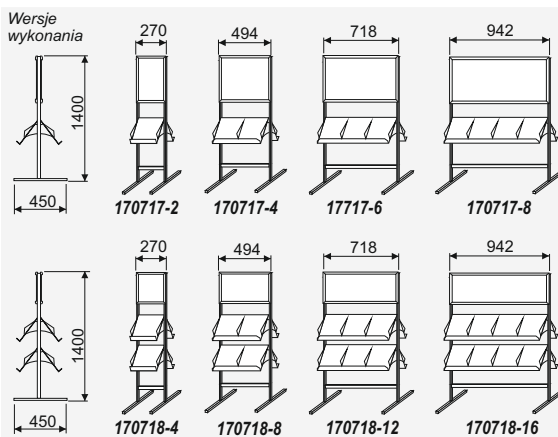

Format		Nr art	Cena
Plakat	Półka		
238x400	2xA4	170717-2	423,00
462x400	4xA4	170717-4	452,00
686x400	6xA4	170717-6	480,00
910x400	8xA4	170717-8	510,00
238x400	4xA4	170718-4	559,00
462x400	8xA4	170718-8	611,00
686x400	12xA4	170718-12	663,00
910x400	16xA4	170718-16	714,00

• Potykacze aluminiowe



Potykaniec z tablicą zatraskowa i kieszeniami A4.

Konstrukcja aluminiowa anodowana w kolorze srebrny-mat, do prezentacji plakatu służy tablica zatraskowa z profilu o szer 32mm, wyposażona w zabezpieczenie plakatu z płyty PCV antyrefleks, ponadto stojak wyposażony w kieszenie z plexi. Ekspozycja: 1- lub 2-stronna.

wersja 1-stronna						
Format		Wymiary całkowite			Nr art	Cena
Plakat	Kieszeń	szer	wys	gł		
B2	2xA4	546	1500	790	180101	490,00 431,00

wersja 2-stronna						
Format		Wymiary całkowite			Nr art	Cena
Plakat	Półka	szer	wys	gł		
B2	4xA4	546	1500	790	180102	635,00 540,00



Stojak na plakat, z kieszeniami na foldery A4

Konstrukcja aluminiowa anodowana w kolorze srebrny-mat, do prezentacji plakatu służy tablica przymykowa, stojak wyposażony w kieszenie z plexi bezbarwnej mocowanych do konstrukcji za pomocą uchwytów. Ekspozycja: 2-stronna.

wersja 2-stronna						
Format		Wymiary całkowite			Nr art	Cena
Plakat	Kieszeń	szer	wys	gł		
B2	8xA4	546	1600	790	180103	672,00 592,00

• **Stojaki z antyramą, kieszeniowe, podstawa talerzowa**

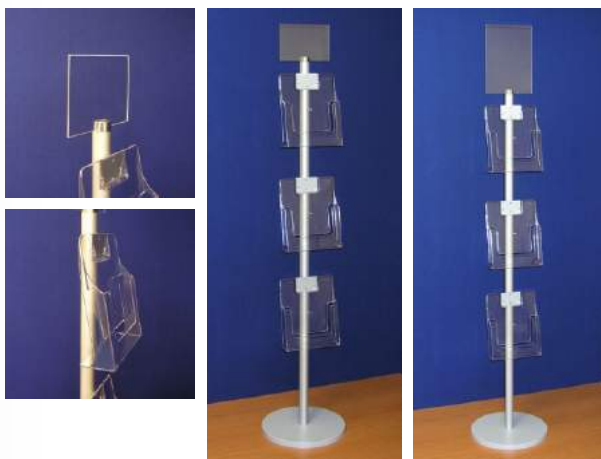

Stojak z kieszenią "U" na plakat i kieszeniami na foldery

Konstrukcja nośna wykonana z rury aluminiowej anodowanej na kolor srebrny-mat (śr=40cm), podstawa (śr=370mm) lakierowana na kolor srebrny, do prezentacji plakatów służy kieszeń "U" z plexi, stojak wyposażony w kieszenie folderowe z plexi bezbarwnej. Ekspozycja: 1- lub 2-str.

wersja 1-stronna					
Format		Wys	Nr art		Cena
Plakat	Kieszenie		eks. pionowa plakatu	eks. pozioma plakatu	
A5	DL	1820	190101-A5kDL	190102-A5kDL	331,00
A5	A5	1820	190101-A5kA5	190102-A5kA5	339,00
A5	A4	1820	190101-A5kA4	190102-A5kA4	347,00
A4	DL	1920	190101-A4kDL	190102-A4kDL	336,00
A4	A5	1920	190101-A4kA5	190102-A4kA5	344,00
A4	A4	1920	190101-A4kA4	190102-A4kA4	352,00

wersja 2-stronna					
Format		Wys	Nr art		Cena
Plakat	Kieszenie		eks. pionowa plakatu	eks. pozioma plakatu	
A5	DL	1820	190103-A5kDL	190104-A5kDL	437,00
A5	A5	1820	190103-A5kA5	190104-A5kA5	451,00
A5	A4	1820	190103-A5kA4	190104-A5kA4	467,00
A4	DL	1920	190103-A4kDL	190104-A4kDL	442,00
A4	A5	1920	190103-A4kA5	190104-A4kA5	456,00
A4	A4	1920	190103A4kA4	190104-A4kA4	471,00

• **Stojaki z antyramą, półkowe, podstawa talerzowa**



Stojak na plakat i foldery 1/3A4 i A4.

Konstrukcja aluminiowa anodowana na kolor srebrny-mat, do prezentacji plakatu służy kieszeń "U" z plexi, mocowana do nóg za pośrednictwem specjalnych kółków z polerowanego aluminium, stojak wyposażony w półki z plexi bezbarwnej przymocowanych do nóg za pomocą śrub. Ekspozycja: 1-stronna.

Format		Nr art	Cena
Plakat	Półka		
214x300	DL	190201-6	536,00
214x300	DL	190201-8	590,00
214x300	DL	190201-10	644,00
214x300	A4	190202-3	528,00
214x300	A4	190202-4	578,00

Wersje wykonania:

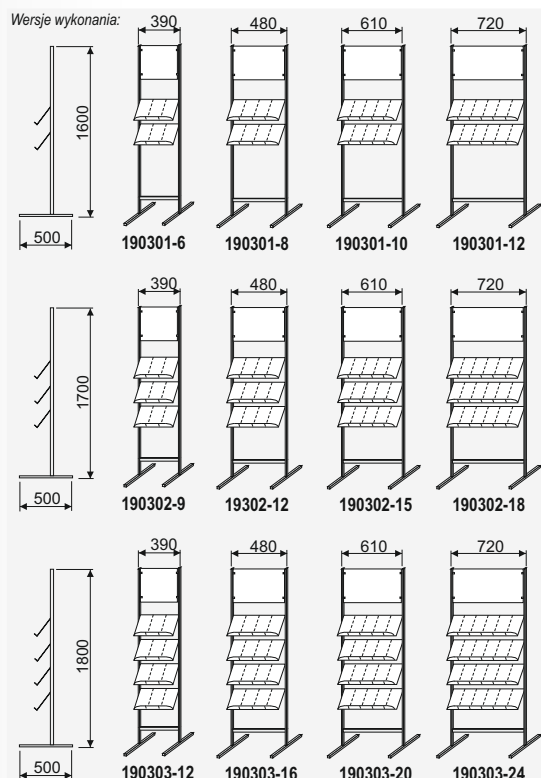

Stojak na plakat i foldery DL (1/3A4)

Konstrukcja aluminiowa anodowana na kolor srebrny-mat, do prezentacji plakatu służy kieszeń "U" z plexi, mocowana do nóg za pośrednictwem specjalnych kołków z polerowanego aluminium, stojak wyposażony w półki z plexi bezbarwnego przymocowanych do nóg na zasadzie klina. Ekspozycja: 1-stronna.



Format		Nr art	Cena
Plakat	Półka		
340x300	6xDL	190301-6	461,00
430x300	8xDL	190301-8	480,00
560x300	10xDL	190301-10	499,00
670x300	12xDL	190301-12	518,00
340x300	9xDL	190302-9	525,00
430x300	12xDL	190302-12	545,00
560x300	15xDL	190302-15	564,00
670x300	18xDL	190302-18	583,00
340x300	12xDL	190303-12	590,00
430x300	16xDL	190303-16	609,00
560x300	20xDL	190303-20	628,00
670x300	24xDL	190303-24	648,00

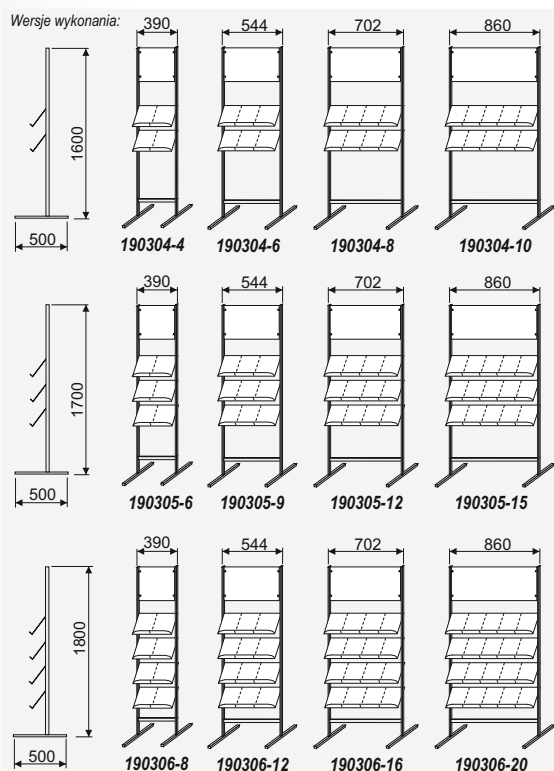

Stojak na plakat i foldery A5

Konstrukcja aluminiowa anodowana na kolor srebrny-mat, do prezentacji plakatu służy kieszeń "U" z plexi, mocowana do nóg za pośrednictwem specjalnych kołków z polerowanego aluminium, stojak wyposażony w półki z plexi bezbarwnego przymocowanych do nóg na zasadzie klina. Ekspozycja: 1-stronna.



Format		Nr art	Cena
Plakat	Półka		
340x300	6xA5	190304-4	461,00
494x300	8xA5	190304-6	504,00
652x300	10xA5	190304-8	523,00
810x300	12xA5	190304-10	542,00
340x300	9xA5	190305-6	525,00
494x300	12xA5	190305-9	574,00
652x300	15xA5	190305-12	594,00
810x300	18xA5	190305-15	613,00
340x300	12xA5	190306-8	590,00
494x300	16xA5	190306-12	625,00
652x300	20xA5	190306-16	664,00
810x300	24xA5	190306-20	684,00

Stojak na plakat i foldery A4

Konstrukcja aluminiowa anodowana na kolor srebrny-mat, do prezentacji plakatu służy kieszeń "U" z plexi, mocowana do nóg za pośrednictwem specjalnych kołków z polerowanego aluminium, stojak wyposażony w półki z plexi bezbarwnego przymocowanych do nóg na zasadzie klina. Ekspozycja: 2-stronna.

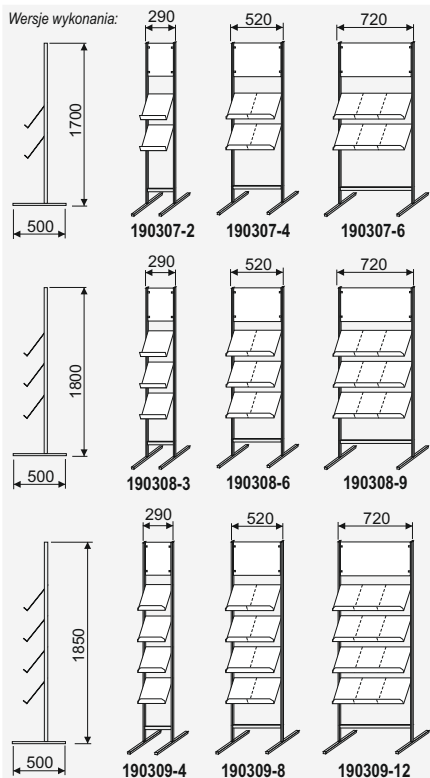

Format		Nr art	Cena
Plakat	Półka		
340x300	2xA4	190307-2	504,00
430x300	4xA4	190307-4	573,00
560x300	6xA4	190307-6	643,00
670x300	3xA4	190308-3	595,00
340x300	6xA4	190308-6	690,00
430x300	9xA4	190308-9	785,00
560x300	4xA4	190309-4	686,00
670x300	8xA4	190309-8	804,00
340x300	12xA4	190309-12	922,00



Stojak na plakat i foldery DL (1/3A4)

Konstrukcja aluminiowa anodowana na kolor srebrny-mat, do prezentacji plakatu służy kieszeń "U" z plexi, mocowana do nóg za pośrednictwem specjalnych kołków z polerowanego aluminium, stojak wyposażony w półki z plexi bezbarwnego przykręconych do nóg za pomocą śrub. Ekspozycja: 1-stronna.

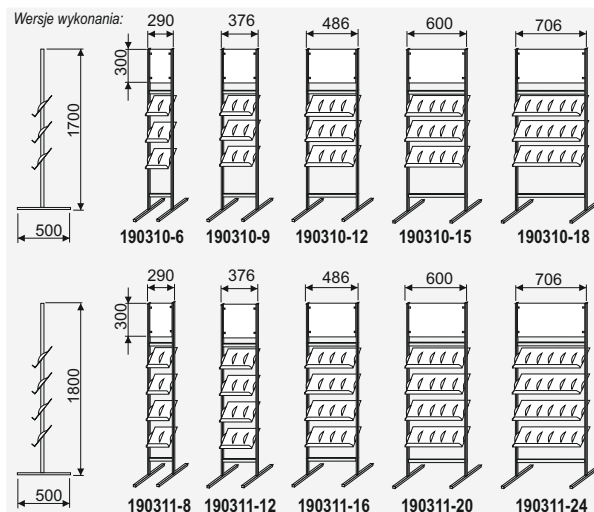

Format		Nr art	Cena
Plakat	Półka		
240x300	6xDL	190310-6	450,00
326x300	9xDL	190310-9	491,00
436x300	12xDL	190310-12	532,00
550x300	15xDL	190310-15	572,00
656x300	18xDL	190310-18	614,00
240x300	8xDL	190311-8	519,00
326x300	12xDL	190311-12	562,00
436x300	16xDL	190311-16	604,00
550x300	20xDL	190311-20	648,00
656x300	24xDL	190311-24	684,00



Stojak na plakat i foldery DL (1/3A4) - wersja 2-stronna

Konstrukcja aluminiowa anodowana na kolor srebrny-mat, do prezentacji plakatu służy kieszeń utworzona przez 2 formatki z plexi, mocowana do nóg za pośrednictwem specjalnych kółków z polerowanego aluminium, stojak wyposażony w półki z plexi bezbarwnego przykręconych do nóg za pomocą śrub. Ekspozycja: 2-str.

Wersje wykonania:

Wersja	290		376		486		Format		Nr art	Cena
	Plakat	Półka	Plakat	Półka	Plakat	Półka	Plakat	Półka		
190312-12	240x300	12xDL	326x300	18xDL	436x300	24xDL	190312-12	612,00		
190312-18	240x300	16xDL	326x300	24xDL	436x300	32xDL	190312-18	658,00		
190313-16	240x300	16xDL	326x300	24xDL	436x300	32xDL	190313-16	706,00		
190313-24	240x300	16xDL	326x300	24xDL	436x300	32xDL	190313-24	735,00		
190313-32	240x300	16xDL	326x300	24xDL	436x300	32xDL	190313-32	783,00		
	240x300	16xDL	326x300	24xDL	436x300	32xDL	190313-32	876,00		

Stojak na plakat i foldery A5

Konstrukcja aluminiowa anodowana na kolor srebrny-mat, do prezentacji plakatu służy kieszeń utworzona przez 2 formatki z plexi, mocowana do nóg za pośrednictwem specjalnych kółków z polerowanego aluminium, stojak wyposażony w półki z plexi bezbarwnego przykręconych do nóg za pomocą śrub. Ekspozycja: 1-stronna.



Wersje wykonania:

Wersja	360		517		674		830	
	Plakat	Półka	Plakat	Półka	Plakat	Półka	Plakat	Półka
190314-6	310x300	6xA5	467x300	9xA5	624x300	12xA5	781x300	15xA5
190314-9	310x300	8xA5	467x300	12xA5	624x300	16xA5	781x300	20xA5
190314-12	310x300	8xA5	467x300	12xA5	624x300	16xA5	781x300	20xA5
190314-15	310x300	8xA5	467x300	12xA5	624x300	16xA5	781x300	20xA5
190315-8	310x300	8xA5	467x300	12xA5	624x300	16xA5	781x300	20xA5
190315-12	310x300	8xA5	467x300	12xA5	624x300	16xA5	781x300	20xA5
190315-16	310x300	8xA5	467x300	12xA5	624x300	16xA5	781x300	20xA5
190315-20	310x300	8xA5	467x300	12xA5	624x300	16xA5	781x300	20xA5

Plakat	Półka	Nr art	Cena
310x300	6xA5	190314-6	491,00
467x300	9xA5	190314-9	534,00
624x300	12xA5	190314-12	576,00
781x300	15xA5	190314-15	618,00
310x300	8xA5	190315-8	522,00
467x300	12xA5	190315-12	612,00
624x300	16xA5	190315-16	654,00
781x300	20xA5	190315-20	696,00

• **Stojaki z antyramą, półkowe, tradycyjne**

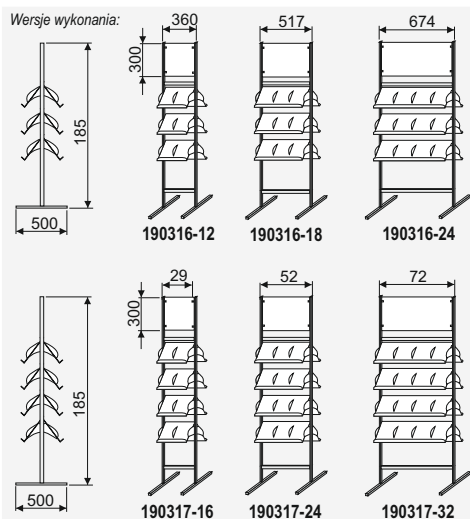

Stojak na plakat i foldery A5 - wersja 2-stronna

Konstrukcja aluminiowa anodowana na kolor srebrny-mat, do prezentacji plakatu służy kieszeń utworzona przez 2 formatki z plexi, mocowana do nóg za pośrednictwem specjalnych kołków z polerowanego aluminium, stojak wyposażony w półki z plexi bezbarwnego przykręconych do nóg za pomocą śrub. Ekspozycja: 2-stronna.

Format		Nr art	Cena
Plakat	Półka		
310x300	12xA5	190316-12	659,00
467x300	18xA5	190316-18	706,00
624x300	24xA5	190316-24	732,00
310x300	16xA5	190317-16	783,00
467x300	24xA5	190317-24	876,00
624x300	32xA5	190317-32	900,00

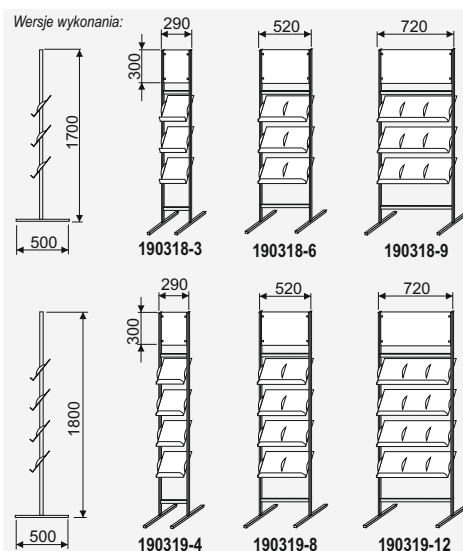

Stojak na plakat i foldery A4.

Konstrukcja aluminiowa anodowana na kolor srebrny-mat, do prezentacji plakatu służy kieszeń utworzona przez 2 formatki z plexi, mocowana do nóg za pośrednictwem specjalnych kołków z polerowanego aluminium, stojak wyposażony w półki z plexi bezbarwnego przykręconych do nóg za pomocą śrub. Ekspozycja: 1-stronna.

Format		Nr art	Cena
Plakat	Półka		
240x300	3xA4	190318-3	491,00
470x300	6xA4	190318-6	534,00
670x300	9xA4	190318-9	576,00
240x300	4xA4	190319-4	522,00
470x300	8xA4	190319-8	612,00
670x300	12xA4	190319-12	654,00



Stojak na plakat i foldery A4, 2-stronny

Konstrukcja aluminiowa anodowana na kolor srebrny-mat, do prezentacji plakatu służy kieszeń utworzona przez 2 formatki z plexi, mocowana do nóg za pośrednictwem specjalnych kołków z polerowanego aluminium, stojak wyposażony w półki z plexi bezbarwnego przykręconych do nóg za pomocą śrub. Ekspozycja: 2-stronna.

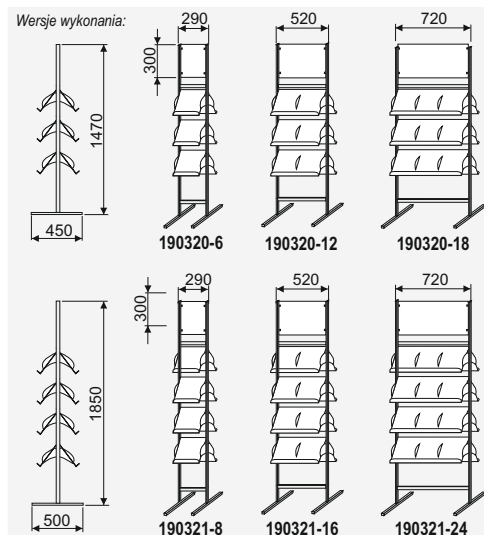

Format		Nr art	Cena
Plakat	Półka		
240x300	6xA4	190320-6	684,00
470x300	12xA4	190320-12	742,00
670x300	18xA4	190320-18	780,00
240x300	8xA4	190321-8	810,00
470x300	16xA4	190321-16	960,00
670x300	24xA4	190321-24	996,00

• **Stojaki z ramką plastikową, kieszeniowe**



Stojak z ramką plastikową na plakat i kieszeniami na foldery

Konstrukcja nośna wykonana z rury aluminiowej anodowanej na kolor srebrny-mat (śr=40cm), podstawa (śr=370mm) lakierowana na kolor srebrny, do prezentacji plakatów służy ramka plastikowa z kieszenią "U" z PCV antyrefleks gr=0,5mm, stojak wyposażony w kieszenie folderowe z plexi bezbarwnej. Ekspozycja: 1- lub 2-str.

wersja 1-stronna					
Format		Wys	Nr art		Cena
Plakat	Kieszenie		eks. pionowa plakatu	eks. pozioma plakatu	
A5	DL	1820	190401-A5kDL	190402-A5kA5	319,00
A5	A5	1820	190401-A5kA5	190402-A5kA5	326,00
A5	A4	1820	190401-A5kA4	190402-A5kA4	336,00
A4	DL	1920	190401-A4kDL	190402-A4kDL	321,00
A4	A5	1920	190401-A4kA5	190402-A4kA5	329,00
A4	A4	1920	190401-A4kA4	190402-A4kA4	339,00

wersja 2-stronna					
Format		Wys	Nr art		Cena
Plakat	Kieszenie		eks. pionowa plakatu	eks. pozioma plakatu	
A5	DL	1820	190403-A5kDL	190404-A5kA5	423,00
A5	A5	1820	190403-A5kA5	190404-A5kA5	441,00
A5	A4	1820	190403-A5kA4	190404-A5kA4	453,00
A4	DL	1920	190403-A4kDL	190404-A4kDL	426,00
A4	A5	1920	190403-A4kA5	190404-A4kA5	444,00
A4	A4	1920	190403-A4kA4	190404-A4kA4	456,00

• **Stojaki z tablicą zatraskową, kieszeniowe, podstawa talerzowa**



Stojak z tablicą zatraskowa (owz) na plakat i kieszeniami na foldery

Konstrukcja nośna wykonana z rury aluminiowej anodowanej na kolor srebrny-mat (śr=40mm), podstawa (śr=370mm) lakierowana na kolor srebrny, do prezentacji plakatów służy tablica zatraskowa (owz) z zabezpieczeniem plakatu z PCV antyrefleks gr=0,5mm, stojak wyposażony w kieszeń lub 2 kieszenie folderowe z plexi bezbarwnej mocowane jedna pod drugą. Ekspozycja: 1- lub 2-str.

wersja 1-stronna					
Format		Wys	Nr art		Cena
Plakat	Kieszenie		eks. pionowa plakatu	eks. pozioma plakatu	
A4	DL	1700	190501-A4kDL	190503-A4kDL	273,00
A4	A5	1700	190501-A4kA5	190503-A4kA5	278,00
A4	A4	1700	190501-A4kA4	190503-A4kA4	283,00
A3	DL	1700	190501-A3kDL	190503-A3kDL	282,00
A3	A5	1700	190501-A3kA5	190503-A3kA5	287,00
A3	A4	1700	190501-A3kA4	190503-A3kA4	292,00
A4	2xDL	1700	190502-A4kDL	190504-A4kDL	283,00
A4	2xA5	1700	190502-A4kA5	190504-A4kA5	295,00
A4	2xA4	1700	190502-A4kA4	190504-A4kA4	302,00
A3	2xDL	1700	190502-A3kDL	190504-A3kDL	300,00
A3	2xA5	1700	190502-A3kA5	190504-A3kA5	305,00
A3	2xA4	1700	190502-A3kA4	190504-A3kA4	310,00

wersja 2-stronna					
Format		Wys	Nr art		Cena
Plakat	Kieszenie		eks. pionowa plakatu	eks. pozioma plakatu	
A4	2xDL	1700	190505-A4kDL	190507-A4kDL	350,00
A4	2xA5	1700	190505-A4kA5	190507-A4kA5	358,00
A4	2xA4	1700	190505-A4kA4	190507-A4kA4	368,00
A3	2xDL	1700	190505-A3kDL	190507-A3kDL	367,00
A3	2xA5	1700	190505-A3kA5	190507-A3kA5	376,00
A3	2xA4	1700	190505-A3kA4	190507-A3kA4	386,00
A4	4xDL	1700	190506-A4kDL	190508-A4kDL	374,00
A4	4xA5	1700	190506-A4kA5	190508-A4kA5	396,00
A4	4xA4	1700	190506-A4kA4	190508-A4kA4	411,00
A3	4xDL	1700	190506-A3kDL	190508-A3kDL	399,00
A3	4xA5	1700	190506-A3kA5	190508-A3kA5	415,00
A3	4xA4	1700	190506-A3kA4	190508-A3kA4	428,00

Stojak na plakat i foldery z kieszenią

Konstrukcja aluminiowa anodowana w kolorze srebrny-mat, całość posadowiona na stalowej podstawie (śr=37-40cm) lakierowanej na kolor srebrny-mat, do prezentacji plakatów służy tablica zatraskowa z profilu o szer 32mm, jako zabezpieczenie plakatu-plyta antyrefleks z PCV (gr=0,5mm), naroża tablicy zaokrąglone (na życzenie: prostokątne), stojak wyposażony w 2 kieszenie z plexi bezbarwnej 1/3A4, A5 lub A4 mocowane na jednym poziomie. Ekspozycja: 1- lub 2-stronna.



wersja 1-stronna						wersja 2-stronna							
Format		Wymiary całkowite		Nr art		Cena	Format		Wymiary całkowite		Nr art		Cena
Plakat	Kieszenie	szer	wys	eks. pionowa plakatu	eks. pozioma plakatu		Plakat	Kieszenie	szer	wys	eks. pionowa plakatu	eks. pozioma plakatu	
A2	DL	466	1800	190509-A2kDL	190511-A2kDL	336,00	A2	2xDL	466	1800	190513-A2kDL	190515-A2kDL	459,00
A2	A5	466	1800	190509-A2kA5	190511-A2kA5	342,00	A2	2xA5	466	1800	190513-A2kA5	190515-A2kA5	468,00
A2	A4	466	1800	190509-A2kA4	190511-A2kA4	346,00	A2	2xA4	466	1800	190513-A2kA4	190515-A2kA4	477,00
A1	DL	640	1800	190509-A1kDL	190511-A1kDL	388,00	A1	2xDL	640	1800	190513-A1kDL	190515-A1kDL	546,00
A1	A5	640	1800	190509-A1kA5	190511-A1kA5	394,00	A1	2xA5	640	1800	190513-A1kA5	190515-A1kA5	554,00
A1	A4	640	1800	190509-A1kA4	190511-A1kA4	399,00	A1	2xA4	640	1800	190513-A1kA4	190515-A1kA4	562,00
B2	DL	546	1800	190509-B2kDL	190511-B2kDL	373,00	B2	2xDL	546	1800	190513-B2kDL	190515-B2kDL	511,00
B2	A5	546	1800	190509-B2kA5	190511-B2kA5	378,00	B2	2xA5	546	1800	190513-B2kA5	190515-B2kA5	519,00
B2	A4	546	1800	190509-B2kA4	190511-B2kA4	382,00	B2	2xA4	546	1800	190513-B2kA4	190515-B2kA4	528,00
B1	DL	746	1860	190509-B1kDL	-	411,00	B1	2xDL	746	1860	190513-B1kDL	-	590,00
B1	A5	746	1860	190509-B1kA5	-	417,00	B1	2xA5	746	1860	190513-B1kA5	-	598,00
B1	A4	746	1860	190509-B1kA4	-	422,00	B1	2xA4	746	1860	190513-B1kA4	-	607,00



Stojak na plakat i foldery z kieszenia

Konstrukcja aluminiowa anodowana w kolorze srebrny-mat, całość posadowiona na stalowej podstawie (śr=37-40cm) lakierowanej na kolor srebrny-mat, do prezentacji plakatów służy tablica zatraskowa z profilu o szer 32mm, jako zabezpieczenie plakatu-plyta antyrefleks z PCV (gr=0,5mm), naroża tablicy zaokrąglone (na życzenie: prostokątne), stojak wyposażony w 2 kieszenie z plexi bezbarwnej 1/3A4, A5 lub A4 mocowane na jednym poziomie. Ekspozycja: 1- lub 2-stronna.

wersja 1-stronna						wersja 2-stronna							
Format		Wymiary całk.		Nr.art		Cena	Format		Wymiary całk.		Nr.art		Cena
Plakat	Kieszenie	szer	wys	eks. pionowa plakatu	eks. pozioma plakatu		Plakat	Kieszenie	szer	wys	eks. pionowa plakatu	eks. pozioma plakatu	
A2	2xDL	466	1800	190510-A2kDL	190512-A2kDL	352,00	A2	4xDL	466	1800	190514-A2kDL	190516-A2kDL	492,00
A2	2xA5	466	1800	190510-A2kA5	190512A2kA5	362,00	A2	4xA5	466	1800	190514-A2kA5	190516-A2kA5	508,00
A2	2xA4	466	1800	190510-A2kA4	190512A2kA4	372,00	A2	4xA4	466	1800	190514-A2kA4	190516-A2kA4	520,00
A1	2xDL	640	1800	190510-A1kDL	190512-A1kDL	405,00	A1	4xDL	640	1800	190514-A1kDL	190516-A1kDL	578,00
A1	2xA5	640	1800	190510-A1kA5	190512-A1kA5	415,00	A1	4xA5	640	1800	190514-A1kA5	190516-A1kA5	595,00
A1	2xA4	640	1800	190510-A1kA4	190512-A1kA4	424,00	A1	4xA4	640	1800	190514-A1kA4	190516-A1kA4	606,00
B2	2xDL	546	1800	190510-B2kDL	190512-B2kDL	390,00	B2	4xDL	546	1800	190514-B2kDL	190516-B2kDL	543,00
B2	2xA5	546	1800	190510-B2kA5	190512-B2kA5	398,00	B2	4xA5	546	1800	190514-B2kA5	190516-B2kA5	560,00
B2	2xA4	546	1800	190510-B2kA4	190512-B2kA4	408,00	B2	4xA4	546	1800	190514-B2kA4	190516-B2kA4	571,00
B1	2xDL	746	1860	190510-B1kDL	-	428,00	B1	4xDL	746	1860	190514-B1kDL	-	623,00
B1	2xA5	746	1860	190510-B1kA5	-	438,00	B1	4xA5	746	1860	190514-B1kA5	-	639,00
B1	2xA4	746	1860	190510-B1kA4	-	448,00	B1	4xA4	746	1860	190514-B1kA4	-	650,00



wersja 1-stronna								wersja 2-stronna									
Format		Wymiary całk.			Nr art			Cena	Format		Wymiary całk.			Nr art			Cena
Plakat	Kieszenie	szer	wys	gr	eks. pionowa plakatu	eks. pozioma plakatu	Plakat		Kieszenie	szer	wys	gr	eks. pionowa plakatu	eks. pozioma plakatu			
A4	3xDL	600	1700	400	190517-A4kDL	190518-A4kDL	718,00	A4	6xDL	600	1700	400	190519-A4kDL	190520-A4kDL	825,00		
A4	3xA5	600	1700	400	190517-A4kA5	190518-A4kA5	732,00	A4	6xA5	600	1700	400	190519-A4kA5	190520-A4kA5	838,00		
A4	3xA4	600	1700	400	190517-A4kA4	190518-A4kA4	744,00	A4	6xA4	600	1700	400	190519-A4kA4	190520-A4kA4	852,00		
A3	2xDL	600	1700	400	190517-A3kDL	190518-A3kDL	715,00	A3	4xDL	600	1700	400	190519-A3kDL	190520A3kDL	808,00		
A3	2xA5	600	1700	400	190517-A3kA5	190518-A3kA5	723,00	A3	4xA5	600	1700	400	190519-A3kA5	190520A3kA5	816,00		
A3	2xA4	600	1700	400	190517-A3kA4	190518-A3kA4	732,00	A3	4xA4	600	1700	400	190519-A3kA4	190520-A3kA4	825,00		
A2	2xDL	600	1800	400	190517-A2kDL	190518-A2kDL	727,00	A2	4xDL	600	1800	400	190519-A2kDL	190520-A2kDL	830,00		
A2	2xA5	600	1800	400	190517-A2kA5	190518-A2kA5	735,00	A2	4xA5	600	1800	400	190519-A2kA5	190520-A2kA5	838,00		
A2	2xA4	600	1800	400	190517-A2kA4	190518-A2kA4	744,00	A2	4xA4	600	1800	400	190519-A2kA4	190520-A2kA4	847,00		
B2	1xDL	600	1800	400	190517-B2kDL	190518-B2kDL	623,00	B2	2xDL	600	1800	400	190519-B2kDL	190520-B2kDL	710,00		
B2	1xA5	600	1800	400	190517-B2kA5	190518-B2kA5	628,00	B2	2xA5	600	1800	400	190519-B2kA5	190520-B2kA5	715,00		
B2	1xA4	600	1800	400	190517-B2kA4	190518-B2kA4	632,00	B2	2xA4	600	1800	400	190519-B2kA4	190520-B2kA4	722,00		

Stojak na plakat i foldery z kieszenia

Konstrukcja: noga o przekroju eliptycznym z aluminium anodowanego nakolor srebrny-mat, całość posadowiona na stalowej podstawie eliptycznej, lakierowanej na kolor srebrny, do prezentacji plakatu służy tablica zatraskowa z profilu o szer 25mm, jako zabezpieczenie plakatu-plyta antyrefleks z PCV (gr=0,5mm), naroża tablicy-prostokątne (na życzenie: zaokrąglone chromowane), stojak wyposażony w kieszeń z plexi bezbarwnej 1/3A4 (na życzenie format A4 lub A5). Ekspozycja: 1- lub 2-stronna.



Stojak na plakat z kieszenia kaskadową, 1-stronny

Konstrukcja aluminiowa anodowana na kolor srebrny-mat, noga z rury średnicy 40mm, całość posadowiona na stalowej podstawie (śr=340-400mm) lakierowanej w kolorze srebrnym, do prezentacji plakatów służy tablica zatraskowa z profilu o szer 25mm, jako zabezpieczenie plakatu-plyta antyrefleks z PCV (gr=0,5mm), naroża tablicy prostokątne, stojak wyposażony w kieszeń kaskadową z plexi bezbarwnej. Ekspozycja: 1- lub 2-stronna.

wersja 1-stronna							wersja 2-stronna								
Format		Wymiary całk.			Nr art		Cena	Format		Wymiary całk.			Nr art		Cena
Plakat	Kieszeń	szer	wys	gr	eks. pionowa plakatu	eks. pozioma plakatu		Plakat	Kieszeń	szer	wys	gr	eks. pionowa plakatu	eks. pozioma plakatu	
A2	A4	452	1800	500	190521-A2kA4	190522-A2kA4	498,00	A2	A4	452	1800	500	190523-A2kA4	190524-A2kA4	777,00
A1	A4	626	1800	500	190521-A1kA4	190522-A1kA4	551,00	A1	A4	626	1800	500	190523-A1kA4	190524-A1kA4	862,00
B2	A4	532	1800	500	190521-B2kA4	190522-B2kA4	534,00	B2	A4	532	1800	500	190523-B2kA4	190524-B2kA4	828,00
B1	A4	732	1860	500	190521-B1kA4	-	574,00	B1	A4	732	1860	500	190523-B1kA4	-	907,00



Stojak na plakat i foldery z kieszenia

Konstrukcja aluminiowa anodowana w kolorze srebrny-mat, całość posadowiona na stalowej podstawie (śr=370mm) lakierowanej na kolor srebrny-mat, do prezentacji plakatów służy tablica zatraskowa z profilu o szer 32mm, jako zabezpieczenie plakatu-płyta antyrefleksyjna z PCV (gr=0,5mm), naroża tablicy zaokrąglone (na życzenie: prostokątne), stojak wyposażony w 2 kieszenie z pleksi bezbarwnej 1/3A4 lub A5. Ekspozycja: 1- lub 2-stronna.

wersja 1-stronna						
Format		Wymiary całk.		Nr art		Cena
Plakat	Kieszenie	Szer	Wys	Eks. pionowa plakatu	Eks. pozioma plakatu	
A3	2xDL	343	1700	190525-A3kDL	190526-A3kDL	342,00
A3	2xA5	343	1700	190525-A3kA5	190526-A3kA5	351,00
A3	2xA4	343	1700	190525-A3kA4	190526-A3kA4	360,00
A2	2xDL	466	1800	190525-A2kDL	190526-A2kDL	362,00
A2	2xA5	466	1800	190525-A2kA5	190526-A2kA5	371,00
A2	2xA4	466	1800	190525-A2kA4	190526-A2kA4	379,00

wersja 2-stronna						
Format		Wymiary całk.		Nr art		Cena
Plakat	Kieszenie	szer	wys	eks. pionowa plakatu	eks. pozioma plakatu	
A3	4xDL	343	1700	190527-A3kDL	190528-A3kDL	431,00
A3	4xA5	343	1700	190527-A3kA5	190528-A3kA5	448,00
A3	4xA4	343	1700	190527-A3kA4	190528-A3kA4	466,00
A2	4xDL	466	1800	190527-A2kDL	190528-A2kDL	470,00
A2	4xA5	466	1800	190527-A2kA5	190528-A2kA5	488,00
A2	4xA4	466	1800	190527-A2kA4	190528-A2kA4	506,00



Stojak na plakat i foldery z kieszenia

Konstrukcja aluminiowa anodowana w kolorze srebrny-mat, całość posadowiona na stalowej podstawie (śr=34cm) lakierowanej w kolor srebrny, do prezentacji plakatów służy tablica zatraskowa z profilu o szer 32mm, jako zabezpieczenie plakatu-płyta antyrefleksyjna z PCV (gr=0,5mm), naroża tablicy zaokrąglone (na życzenie: prostokątne), stojak wyposażony w kieszeń z pleksi bezbarwnej A4 (na życzenie 1/3A4 lub A5). Ekspozycja: 1- lub 2-stronna.

wersja 1-stronna						wersja 2-stronna							
Format		Wymiary całk.		Nr art		Cena	Format		Wymiary całk.		Nr art		Cena
Plakat	Kieszeń	szer	wys	eks. pionowa plakatu	eks. pozioma plakatu		Plakat	Kieszenie	szer	wys	eks. pionowa plakatu	eks. pozioma plakatu	
A2	DL	466	1800	190529-A2kDL	190530-A2kDL	368,00	A2	2xDL	466	1800	190531-A2kDL	190532-A2kDL	492,00
A2	A5	466	1800	190529-A2kA5	190530-A2kA5	374,00	A2	2xA5	466	1800	190531-A2kA5	190532-A2kA5	500,00
A2	A4	466	1800	190529-A2kA4	190530-A2kA4	379,00	A2	2xA4	466	1800	190531-A2kA4	190532-A2kA4	510,00
A1	DL	640	1800	190529-A1kDL	190530-A1kDL	420,00	A1	2xDL	640	1800	190531-A1kDL	190532-A1kDL	578,00
A1	A5	640	1800	190529-A1kA5	190530-A1kA5	427,00	A1	2xA5	640	1800	190531-A1kA5	190532-A1kA5	586,00
A1	A4	640	1800	190529-A1kA4	190530-A1kA4	432,00	A1	2xA4	640	1800	190531-A1kA4	190532-A1kA4	595,00
B2	DL	546	1800	190529-B2kDL	190530-B2kDL	406,00	B2	2xDL	546	1800	190531-B2kDL	190532-B2kDL	543,00
B2	A5	546	1800	190529-B2kA5	190530-B2kA5	410,00	B2	2xA5	546	1800	190531-B2kA5	190532-B2kA5	552,00
B2	A4	546	1800	190529-B2kA4	190530-B2kA4	415,00	B2	2xA4	546	1800	190531-B2kA4	190532-B2kA4	560,00
B1	DL	746	1860	190529-B1kDL	190530-B1kDL	444,00	B1	2xDL	746	1860	190531-B1kDL	190532-B1kDL	622,00
B1	A5	746	1860	190529-B1kA5	190530-B1kA5	450,00	B1	2xA5	746	1860	190531-B1kA5	190532-B1kA5	631,00
B1	A4	746	1860	190529-B1kA4	190530-B1kA4	455,00	B1	2xA4	746	1860	190531-B1kA4	190532-B1kA4	639,00



Stojak na plakat i foldery z kieszeniami

Konstrukcja aluminiowa anodowana w kolorze srebrny-mat, noga w kształcie drabinki całość posadowiona na stalowej podstawie (śr=340-370mm) lakierowanej na kolor srebrny, do prezentacji plakatów służy tablica zatraskowa z profilu o szer 20mm, na wyposażeniu tablicy płyta antyrefleks z PCV zabezpieczająca plakat, stojak posiada kieszenie bezbarwnej formatu A4 (na życzenie format 1/3A4 lub A5). Ekspozycja: 1- lub 2-str.

wersja 1-stronna						
Format		Wymiary całk.		Nr art		Cena
Plakat	Kieszenie	szer	wys	eks. pionowa plakatu	eks. pozioma plakatu	
A4	3xDL	340	1700	190533-A4kDL	190534-A4kDL	472,00
A4	3xA5	340	1700	190533-A4kA5	190534-A4kA5	477,00
A4	3xA4	340	1700	190533-A4kA4	190534-A4kA4	482,00
A3	2xDL	340	1700	190533-A3kDL	190534-A3kDL	480,00
A3	2xA5	340	1700	190533-A3kA5	190534-A3kA5	484,00
A3	2xA4	340	1700	190533-A3kA4	190534-A3kA4	489,00
A2	2xDL	452	1800	190533-A2kDL	190534-A2kDL	482,00
A2	2xA5	452	1800	190533-A2kA5	190534-A2kA5	486,00
A2	2xA4	452	1800	190533-A2kA4	190534-A2kA4	503,00
B2	1xDL	532	1800	190533-B2kDL	190534-B2kDL	496,00
B2	1xA5	532	1800	190533-B2kA5	190534-B2kA5	502,00
B2	1xA4	532	1800	190533-B2kA4	190534-B2kA4	506,00

wersja 2-stronna						
Format		Wymiary całk.		Nr art		Cena
Plakat	Kieszenie	szer	wys	eks. pionowa plakatu	eks. pozioma plakatu	
A4	6xDL	340	1700	190535-A4kDL	190536-A4kDL	472,00
A4	6xA5	340	1700	190535-A4kA5	190536-A4kA5	477,00
A4	6xA4	340	1700	190535-A4kA4	190536-A4kA4	616,00
A3	4xDL	340	1700	190535-A3kDL	190536-A3kDL	480,00
A3	4xA5	340	1700	190535-A3kA5	190536-A3kA5	484,00
A3	4xA4	340	1700	190535-A3kA4	190536-A3kA4	630,00
A2	4xDL	452	1800	190535-A2kDL	190536-A2kDL	482,00
A2	4xA5	452	1800	190535-A2kA5	190536-A2kA5	486,00
A2	4xA4	452	1800	190535-A2kA4	190536-A2kA4	651,00
B2	2xDL	532	1800	190535-B2kDL	190536-B2kDL	496,00
B2	2xA5	532	1800	190535-B2kA5	190536-B2kA5	501,00
B2	2xA4	532	1800	190535-B2kA4	190536-B2kA4	656,00

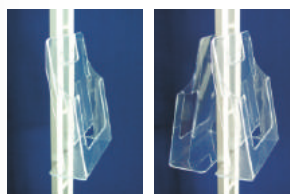

• **Stojaki z tablicą zatraskową, kieszeniowe, podstawa talerzowa**

Stojak na plakat i foldery z kieszeniami

Konstrukcja aluminiowa anodowana w kolorze srebrny-mat, noga w kształcie drabinki całość posadowiona na stalowej podstawie (śr=340-400mm) lakierowanej w kolorze srebrny, do prezentacji plakatów służy tablica zatraskowa z profilu o szer 32mm, na wyposażeniu tablicy płyta antyrefleks z PCV zabezpieczająca plakat, stojak posiada kieszenie bezbarwnej formatu A4 (na życzenie format 1/3A4 lub A5). Ekspozycja: 1- lub 2-str.



wersja 1-stronna						wersja 2-stronna							
Format		Wymiary całk.		Nr art		Cena	Format		Wymiary całk.		Nr art		Cena
Plakat	Kieszenie	szer	wys	eks. pionowa plakatu	eks. pozioma plakatu		Plakat	Kieszenie	szer	wys	eks. pionowa plakatu	eks. pozioma plakatu	
A2	DL	466	1800	190537-A2kDL	190538-A2kDL	470,00	A2	2xDL	466	1800	190539-A2kDL	190540-A2kDL	606,00
A2	A5	466	1800	190537-A2kA5	190538-A2kA5	475,00	A2	2xA5	466	1800	190539-A2kA5	190540-A2kA5	614,00
A2	A4	466	1800	190537-A2kA4	190538-A2kA4	480,00	A2	2xA4	466	1800	190539-A2kA4	190540-A2kA4	622,00
A1	DL	640	1800	190537-A1kDL	190538-A1kDL	511,00	A1	2xDL	640	1800	190539-A1kDL	190540-A1kDL	672,00
A1	A5	640	1800	190537-A1kA5	190538-A1kA5	516,00	A1	2xA5	640	1800	190539-A1kA5	190540-A1kA5	680,00
A1	A4	640	1800	190537-A1kA4	190538-A1kA4	522,00	A1	2xA4	640	1800	190539-A1kA4	190540-A1kA4	688,00
B2	DL	546	1800	190537-B2kDL	190538-B2kDL	494,00	B2	2xDL	546	1800	190539-B2kDL	190540-B2kDL	638,00
B2	A5	546	1800	190537-B2kA5	190538-B2kA5	499,00	B2	2xA5	546	1800	190539-B2kA5	190540-B2kA5	646,00
B2	A4	546	1800	190537-B2kA4	190538-B2kA4	504,00	B2	2xA4	546	1800	190539-B2kA4	190540-B2kA4	655,00
B1	DL	746	1860	190537-B1kDL	190538-B1kDL	540,00	B1	2xDL	746	1860	190539-B1kDL	190540-B1kDL	717,00
B1	A5	746	1860	190537-B1kA5	190538-B1kA5	544,00	B1	2xA5	746	1860	190539-B1kA5	190540-B1kA5	726,00
B1	A4	746	1860	190537-B1kA4	190538-B1kA4	549,00	B1	2xA4	746	1860	190539-B1kA4	190540-B1kA4	734,00

Naroża typu "Z"



Naroża typu "P"

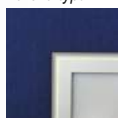

Stojak na plakat z kieszenią kaskadową

Konstrukcja aluminiowa anodowana na kolor srebrny-mat, całość posadowiona na stalowej podstawie (śr=370-400mm) lakierowanej w kolorze srebrnym, do prezentacji plakatów służy tablica zatraskowa z profilu o szer 32mm, jako zabezpieczenie plakatu-płyta antyrefleks z PCV (gr=0,5mm), naroża tablicy zaokrąglone (na życzenie: prostokątne), stojak wyposażony w kieszeń 5 komorową z pleksi bezbarwnej. Ekspozycja: 1- lub 2-stronna.

wersja 1-stronna							
Format		Wymiary całkowite			Nr art		Cena
Plakat	Kieszeń	szer	wys	gl	eks. pionowa plakatu	eks. pozioma plakatu	
A2	A4	466	1800	370	190541-A2kA4	190542-A2kA4	620,00
A1	A4	640	1800	400	190541-A1kA4	190542-A1kA4	639,00
B2	A4	546	1800	400	190541-B2kA4	190542-B2kA4	627,00

wersja 2-stronna							
Format		Wymiary całkowite			Nr art		Cena
Plakat	Kieszeń	szer	wys	gl	eks. pionowa plakatu	eks. pozioma plakatu	
A2	A4	466	1800	370	190543-A2kA4	190544-A2kA4	859,00
A1	A4	640	1800	400	190543-A1kA4	190544-A1kA4	898,00
B2	A4	546	1800	400	190543-B2kA4	190544-B2kA4	873,00

• **Stojaki tablicą zatraskową, kieszeniowe, tradycyjne**

Stojak na plakat i kieszeniami na foldery

Konstrukcja aluminiowa anodowana w kolorze srebrny-mat, do prezentacji plakatu służy tablica zatraskowa z profilu o szer 25mm, jako zabezpieczenie plakatu - płyta antyrefleks z PCV (gr=0,5mm), naroża tablicy prostokątne, stojak wyposażony w kieszenie z pleksi bezbarwnej na foldery 1/3A4, A5 i A4. Ekspozycja: 1-stronna.



wersja 1-stronna						
Format		Wymiary całkowite			Nr art	Cena
Plakat	Kieszenie	Szer	Wys	Gl		
A4	DL+A5+A4	536	1860	500	190657	349,00

Stojak na plakat i kieszeniami na foldery

Konstrukcja aluminiowa anodowana w kolorze srebrny-mat, do prezentacji plakatu służy tablica zatraskowa z profilu o szer 32mm, jako zabezpieczenie plakatu - płyta antyrefleks z PCV (gr=0,5mm), naroża tablicy zaokrąglone (na życzenie: prostokątne), stojak wyposażony w kieszenie z pleksi bezbarwnej na foldery A4 (na życzenie A5 lub 1/3A4). Ekspozycja: 1- lub 2-stronna.



wersja 1-stronna						
Format		Wymiary całkowite			Nr art	Cena
Plakat	Kieszenie	Szer	Wys	Gl		
A2	2xA4	536	1860	500	190609-A2kA4	471,00

wersja 2-stronna						
Format		Wymiary całkowite			Nr art	Cena
Plakat	Kieszenie	Szer	Wys	Gl		
A2	2xA4	536	1860	500	190610-A2kA4	585,00



Stojak na plakat i kieszeniami na foldery

Konstrukcja aluminiowa anodowana w kolorze srebrny-mat, do prezentacji plakatu służy tablica zatrząskowa z profilu o szer 32mm, jako zabezpieczenie plakatu - płyta antyrefleks z PCV (gr=0,5mm), naroża tablicy zaokrąglone (na życzenie: prostokątne), stojak wyposażony w kieszenie z plexi bezbarwnego na foldery A4 (na życzenie A5 lub 1/3A4). Ekspozycja: 1- lub 2-stronna.

wersja 1-stronna							
Format		Wymiary całkowite			Nr art		Cena
Plakat	Kieszenie	szer	wys	gł	eks. pionowa plakatu	eks. pozioma plakatu	
A1	2xA4	640	1800	500	190611-A1kA4	190612-A1kA4	483,00
B2	2xA4	546	1800	500	190611-B2kA4	190612-B2kA4	470,00
B1	2xA4	746	1860	500	190611-B2kA4	190612-B1kA4	503,00

wersja 2-stronna							
Format		Wymiary całkowite			Nr art		Cena
Plakat	Kieszenie	szer	wys	gł	eks. pionowa plakatu	eks. pozioma plakatu	
A1	2xA4	640	1800	500	190613-A1kA4	190614-A1kA4	638,00
B2	2xA4	546	1800	500	190613-B2kA4	190614-B2kA4	664,00
B1	2xA4	746	1860	500	190613-B2kA4	190614-B1kA4	676,00



Stojak na plakat z kieszeniami na foldery A4

Konstrukcja aluminiowa anodowana na kolor srebrny-mat, do prezentacji plakatu służy tablica zatrząskowa z profilu o szer 20mm, jako zabezpieczenie plakatu-płyta antyrefleks z PCV (gr=0,5mm), naroża tablicy prostokątne, stojak wyposażony w kieszenie kaskadowe 5 komorowe z plexi bezbarwnego. Ekspozycja: 1- lub 2-str.

wersja 1-stronna							
Format		Wymiary całkowite			Nr art		Cena
Plakat	Kieszeń	szer	wys	gł	eks. pionowa plakatu	eks. pozioma plakatu	
A2	A4	842	1800	500	190615-A2kA4	190616-A2kA4	548,00
A1	A4	1016	1800	500	190615-A1kA4	190616-A1kA4	574,00
B2	A4	920	1800	500	190615-B2kA4	190616-B2kA4	558,00
B1	A4	1120	1860	500	190615-B1kA4	190616-B1kA4	597,00

wersja 2-stronna							
Format		Wymiary całkowite			Nr art		Cena
Plakat	Kieszeń	szer	wys	gł	eks. pionowa plakatu	eks. pozioma plakatu	
A2	A4	842	1800	500	190617-A2kA4	190618-A2kA4	787,00
A1	A4	1016	1800	500	190617-A1kA4	190618-A1kA4	834,00
B2	A4	920	1800	500	190617-B2kA4	190618-B2kA4	804,00
B1	A4	1120	1860	500	190617-B1kA4	190618-B1kA4	876,00



Stojak na plakat z kieszeniami na foldery A4

Konstrukcja aluminiowa anodowana na kolor srebrny-mat, do prezentacji plakatu służy tablica zatrząskowa z profilu o szer 20mm, jako zabezpieczenie plakatu-płyta antyrefleks z PCV (gr=0,5mm), naroża tablicy prostokątne (na życzenie: zaokrąglone), stojak wyposażony w kieszenie 5 komorowe z plexi bezbarwnego. Ekspozycja: 1- lub 2-str.

wersja 1-stronna							
Format		Wymiary całkowite			Nr art		Cena
Plakat	Kieszeń	szer	wys	gł	eks. pionowa plakatu	eks. pozioma plakatu	
A2	A4	1062	1800	500	190619-A2kA4	190620-A2kA4	722,00
A1	A4	1236	1800	500	190619-A1kA4	190620-A1kA4	747,00
B2	A4	1140	1800	500	190619-B2kA4	190620-B2kA4	730,00
B1	A4	1340	1860	500	190619-B1kA4	190620-B1kA4	770,00

wersja 2-stronna							
Format		Wymiary całkowite			Nr art		Cena
Plakat	Kieszeń	szer	wys	gł	eks. pionowa plakatu	eks. pozioma plakatu	
A2	A4	1062	1800	500	190621-A2kA4	190622-A2kA4	1132,00
A1	A4	1236	1800	500	190621-A1kA4	190622-A1kA4	1179,00
B2	A4	1140	1800	500	190621-B2kA4	190622-B2kA4	1149,00
B1	A4	1340	1860	500	190621-B1kA4	190622-B1kA4	1293,00

Stojak na plakat z kieszeniami na foldery DL (1/3A4)

Konstrukcja aluminiowa anodowana na kolor srebrny-mat, do prezentacji plakatu służy tablica zatraskowa z profilu o szer 20mm, jako zabezpieczenie plakatu-plyta antyrefleks z PCV (gr=0,5mm), naroża ta-blicy prostokątne (na życzenie: zaokrąglone), stojak wyposażony w kieszenie z plexi bezbarwnej na foldery 1/3A4, stojak posiada stopki umożliwiające jego wy poziomowanie. Ekspozycja: 1- lub 2-stronna.

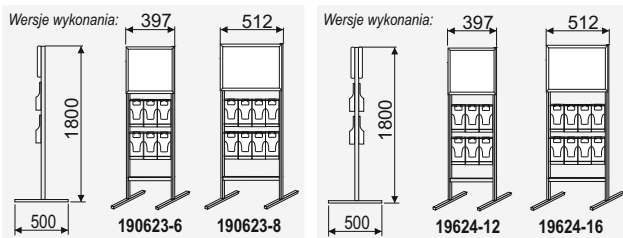

Wersje wykonania:			Wersje wykonania:				
Format Plakat	Kieszeń	Nr art	Cena	Format Plakat	Kieszeń	Nr art	Cena
365x400	6xDL	190623-6	508,00	365x400	12xDL	190624-12	722,00
480x400	8xDL	190623-8	550,00	480x400	16xDL	190624-16	876,00

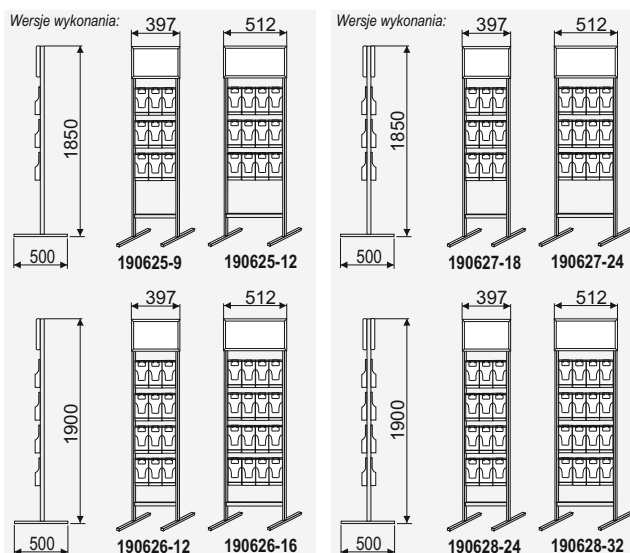

Wersje wykonania:			Wersje wykonania:				
Format Plakat	Kieszeń	Nr art	Cena	Format Plakat	Kieszeń	Nr art	Cena
365x300	9xDL	190625-9	584,00	365x300	18xDL	190627-18	1028,00
480x300	12xDL	190625-12	670,00	480x300	24xDL	190627-24	981,00
365x300	12xDL	190626-12	672,00	365x300	24xDL	190628-24	984,00
480x300	16xDL	190626-16	803,00	480x300	32xDL	190628-32	1454,00

Stojak na plakat z kieszeniami na foldery A5

Konstrukcja aluminiowa anodowana na kolor srebrny-mat, do prezentacji plakatu służy tablica zatraskowa z profilu o szer 20mm, jako zabezpieczenie plakatu-plyta antyrefleks z PCV (gr=0,5mm), naroża tablicy prostokątne (na życzenie: zaokrąglone), stojak wyposażony w kieszenie z plexi bezbarwnej na foldery A5, stojak posiada stopki umożliwiające jego wy poziomowanie. Ekspozycja: 1- lub 2-stronna.

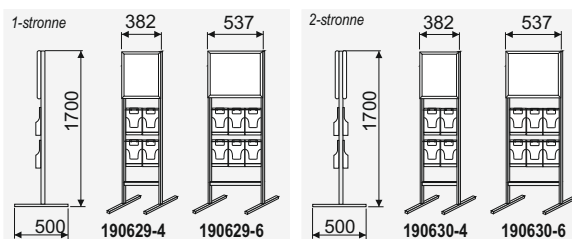

1-stronne			2-stronne				
Format Plakat	Kieszeń	Nr art	Cena	Format Plakat	Kieszeń	Nr art	Cena
350x400	4xA5	190629-4	503,00	350x400	8xA5	190630-8	698,00
505x400	6xA5	190629-6	552,00	505x400	12xA5	190630-12	798,00



Stojak na plakat z kieszeniami na foldery A5

Konstrukcja aluminiowa anodowana na kolor srebrny-mat, do prezentacji plakatu służy tablica zatraskowa z profilu o szer 20mm, jako zabezpieczenie plakatu-plyta antyrefleks z PCV (gr=0,5mm), naroża tablicy prostokątne (na życzenie: zaokrąglone), stojak wyposażony w kieszenie z plexi bezbarwnej na foldery A5, stojak posiada stopki umożliwiające jego wy poziomowanie. Ekspozycja: 1- lub 2-stronna.

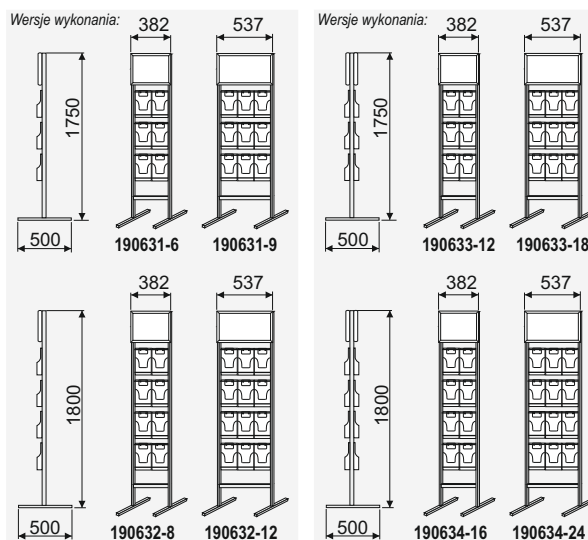

Format		Nr art	Cena
Plakat	Kieszeń		
350x300	6xA5	190631-6	573,00
505x300	9xA5	190631-9	643,00
350x300	8xA5	190632-8	655,00
505x300	12xA5	190632-12	746,00

Format		Nr art	Cena
Plakat	Kieszeń		
350x300	12xA5	190633-12	848,00
505x300	18xA5	190633-18	991,00
350x300	16xA5	19634-16	847,00
505x300	24xA5	190634-24	1188,00

Stojak na plakat z kieszeniami na foldery A4

Konstrukcja aluminiowa anodowana na kolor srebrny-mat, do prezentacji plakatu służy tablica zatraskowa z profilu o szer 20mm, jako zabezpieczenie plakatu-plyta antyrefleks z PCV (gr=0,5mm), naroża tablicy prostokątne (na życzenie: zaokrąglone), stojak wyposażony w kieszenie z plexi bezbarwnej na foldery A4 (na życzenie A5 lub 1/A4), stojak posiada stopki umożliwiające jego wy poziomowanie. Ekspozycja: 1- lub 2-str.

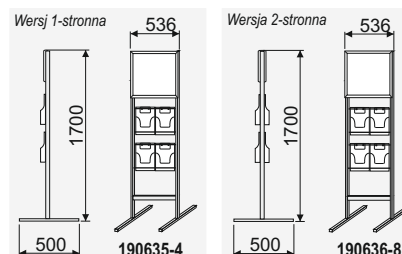

Format		Nr art	Cena
Plakat	Kieszeń		
490x400	4xA4	190635-4	543,00
490x400	6xA4	190636-6	724,00

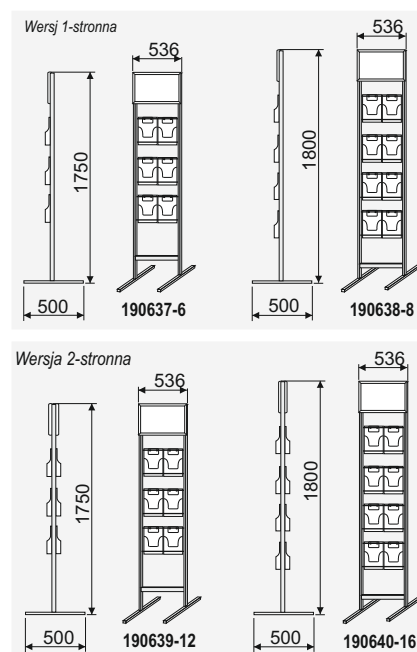

Format		Nr art	Cena
Plakat	Kieszeń		
490x300	6xA4	190637-6	640,00
490x300	8xA4	190638-8	738,00
490x300	12xA4	190639-12	919,00
490x300	16xA4	190640-16	1113,00

• **Stojaki wielotablicowe, kieszeniowe**



Stojak z tablicami na plakaty A4 i foldery

Konstrukcja aluminiowa anodowana na kolor srebrny-mat, noga z rury o $\phi=30\text{mm}$, całość posadowiona na stalowej podstawie ($\phi=340\text{mm}$) lakierowanej w kolorze srebrnym, do prezentacji plakatów służą tablice zatrzaskowe z profilu o szer 20mm, jako zabezpieczenie plakatu-plyta antyrefleks z PCV ($gr=0,5\text{mm}$), naroża prostokątne (na życzenie: zaokrąglone, chromowane), stojak wyposażony w kieszeń z plexi bezbarwnej 1/3A4, A5 lub A4. Ekspozycja: 1- lub 2-str.

wersja 1-stronna							
Format		Wymiary całkowite			Nr art		Cena
Plakat	Kieszeń	szer	wys	gł	eks. pionowa plakatu	eks. pozioma plakatu	
A4	DL	256	1800	340	190701-A4kDL	190702-A4kDL	307,00
A4	A5	256	1800	340	190701-A4kA5	190702-A4kA5	309,00
A4	A4	256	1800	340	190701-A4kA4	190702-A4kA4	312,00

wersja 2-stronna							
Format		Wymiary całkowite			Nr art		Cena
Plakat	Kieszeń	szer	wys	gł	eks. pionowa plakatu	eks. pozioma plakatu	
A4	DL	256	1800	340	190703-A4kDL	190704-A4kDL	400,00
A4	A5	256	1800	340	190703-A4kA5	190704-A4kA5	405,00
A4	A4	256	1800	340	190703-A4kA4	190704-A4kA4	410,00

Stojak z tablicami na plakaty A4 i foldery

Konstrukcja aluminiowa anodowana na kolor srebrny-mat, noga z rury o $\phi=30\text{mm}$, całość posadowiona na stalowej podstawie ($\phi=340\text{mm}$) lakierowanej w kolorze srebrnym, do prezentacji plakatów służą tablice zatrzaskowe z profilu o szer 20mm, jako zabezpieczenie plakatu-plyta antyrefleks z PCV ($gr=0,5\text{mm}$), naroża prostokątne (na życzenie: zaokrąglone, chromowane), stojak wyposażony w kieszeń z plexi bezbarwnej 1/3A4, A5 lub A4.

Ekspozycja: 1- lub 2-stronna.

wersja 1-stronna							
Format		Wymiary całkowite			Nr art		Cena
Plakat	Kieszeń	szer	wys	gł	eks. pionowa plakatu	eks. pozioma plakatu	
A4	DL	256	1800	340	190705-A4kDL	190706-A4kDL	307,00
A4	A5	256	1800	340	190705-A4kA5	190706-A4kA5	309,00
A4	A4	256	1800	340	190705-A4kA4	190706-A4kA4	312,00

wersja 2-stronna							
Format		Wymiary całkowite			Nr art		Cena
Plakat	Kieszeń	szer	wys	gł	eks. pionowa plakatu	eks. pozioma plakatu	
A4	DL	256	1800	340	190707-A4kDL	190708-A4kDL	400,00
A4	A5	256	1800	340	190707-A4kA5	190708-A4kA5	405,00
A4	A4	256	1800	340	190707-A4kA4	190708-A4kA4	410,00



Stojak wielotablicowy A4.

Do prezentacji plakatu służą tablice zatrzaskowe z profilu o szer 20mm, konstrukcja stalowa lakierowana na kolor czarny, tablice wyposażone w zabezpieczenie plakatu w postaci płyty antyrefleks z PCV ($gr=0,5\text{mm}$), tablice z narożami prostokątnymi (P) (na życzenie naroża zaokrąglone (Z) chromowane) stojak wyposażony w kieszenie z plexi bezbarwnej na foldery A4. Stojak posadowiony na okrągłych stalowych podstawach. Ekspozycja: 1- lub 2-stronna.

wersja 1-stronna							
Format		Wymiary całkowite			Nr art		Cena
Plakaty	Kieszenie	szer	wys	gł	eks. pionowa plakatu	eks. pozioma plakatu	
A4	7xDL	806	1800	340	190709-A4kDL	190710-A4kDL	646,00
A4	5xA5	806	1800	340	190709-A4kA5	190710-A4kA5	648,00
A4	3xA4	806	1800	340	190709-A4kA4	190710-A4kA4	633,00

wersja 2-stronna							
Format		Wymiary całkowite			Nr art		Cena
Plakaty	Kieszenie	szer	wys	gł	eks. pionowa plakatu	eks. pozioma plakatu	
A4	14xDL	806	1800	340	190711-A4kDL	190712-A4kDL	921,00
A4	10xA5	806	1800	340	190711-A4kA5	190712-A4kA5	924,00
A4	6xA4	806	1800	340	190711-A4kA4	190712-A4kA4	896,00



Stojak wielotablicowy A4.

Do prezentacji plakatu służą tablice zatrzaskowe z profilu o szer 20mm, konstrukcja stalowa lakierowana na kolor czarny, tablice wyposażone w zabezpieczenie plakatu w postaci płyty antyrefleks z PCV ($gr=0,5\text{mm}$), tablice z narożami prostokątnymi (P) (na życzenie naroża zaokrąglone (Z) chromowane) stojak wyposażony w kieszenie z plexi bezbarwnej na foldery A4. Ekspozycja: 1- lub 2-stronna.

wersja 1-stronna							
Format		Wymiary całkowite			Nr art		Cena
Plakat	Kieszeń	szer	wys	gł	eks. pionowa plakatu	eks. pozioma plakatu	
6xA4	7xDL	806	1800	500	190713-A4kDL	190714-A4kDL	598,00
6xA4	5xA5	806	1800	500	190713-A4kA5	190714-A4kA5	600,00
6xA4	3xA4	806	1800	500	190713-A4kA4	190714-A4kA4	585,00

wersja 2-stronna							
Format		Wymiary całkowite			Nr art		Cena
Plakat	Kieszeń	szer	wys	gł	eks. pionowa plakatu	eks. pozioma plakatu	
12xA4	14xDL	806	1800	500	190715-A4kDL	190716-A4kDL	873,00
12xA4	10xA5	806	1800	500	190715-A4kA5	190716-A4kA5	876,00
12xA4	6xA4	806	1800	500	190715-A4kA4	190716-A4kA4	848,00



Stojak na plakat z półkami na foldery A4

Konstrukcja aluminiowa anodowana na kolor srebrny-mat, noga z rury $\phi=40\text{mm}$, całość posadowiona na stalowej podstawie ($\phi=370\text{mm}$) lakierowanej w kolorze srebrnym, do prezentacji plakatów służy tablica zatraskowa z profilu o szer 32mm, jako zabezpieczenie plakatu - płyta antyrefleksyjna z PCV ($gr=0,5\text{mm}$), naroża tablicy zaokrąglone (na życzenie: prostokątne), stojak wyposażony w półkę z plexi na foldery A4, A5, 1/3A4. Ekspozycja: 1-stronna.

Format		Wymiary całk.			Nr art	Cena
Plakat	Półka	szer	wys	gł		
A1	DL	640	1800	400	190801-A1kDL	547,00
A1	A5	640	1800	400	190801-A1kA5	552,00
A1	A4	640	1800	400	190801-A1kA4	556,00
B2	DL	546	1800	370	190801-B2kDL	513,00
B2	A5	546	1800	370	190801-B2kA5	518,00
B2	A4	546	1800	370	190801-B2kA4	522,00

• **Stojaki z tablicą zatraskową, półkowe, tradycyjne**



Stojak na plakat i foldery A4

Konstrukcja aluminiowa anodowana na kolor srebrny-mat, do prezentacji plakatu służy tablica zatraskowa z profilu o szer 32mm, jako zabezpieczenie plakatu - płyta antyrefleks z PCV ($gr=0,5\text{mm}$), naroża tablicy zaokrąglone (na życzenie: prostokątne), stojak wyposażony w półkę z plexi bezbarwnego na foldery A4 mocowaną na zasadzie klina, bez użycia śrub. Ekspozycja: 1-stronna.

Format		Wym. całkowite			Nr art	Cena
Plakat	Folder	szer	wys	gł		
A1	DL,A5	640	1800	500	190901-A1pA5	413,00
A1	A4	640	1800	500	190901-A1pA4	423,00
B2	DL,A5	546	1800	500	190901-B2pA5	384,00
B2	A4	546	1800	500	190901-B2pA4	396,00
B1	DL,A5	746	1850	500	190901-B1pA5	439,00
B1	A4	746	1850	500	190901-B1pA4	450,00



Stojak na plakat B2 z półkami na foldery A4

Konstrukcja aluminiowa anodowana na kolor srebrny-mat, do prezentacji plakatu służy tablica zatraskowa z profilu o szer 32mm, jako zabezpieczenie plakatu - płyta antyrefleks z PCV ($gr=0,5\text{mm}$), naroża tablicy zaokrąglone (na życzenie: prostokątne), stojak wyposażony w półkę z plexi bezbarwnego na foldery A4. Ekspozycja: 1-stronna.

Format		Wymiary całk.			Nr art	Cena
Plakat	Półka	szer	wys	gł		
B2	A4	530	1800	500	190902-A1pA5	456,00
B2	DL,A5	530	1800	500	190902-A1pA4	478,00



Stojak na plakat A2 z półkami na foldery A4

Konstrukcja aluminiowa anodowana na kolor srebrny-mat, do prezentacji plakatu służy tablica zatraskowa z profilu o szer 32mm, jako zabezpieczenie plakatu - płyta antyrefleks z PCV ($gr=0,5\text{mm}$), naroża tablicy prostokątne (na życzenie: zaokrąglone), stojak wyposażony w półkę z plexi bezbarwnego na foldery A4, A5, 1/3A4. Ekspozycja: 1-stronna.

Format		Wymiary całk.			Nr art	Cena
Plakat	Półka	szer	wys	gł		
A2	A5	530	1700	500	190903-A2pA5	438,00
A2	A4	530	1700	500	190903-A2pA4	459,00



• **Stojaki z tablicą zatraskową, półkowe, tradycyjne**



Stojak na plakat z półkami (wysuniętymi) na foldery DL (1/3A4)

Konstrukcja aluminiowa anodowana na kolor srebrny-mat, do prezentacji plakatu służy tablica zatraskowa z profilu o szer 20mm, jako zabezpieczenie plakatu-plyta antyrefleks z PCV (gr=0,5mm), naroża tablicy prostokątne, stojak wyposażony w półki z pleksi bezbarwnej na foldery 1/3 A4 mocowane do nóg na zasadzie klina co umożliwiają ich łatwe zdejmowanie i ponowny montaż (półki są wysunięte do przodu). Ekspozycja: 1-stronna.

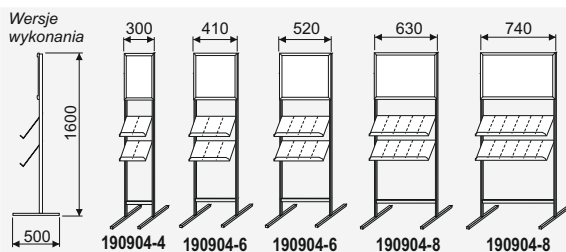

Format		Nr art	Cena
Plakat	Półka		
278x400	4xDL	190904-4	418,00
368x400	6xDL	190904-6	451,00
478x400	8xDL	190904-8	483,00
588x400	10xDL	190904-10	516,00
698x400	12xDL	190904-12	548,00

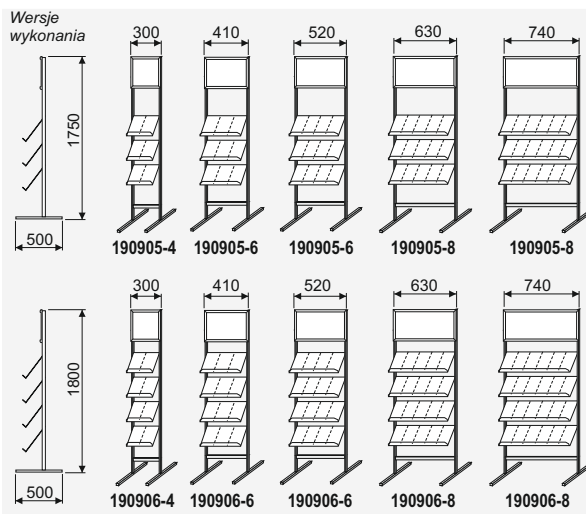

Format		Nr art	Cena
Plakat	Półka		
278x300	6xDL	190905-6	477,00
368x300	9xDL	190905-9	519,00
478x300	12xDL	190905-12	563,00
588x300	15xDL	190905-15	607,00
698x300	18xDL	190906-18	650,00
278x300	8xDL	190906-8	536,00
368x300	12xDL	190906-12	590,00
478x300	16xDL	190906-16	644,00
588x300	20xDL	190906-20	698,00
698x300	24xDL	190906-24	752,00



Stojak na plakat z półkami (wysuniętymi) na foldery A5

Konstrukcja aluminiowa anodowana na kolor srebrny-mat, do prezentacji plakatu służy tablica zatraskowa z profilu o szer 20mm, jako zabezpieczenie plakatu-plyta antyrefleks z PCV (gr=0,5mm), naroża tablicy prostokątne, stojak wyposażony w półki z pleksi bezbarwnej na foldery A5 mocowane do nóg na zasadzie klina co umożliwiają ich łatwe zdejmowanie i ponowny montaż (półki są wysunięte do przodu). Ekspozycja: 1-stronna.

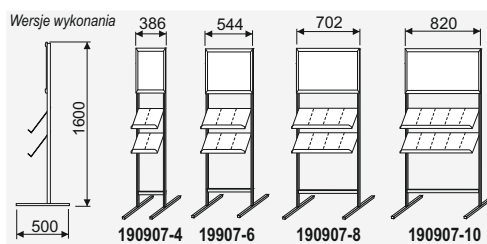

Format		Nr art	Cena
Plakat	Półka		
278x400	4xA5	190907-4	422,00
368x400	6xA5	190907-6	454,00
478x400	8xA5	190907-8	487,00
588x400	10xA5	190907-10	519,00

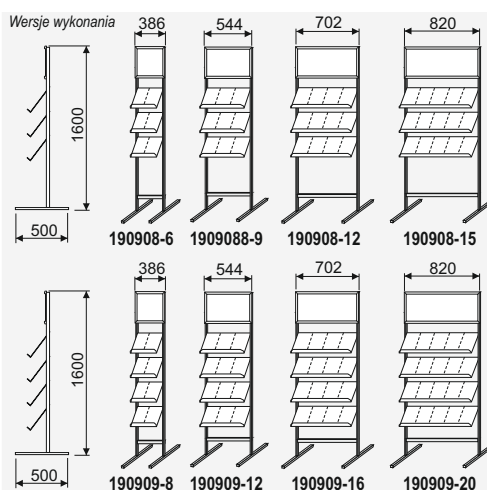

Format		Nr art	Cena
Plakat	Półka		
278x300	6xA5	190908-6	483,00
368x300	9xA5	190908-9	528,00
478x300	12xA5	190908-12	574,00
588x300	15xA5	190908-15	620,00
278x300	8xA5	190909-8	544,00
368x300	12xA5	190909-12	604,00
478x300	16xA5	190909-16	662,00
588x300	20xA5	190909-20	721,00



• **Stojaki z tablicą zatrząskową, półkowe, tradycyjne**



Stojak na plakat z półkami (wysuniętymi) na foldery A4

Konstrukcja aluminiowa anodowana na kolor srebrny-mat, do prezentacji plakatu służy tablica zatrząskowa z profilu o szer 20mm, jako zabezpieczenie plakatu-plyta antyrefleks z PCV (gr=0,5mm), naroża tablicy prostokątne, stojak wyposażony w półki z plexi bezbarwnej na foldery A4 mocowane do nóg na zasadzie klina co umożliwi ich łatwe zdejmowanie i ponowny montaż (półki są wysunięte do przodu). Ekspozycja: 1-stronna.

Wersje wykonania

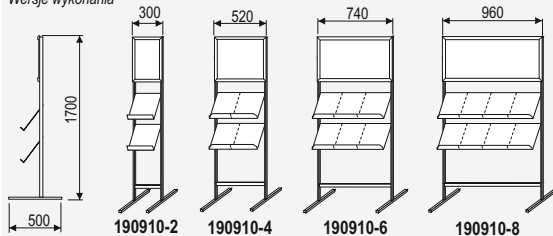

Format		Nr art	Cena
Plakat	Półka		
268x400	2xA4	190910-2	410,00
484x400	4xA4	190910-4	440,00
708x400	6xA4	190910-6	470,00
928x400	8xA4	190910-8	500,00



Wersje wykonania

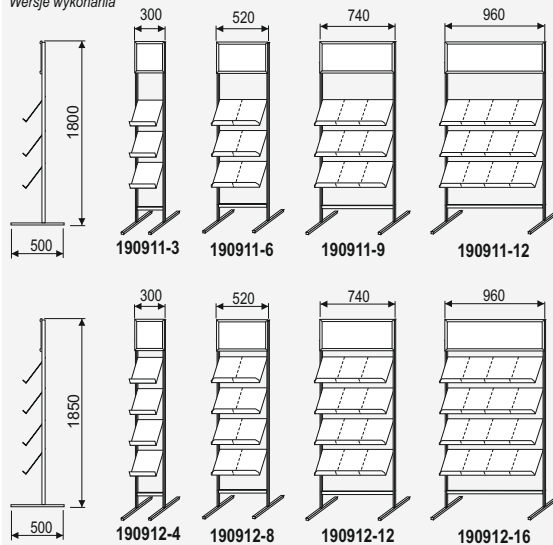

Format		Nr art	Cena
Plakat	Półka		
268x300	3xA4	190911-3	468,00
484x300	6xA4	190911-6	512,00
708x300	9xA4	190911-9	543,00
928x300	12xA4	190911-12	598,00
268x300	4xA4	190912-4	526,00
484x300	8xA4	190912-8	580,00
708x300	12xA4	190912-12	634,00
928x300	16xA4	190912-16	688,00



Stojak na plakat i foldery

Konstrukcja aluminiowa anodowana na kolor srebrny-mat, do prezentacji plakatu służy tablica zatrząskowa z profilu o szer 20mm, jako zabezpieczenie plakatu-plyta antyrefleks z PCV (gr=0,5mm), naroża zaokrąglone, stojak wyposażony w 3 półki z plexi bezbarwnego. Ekspozycja: 1- lub 2-stronna.

Wersja 1-stronna						
Format	Folder	Wymiary całk.			Nr art	Cena
Plakat	Folder	szer	wys	gl		
A3	A4	343	1800	500	190913-A3	404,00
A2	A4	466	1800	500	190913-A2	429,00

Wersja 2-stronna						
Format	Folder	Wymiary całk.			Nr art	Cena
Plakat	Folder	szer	wys	gl		
A3	A4	343	1800	500	190914-A3	658,00
A2	A4	466	1800	500	190914-A2	708,00



Stojak na plakat z półkami na foldery A4

Konstrukcja aluminiowa anodowana na kolor srebrny-mat, do prezentacji plakatu służy tablica zatrząskowa z profilu o szer 32mm, jako zabezpieczenie plakatu-plyta antyrefleks z PCV (gr=0,5mm), naroża zaokrąglone, stojak wyposażony w 2 półki z plexi bezbarwnego. Ekspozycja: 1- lub 2-stronna.

Wersja 1-stronna						
Format	Folder	Wymiary całk.			Nr art	Cena
Plakat	Folder	szer	wys	gl		
A2	A4	466	1800	500	190915-A2	387,00
A1	A4	640	1800	500	190915-A1	423,00
B2	A4	546	1800	500	190915-B2	396,00

Wersja 2-stronna						
Format	Folder	Wymiary całk.			Nr art	Cena
Plakat	Folder	szer	wys	gl		
A2	A4	466	1800	500	190916-A2	516,00
A1	A4	640	1800	500	190916-A1	552,00
B2	A4	546	1800	500	190916-B2	525,00

• **Stojaki z tablicą zatraskową, półkowe, tradycyjne**



Stojak na plakat i półką na foldery

Konstrukcja aluminiowa anodowana na kolor srebrny-mat, do prezentacji plakatu służy tablica zatraskowa z profilu o szer 32mm, jako zabezpieczenie plakatu-plyta antyrefleks z PCV (gr=0,5mm), naroża tablicy zaokrąglone (na życzenie: prostokątne), stojak wyposażony w półkę z plexi bezbarwnej. Ekspozycja: 1-stronna.

Format		Wymiar całk.			Nr art	Cena
Plakat	Folder	szer	wys	gl		
A2	DL	466	1800	500	190917-A2pDL	439,00
A2	A5	466	1800	500	190917-A2pA5	439,00
A2	A4	466	1800	500	190917-A2pA4	439,00
A1	DL	640	1800	500	190917-A1pDL	464,00
A1	A5	640	1800	500	190917-A1pA5	464,00
A1	A4	640	1800	500	190917-A1pA4	464,00
B2	DL	546	1800	500	190917-B2pDL	446,00
B2	A5	546	1800	500	190917-B2pA5	446,00
B2	A4	546	1800	500	190917-B2pA4	446,00
B1	DL	746	1850	500	190917-B1pDL	489,00
B1	A5	746	1850	500	190917-B1pA5	489,00
B1	A4	746	1850	500	190917-B1pA4	489,00



Stojak na plakat i foldery

Konstrukcja aluminiowa anodowana na kolor srebrny-mat, do prezentacji plakatu służy tablica zatraskowa z profilu o szer 32mm, jako zabezpieczenie plakatu- plyta antyrefleks z PCV (gr=0,5mm), naroża tablicy zaokrąglone (na życzenie: prostokątne), stojak wyposażony w półkę z plexi bezbarwnej przykręcaną do nóg za pomocą śrub. Ekspozycja: 2-stronna.

Format		Wymiary całk.			Nr art	Cena
Plakat	Folder	szer	wys	gl		
A2	DL	466	1800	500	190918-A2pDL	504,00
A2	A5	466	1800	500	190918-A2pA5	504,00
A2	A4	466	1800	500	190918-A2pA4	504,00
A1	DL	640	1800	500	190918-A1pDL	528,00
A1	A5	640	1800	500	190918-A1pA5	528,00
A1	A4	640	1800	500	190918-A1pA4	528,00
B2	DL	546	1800	500	190918-B2pDL	511,00
B2	A5	546	1800	500	190918-B2pA5	511,00
B2	A4	546	1800	500	190918-B2pA4	511,00
B1	DL	746	1850	500	190918-B1pDL	554,00
B1	A5	746	1850	500	190918-B1pA5	554,00
B1	A4	746	1850	500	190918-B1pA4	554,00



Stojak na plakat A2 z półkami na foldery.

Konstrukcja aluminiowa anodowana na kolor srebrny-mat, do prezentacji plakatu służy tablica zatraskowa z profilu o szer 25mm, jako zabezpieczenie plakatu-plyta antyrefleksyjna z PCV (gr=0,5mm), naroża tablicy prostokątne (na życzenie: zaokrąglone), stojak wyposażony w półkę z plexi bezbarwnego na foldery A5. Ekspozycja: 1- lub 2-stronna.

Wersja 1-stronna						
Format		Wymiary całk.			Nr art	Cena
Plakat	Półka	szer	wys	gl		
A2	DL	530	1750	500	190919-A2pDL	546,00
A2	A5	530	1750	500	190919-A2pA5	546,00
A2	A4	530	1750	500	190919-A2pA4	546,00

Wersja 2-stronna						
Format		Wymiary całk.			Nr art	Cena
Plakat	Półka	szer	wys	gl		
A2	DL	530	1750	500	190920-A2pDL	582,00
A2	A5	530	1750	500	190920-A2pA5	582,00
A2	A4	530	1750	500	190920-A2pA4	582,00



Stojak na plakat i foldery DL (1/3A4)

Konstrukcja aluminiowa anodowana na kolor srebrny-mat, do prezentacji plakatu służy tablica zatraskowa z profilu o szer 20mm, jako zabezpieczenie plakatu-plyta antyrefleks z PCV (gr=0,5mm), naroża tablicy prostokątne, stojak posiada półki z plexi bezbarwnego, dodatkowo stojak wyposażony w tabliczkę z plexi na logo. Ekspozycja: 1-stronna.

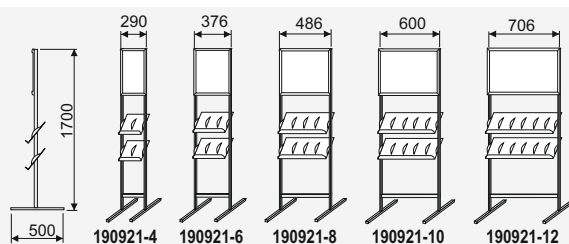

Format		Nr art	Cena
Plakat	Półka		
258x500	4xDL	190921-4	418,00
344x500	6xDL	190921-6	451,00
454x500	8xDL	190921-8	483,00
568x500	10xDL	190921-10	516,00
674x500	12xDL	19921-12	548,00



Stojak na plakat i foldery DL (1/3A4)

Konstrukcja aluminiowa anodowana na kolor srebrny-mat, do prezentacji plakatu służy tablica zatraskowa z profilu o szer 20mm, jako zabezpieczenie plakatu-plyta antyrefleks z PCV (gr=0,5mm), naroża tablicy prostokątne, stojak posiada półki z plexi bezbarwnego, dodatkowo stojak wyposażony w tabliczkę z plexi na logo. Ekspozycja: 1-stronna.

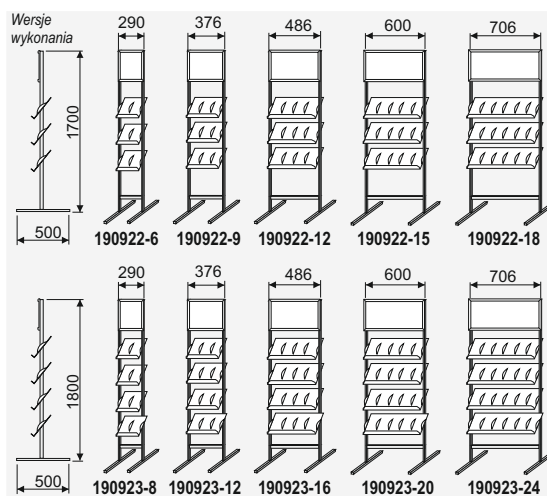

Format		Nr art	Cena
Plakat	Półka		
258x300	6xDL	190922-6	477,00
344x300	9xDL	190922-9	519,00
454x300	12xDL	190922-12	562,00
568x300	15xDL	190922-15	607,00
674x300	18xDL	190922-18	650,00
258x300	8xDL	190923-8	536,00
344x300	12xDL	190923-12	590,00
454x300	16xDL	190923-16	644,00
568x300	20xDL	190923-20	698,00
674x300	24xDL	190923-24	752,00



Stojak na plakat i foldery DL (1/3A4)

Konstrukcja aluminiowa anodowana na kolor srebrny-mat, do prezentacji plakatu służy tablica zatraskowa z profilu o szer 20mm, jako zabezpieczenie plakatu-plyta antyrefleks z PCV (gr=0,5mm), naroża tablicy prostokątne, stojak posiada półki z plexi bezbarwnego, dodatkowo stojak wyposażony w tabliczkę z plexi na logo. Ekspozycja: 2-stronna.

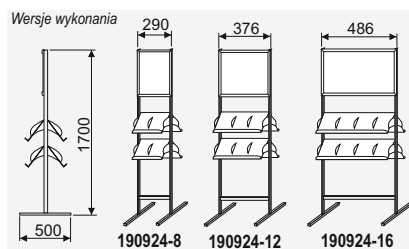

Format		Nr art	Cena
Plakat	Półka		
258x400	8xDL	190924-8	548,00
344x400	12xDL	190924-12	602,00
454x400	16xDL	190924-24	656,00



Stojak na plakat i foldery DL (1/3A4)

Konstrukcja aluminiowa anodowana na kolor srebrny-mat, do prezentacji plakatu służy tablica zatraskowa z profilu o szer 20mm, jako zabezpieczenie plakatu-plyta antyrefleks z PCV (gr=0,5mm), naroża tablicy prostokątne, stojak posiada półki z plexi bezbarwnego, dodatkowo stojak wyposażony w tabliczkę z plexi na logo. Ekspozycja: 2-stronna.

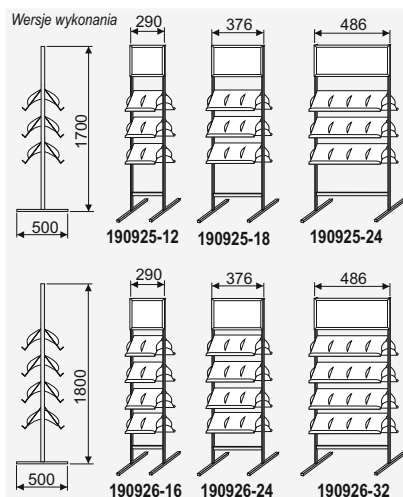

Format		Nr art	Cena
Plakat	Półka		
258x300	12xDL	190925-12	672,00
344x300	18xDL	190925-18	746,00
454x300	24xDL	190925-24	816,00
258x300	16xDL	190926-16	795,00
344x300	24xDL	190926-24	892,00
454x300	32xDL	190926-32	991,00





Stojak na plakat i foldery A5

Konstrukcja aluminiowa anodowana na kolor srebrny-mat, do prezentacji plakatu służy tablica zatraskowa z profilu o szer 20mm, jako zabezpieczenie plakatu-plyta antyrefleks z PCV (gr=0,5mm), naroża tablicy prostokątne, stojak posiada półki z plexi bezbarwnego, dodatkowo stojak wyposażony w tabliczkę z plexi na logo. Ekspozycja: 1-str.

Wersje wykonania

Wersja	362	520	678	836
190927-4				

Format		Nr art	Cena
Plakat	Półka		
330x400	4xA5	190927-4	422,00
488x400	9xA5	190927-6	454,00
646x400	12xA5	190927-8	487,00
804x400	15xA5	190927-10	519,00

Wersje wykonania

Wersja	362	520	678	836
190928-6				
190929-8				

Format		Nr art	Cena
Plakat	Półka		
330x300	6xA5	190928-6	483,00
488x300	9xA5	190928-9	529,00
646x300	12xA5	190928-12	574,00
804x300	15xA5	190928-15	620,00
330x300	8xA5	190929-8	544,00
488x300	12xA5	190929-12	604,00
646x300	16xA5	190929-16	662,00
804x300	20xA5	190929-20	718,00



Stojak na plakat i foldery A5

Konstrukcja aluminiowa anodowana na kolor srebrny-mat, do prezentacji plakatu służy tablica zatraskowa z profilu o szer 20mm, jako zabezpieczenie plakatu-plyta antyrefleks z PCV (gr=0,5mm), naroża tablicy prostokątne, stojak posiada półki z plexi bezbarwnego, dodatkowo stojak wyposażony w tabliczkę z plexi na logo. Ekspozycja: 2-stronna.

Wersje wykonania

Wersja	362	520	678
190930-8			

Format		Nr art	Cena
Plakat	Półka		
362x400	8xA5	190930-8	552,00
520x400	12xA5	190930-12	606,00
678x400	16xA5	190930-16	660,00



Wersje wykonania

Wersja	362	520	678
190931-12			
190932-16			

Format		Nr art	Cena
Plakat	Półka		
362x300	12xA5	190931-12	678,00
520x300	18xA5	190931-18	756,00
678x300	24xA5	190931-24	834,00
362x300	16xA5	190932-16	804,00
520x300	24xA5	190932-24	906,00
678x300	32xA5	190932-32	1008,00

• **Stojaki z tablicą zatrząskową, półkowe, tradycyjne**



Stojak na plakat z półkami (wypośrodkowanymi) na foldery A4

Konstrukcja aluminiowa anodowana na kolor srebrny-mat, do prezentacji plakatu służy tablica zatrząskowa z profilu o szer 20mm, jako zabezpieczenie plakatu-plyta antyrefleks z PCV (gr=0,5mm), naroża tablicy prostokątne, stojak wyposażony w półki z plexi bezbarwnej na foldery A4 mocowane do nóg za pomocą śrub. Ekspozycja: 1-stronna.

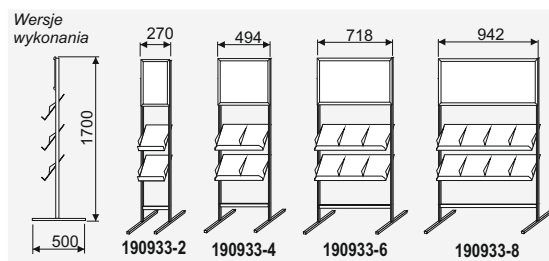

Format		Nr art	Cena
Plakat	Półka		
238x400	2xA4	190933-2	540,00
462x400	4xA4	190933-4	592,00
686x400	6xA4	190933-6	643,00
910x400	8xA4	190933-8	695,00

Stojak na plakat z półkami (wypośrodkowanymi) na foldery A4

Konstrukcja aluminiowa anodowana na kolor srebrny-mat, do prezentacji plakatu służy tablica zatrząskowa z profilu o szer 20mm, jako zabezpieczenie plakatu-plyta antyrefleks z PCV (gr=0,5mm), naroża tablicy prostokątne, stojak wyposażony w półki z plexi bezbarwnej na foldery A4 mocowane do nóg za pomocą śrub. Ekspozycja: 1-stronna.

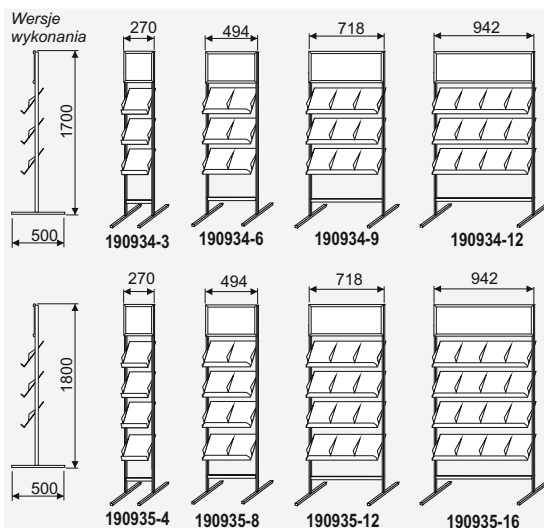

Format		Nr art	Cena
Plakat	Półka		
238x300	3xA4	190934-3	468,00
462x300	6xA4	190934-6	513,00
686x300	9xA4	190934-9	544,00
910x300	12xA4	190934-12	599,00
238x300	4xA4	190935-4	527,00
462x300	8xA4	190935-8	581,00
686x300	12xA4	190935-12	635,00
910x300	16xA4	190935-16	689,00



Stojak na plakat z półkami (wypośrodkowanymi) na foldery A4

Konstrukcja aluminiowa anodowana na kolor srebrny-mat, do prezentacji plakatu służy tablica zatrząskowa z profilu o szer 20mm, jako zabezpieczenie plakatu-plyta antyrefleks z PCV (gr=0,5mm), naroża tablicy prostokątne, stojak wyposażony w półki z plexi bezbarwnej na foldery A4 mocowane do nóg za pomocą śrub. Ekspozycja: 2-stronna.

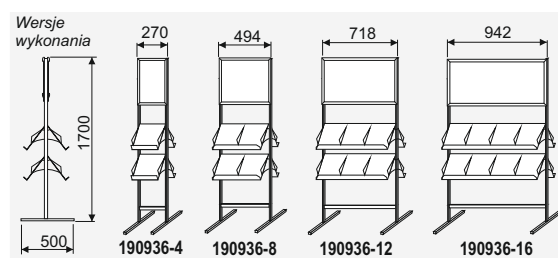

Format		Nr art	Cena
Plakat	Półka		
238x400	4xA4	190936-4	540,00
462x400	8xA4	190936-8	592,00
686x400	12xA4	190936-12	644,00
910x400	16xA4	190936-16	695,00

• **Stojaki z tablicą zatrząskową, półkowe, tradycyjne**

Stojak na plakat z półkami (wyposażonymi) na foldery A4

Konstrukcja aluminiowa anodowana na kolor srebrny-mat, do prezentacji plakatu służy tablica zatrząskowa z profilu o szer 20mm, jako zabezpieczenie plakatu- płyta antyrefleks z PCV (gr=0,5mm), naroża tablicy prostokątne, stojak wyposażony w półki z pleksi bezbarwnej na foldery A4 mocowane do nóg za pomocą śrub. Ekspozycja: 2-stronna.



Wersje wykonania

Format Plakat	Format Półka	Nr art	Cena
238x300	6xA4	190937-6	662,00
462x300	12xA4	190937-12	739,00
686x300	18xA4	190937-18	815,00
910x300	24xA4	190937-24	891,00
238x300	8xA4	190938-8	786,00
462x300	16xA4	190938-16	883,00
686x300	24xA4	190938-24	981,00

• **Stojaki z tablicą zatrząskową, półkowe i fryzem na logo**



Stojak z tablicą i półkami + fryz na logo

Konstrukcja aluminiowa anodowana na kolor srebrny-mat, do prezentacji plakatu służy tablica zatrząskowa z profilu o szer 20mm, jako zabezpieczenie plakatu-płyta antyrefleks z PCV (gr=0,5mm), naroża tablicy prostokątne lub zaokrąglone, stojak wyposażony w półkę z pleksi bezbarwnej na foldery A4, dodatkowo stojak wyposażony w tabliczkę z pleksi bezbarwnej na logo, całość posadowiona na stalowej podstawie talerzowej (śr=370mm). Ekspozycja: 1-stronna.

Format Plakat	Format Półka	Wymiary całk. szer	Wymiary całk. wys	Wymiary całk. gł	Nr art	Cena
A2	1xA4	329	1900	370	191001-A2	521,00
A1	1xA4	626	1900	370	191001-A1	540,00
B2	1xA4	532	1900	370	191001-B2	524,00
A2	2xA4	329	1900	370	191002-A2	581,00
A1	2xA4	626	1900	370	191002-A1	600,00
B2	2xA4	532	1900	370	191002-B2	584,00



Stojak z tablicą i półkami + fryz na logo

Konstrukcja aluminiowa anodowana w kolorze srebrny-mat, do prezentacji plakatu służy tablica przymykowa z profilu o szer 25mm, jako zabezpieczenie plakatu-płyta antyrefleksyjna z PCV (gr=0,5mm), naroża tablicy prostokątne (na życzenie: zaokrąglone), stojak wyposażony w półkę z pleksi bezbarwnej na foldery A4, dodatkowo stojak wyposażony w tabliczkę z pleksi bezbarwnej na logo. Ekspozycja: 1- stronna.

Format Plakat	Format Półka	Wymiary całk. szer	Wymiary całk. wys	Wymiary całk. gł	Nr art	Cena
A2	1xA4	329	1900	500	191003-A2	492,00
B2	1xA4	532	1900	500	191003-B2	495,00
A2	2xA4	329	1900	500	191004-A2	552,00
B2	2xA4	532	1900	500	191004-B2	554,00



Stojak z tablicą i półkami + fryz na logo

Konstrukcja aluminiowa anodowana w kolorze srebrny-mat, do prezentacji plakatu służy tablica przymykowa z profilu o szer 25mm, jako zabezpieczenie plakatu-płyta antyrefleksyjna z PCV (gr=0,5mm), naroża tablicy prostokątne (na życzenie: zaokrąglone), stojak wyposażony w półkę z pleksi bezbarwnej na foldery A4, dodatkowo stojak wyposażony w tabliczkę z pleksi bezbarwnej na logo. Ekspozycja: 1- lub 2-stronna.

Wersja: 1-stronna						
Format Plakat	Format Półka	Wymiary całk. szer	Wymiary całk. wys	Wymiary całk. gł	Nr art	Cena
B2	4xA4	532	1900	500	191005-B2kA4	684,00





Ścianka na plakaty z kieszeniami na foldery A4

Konstrukcja aluminiowa anodowana na kolor srebrny-mat, do prezentacji plakatu służą tablice zatraskowe z profilu o szer 32mm, jako zabezpieczenie plakatu-plyta antyrefleks z PCV (gr=0,5mm), naroża tablic prostokątne (na życzenie: zaokrąglone), stojak wyposażony w kieszeń z plexi na ulotki 1/3 A4, A5 lub A4. Ekspozycja: 1- lub 2-stronna.

Ekspozycja: 1-stronna						Ekspozycja: 2-stronna							
Format plakatu	Format kieszeni	Wymiary całkowite			Nr art	Cena	Format plakatu	Format kieszeni	Wymiary całkowite			Nr art	Cena
		szer	wys	gl					szer	wys	gl		
2xA1	1xDL	1380	1800	500	200101-2A1	676,00	4xA1	2xDL	1380	1800	500	200104-2A1	870,00
2xA0	1xDL	1880	1900	500	200101-2A0	744,00	4xA0	2xDL	1880	1900	500	200104-2A0	1003,00
2xB2	1xDL	1190	1800	500	200101-2B2	648,00	4xB2	2xDL	1190	1800	500	200104-2B2	816,00
2xB1	1xDL	1590	1860	500	200101-2B1	706,00	4xB1	2xDL	1590	1860	500	200104-2B1	926,00
2xB0	1xDL	2190	1900	500	200101-2B0	849,00	4xB0	2xDL	2190	1900	500	200104-2B0	1164,00
3xA1	2xDL	2060	1800	500	200101-3A1	878,00	6xA1	4xDL	2060	1800	500	200104-3A1	1190,00
3xA0	2xDL	2800	1900	500	200101-3A0	1014,00	6xA0	4xDL	2800	1900	500	200104-3A0	1418,00
3xB2	2xDL	1920	1800	500	200101-3B2	837,00	6xB2	4xDL	1920	1800	500	200104-3B2	1108,00
3xB1	2xDL	2380	1860	500	200101-3B1	921,00	6xB1	4xDL	2380	1860	500	200104-3B1	1284,00
3xB0	2xDL	3280	1900	500	200101-3B0	1123,00	6xB0	4xDL	3280	1900	500	200104-3B0	1735,00
2xA1	1xA5	1380	1800	500	200102-2A1	676,00	4xA1	2xA5	1380	1800	500	200105-2A1	870,00
2xA0	1xA5	1880	1900	500	200102-2A0	744,00	4xA0	2xA5	1880	1900	500	200105-2A0	1003,00
2xB2	1xA5	1190	1800	500	200102-2B2	648,00	4xB2	2xA5	1190	1800	500	200105-2B2	816,00
2xB1	1xA5	1590	1860	500	200102-2B1	706,00	4xB1	2xA5	1590	1860	500	200105-2B1	926,00
2xB0	1xA5	2190	1900	500	200102-2B0	849,00	4xB0	2xA5	2190	1900	500	200105-2B0	1164,00
3xA1	2xA5	2060	1800	500	200102-3A1	878,00	6xA1	4xA5	2060	1800	500	200105-3A1	1190,00
3xA0	2xA5	2800	1900	500	200102-3A0	1014,00	6xA0	4xA5	2800	1900	500	200105-3A0	1418,00
3xB2	2xA5	1920	1800	500	200102-3B2	837,00	6xB2	4xA5	1920	1800	500	200105-3B2	1108,00
3xB1	2xA5	2380	1860	500	200102-3B1	922,00	6xB1	4xA5	2380	1860	500	200105-3B1	1284,00
3xB0	2xA5	3280	1900	500	200102-3B0	1123,00	6xB0	4xA5	3280	1900	500	200105-3B0	1735,00
2xA1	1xA4	1380	1800	500	200103-2A1	676,00	4xA1	4xA4	1380	1800	500	200106-2A1	870,00
2xA0	1xA4	1880	1900	500	200103-2A0	744,00	4xA0	2xA4	1880	1900	500	200106-2A0	1003,00
2xB2	1xA4	1190	1800	500	200103-2B2	648,00	4xB2	2xA4	1190	1800	500	200106-2B2	816,00
2xB1	1xA4	1590	1860	500	200103-2B1	706,00	4xB1	2xA4	1590	1860	500	200106-2B1	926,00
2xB0	1xA4	2190	1900	500	200103-2B0	849,00	4xB0	2xA4	2190	1900	500	200106-2B0	1164,00
3xA1	2xA4	2060	1800	500	200103-3A1	878,00	6xA1	4xA4	2060	1800	500	200106-3A1	1190,00
3xA0	2xA4	2800	1900	500	200103-3A0	1014,00	6xA0	4xA4	2800	1900	500	200106-3A0	1418,00
3xB2	2xA4	1920	1800	500	200103-3B2	837,00	6xB2	4xA4	1920	1800	500	200106-3B2	1108,00
3xB1	2xA4	2380	1860	500	200103-3B1	921,00	6xB1	4xA4	2380	1860	500	200106-3B1	1284,00
3xB0	2xA4	3280	1900	500	200103-3B0	1123,00	6xB0	4xA4	3280	1900	500	200106-3B0	1735,00



Naroża typu "P"

Naroża typu "Z"



Kieszeń z drutu

Konstrukcja stalowa lakierowana na kolor srebrny, wyposażona w haczyki do jej zawieszenia na ograniczniku rozstawu nóg.

Format	Nr art	Cena
1/3A4	512002-DL	14,60
A5	512002-A5	15,00
A4	512002-A4	15,60



Ścianka na plakaty z kieszeniami na foldery A4

Konstrukcja aluminiowa anodowana na kolor srebrny-mat, do prezentacji plakatu służą tablice zatraskowe z profilu o szer 32mm, jako zabezpieczenie plakatu-plyta antyrefleks z PCV (gr=0,5mm), naroża tablic prostokątne (na życzenie: zaokrąglone), stojak wyposażony w półki z plexi na ulotki A4 lub A5, 1/3A4 z plexi bezbarwnego. Ekspozycja: 1-stronna

Format plakatu	Format kieszeni	Wymiary całkowite			Nr art	Cena
		szer	wys	gl		
2xA1	DL,A5	1380	1800	500	200201-2A1	917,00
2xA0	DL,A5	1880	1900	500	200201-2A0	1005,00
2xB2	DL,A5	1190	1800	500	200201-2B2	854,00
2xB1	DL,A5	1590	1860	500	200201-2B1	943,00
2xB0	DL,A5	2190	1900	500	200201-2B0	1140,00
3xA1	DL,A5	2060	1800	500	200201-3A1	1198,00
3xA0	DL,A5	2800	1900	500	200201-3A0	1406,00
3xB2	DL,A5	1920	1800	500	200201-3B2	1142,00
3xB1	DL,A5	2380	1860	500	200201-3B1	1279,00
3xB0	DL,A5	3280	1900	500	200201-3B0	1560,00

Format plakatu	Format kieszeni	Wymiary całkowite			Nr art	Cena
		szer	wys	gl		
2xA1	A4	1380	1800	500	200202-2A1	916,00
2xA0	A4	1880	1900	500	200202-2A0	1005,00
2xB2	A4	1190	1800	500	200202-2B2	854,00
2xB1	A4	1590	1860	500	200202-2B1	943,00
2xB0	A4	2190	1900	500	200202-2B0	1140,00
3xA1	A4	2060	1800	500	200202-3A1	1198,00
3xA0	A4	2800	1900	500	200202-3A0	1406,00
3xB2	A4	1920	1800	500	200202-3B2	1142,00
3xB1	A4	2380	1860	500	200202-3B1	1279,00
3xB0	A4	3280	1900	500	200202-3B0	1560,00



Kieszień uniwersalna na foldery z plexi - pionowa

Wykonana z plexi bezbarwnej (odlewana), 1 przegroda o głębokości wewnętrznej 30mm, wyposażona w otwory montażowe do zawieszenia.

Format	Nr art	Cena
DL	220203-DL	9,20
A5	220203-A5	15,80
A4	220203-A4	18,20



Kieszień na foldery z plexi - pionowa

Wykonana z plexi bezbarwnej (odlewana), 1 przegroda z możliwością podziału, głębokość wewnętrzna przegrody 32mm, wyposażona w otwory montażowe do zawieszenia.

Format	Nr art	Cena
DL	210102-DL	16,50



Kieszień na foldery z plexi - pionowa

Wykonana z plexi bezbarwnej (odlewana), 1 przegroda z możliwością podziału, głębokość wewnętrzna przegrody 32mm, wyposażona w otwory montażowe do zawieszenia.

Format	Nr art	Cena
A6	210102-A6	20,20
A5	210102-A5	20,50



Kieszień na foldery z plexi - pionowa

Wykonana z plexi bezbarwnej (odlewana), 1 przegroda z możliwością podziału, głębokość wewnętrzna przegrody 32mm, wyposażona w otwory montażowe do zawieszenia.

Format	Nr art	Cena
A4	210102-A4	33,50



Kieszień na foldery z plexi - pionowa

Wykonana z plexi bezbarwnej (odlewana), 1 przegroda o głębokości wewnętrznej 64mm, wyposażona w otwory montażowe do zawieszenia,

Format	Nr art	Cena
DL	210103-DL	19,00
A5	210103-A5	19,00
A4	210103-A4	40,00



Kieszień na foldery - zewnętrzna

Wykonana z plexi bezbarwnej (odlewana), 1 przegroda o głębokości wewnętrznejmm, wyposażona w zamknięcie na zawiasach i otwory montażowe do zawieszenia,

Format	Nr art	Cena
DL	210120-DL	31,00
A5	210120-A5	75,00
A4	210120-A4	110,00

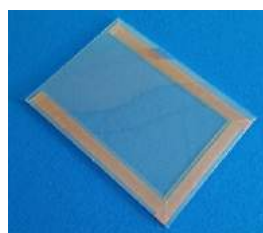
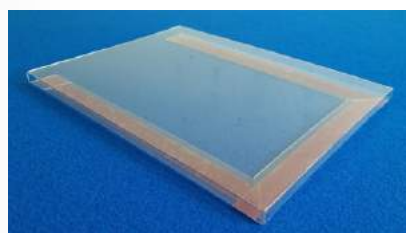

Kieszień na foldery - płytka

Wykonana z PET gr=0,5mm bezbarwnej połysk-połysk. Głębokość wewnętrzna 10mm. Wyposażona w taśmę samoprzylepną.

Format	Nr art	Cena
A4	210101-A4	14,00

◦ Kieszzenie stalowe, ekspozycja w pionie



Kieszień pojedyncza

Wykonana z drutu stalowego fi 4mm lakierowanego na kolor srebrny, 1 przegroda o głębokości wewnętrznej 30mm, kieszień wyposażona w otwory montażowe do zawieszenia. Dostępne kolory: popielaty, czarny, biały.

Format	Nr art	Cena
DL	210201-DL	20,00
A5	210201-A5	22,00
A4	210201-A4	24,00

• **Kieszenie z PLEXI, ekspozycja w poziomie**



Kieszeń na foldery z plexi - pozioma

Wykonana z plexi bezbarwnej (odlewana), głębokość wewnętrzna 30mm, wyposażona w otwory montażowe do zawieszenia.

Format	Nr art	Cena
A6	210301-A6	19,20



Kieszeń na foldery z plexi - pozioma

Wykonana z plexi bezbarwnej (odlewana), głębokość wewnętrzna 32mm, wyposażona w otwory montażowe do zawieszenia.

Format	Nr art	Cena
A5	210302-A5	28,00



Kieszeń na foldery z plexi - pozioma

Wykonana z plexi bezbarwnej (odlewana) w poziomie, głębokość wewnętrzna 32mm, wyposażona w otwory montażowe do zawieszenia.

Format	Nr art	Cena
A4	210303-A4	35,00

• **Kieszenie wielokomorowe z PLEXI**



Kieszeń na foldery z plexi - w pionie

Wykonana z plexi bezbarwnej (odlewana), 2 komory o głębokości wewnętrznej 30mm, wyposażona w otwory montażowe do zawieszenia.

Format	Nr art	Cena
2xA6	210501	20,60



Kieszeń na foldery z plexi - w pionie

Wykonana z plexi bezbarwnej (odlewana), 2 komory o głębokości wewnętrznej 30mm, wyposażona w otwory montażowe do zawieszenia.

Format	Nr art	Cena
2xA5	210503	35,00



Kieszeń na foldery z plexi - w pionie

Wykonana z plexi bezbarwnej (odlewana), 2 komory o głębokości wewnętrznej 30mm, wyposażona w otwory montażowe do zawieszenia.

Format	Nr art	Cena
2xA6	220305-A6	25,00



Kieszeń na foldery z plexi

Wykonana z plexi bezbarwnej (odlewana), 3 komory o głębokości wewnętrznej 30mm, wyposażona w otwory montażowe do zawieszenia.

Format	Nr art	Cena
3xDL	210505	38,00



Kieszeń na foldery z plexi - w pionie

Wykonana z plexi bezbarwnej (odlewana), 2 komory o głębokości wewnętrznej 30mm, wyposażona w otwory montażowe do zawieszenia, konstrukcja kieszeni umożliwia mocowanie jej do ściany pod kątem.

Format	Nr art	Cena
2xA5	220307-A5	32,40



Kieszeń na foldery z plexi

Kieszeń wykonana z plexi bezbarwnej (odlewana), 4 komory, głębokość wewnętrzna 32mm, wyposażona w otwory montażowe do zawieszenia.

Format	Nr art	Cena
4xDL	210508	50,00



Kieszeń na foldery z plexi

Wykonana z plexi bezbarwnej (odlewana), 3 komory o głębokości wewnętrznej 30mm, wyposażona w otwory montażowe do zawieszenia, konstrukcja kieszeni umożliwia mocowanie jej do ściany pod kątem.

Format	Nr art	Cena
3xDL	220308-DL	32,40

• **Kieszenie kaskadowe z PLEXI**



Kieszeń kaskadowa z plexi - w pionie

Wykonana z plexi bezbarwnej (odlewana), 2 komory o głębokości wewnętrznej 32mm każda, wyposażona w otwory montażowe do zawieszenia.

Format	Nr art	Cena
2xA5	220406-A5	36,00



Kieszeń kaskadowa 2-komorowa

Wykonana z plexi bezbarwnej gr=3mm w technologii gięto-klejonej, 2 komory o głębokości wewnętrznej 50mm każda, wysokość frontowej ścianki 100mm, wyposażona dodatkowo w otwory montażowe do zawieszenia.

Ekspozycja: 1-str, w pionie.

Format	Nr art	Cena
2xDL	220501-DL	62,00
2xA5	220501-A5	64,00
2xA4	220501-A4	77,00
2xA3	220501-A3	108,00



Kieszeń na foldery z plexi

Wykonana z plexi bezbarwnej (w technologii gięto-klejonej), 2-5 komory o głębokości wewnętrznej 30mm, wyposażona w otwory montażowe do zawieszenia.

Format	Nr art	Cena
2xA5	210704-A5	66,00
2xA4	210704-A4	79,00
3xDL	210709-DL	70,00
3xA5	210709-A5	76,00
3xA4	210709-A4	93,00
3xA3	210709-A3	118,00
4xDL	210715-DL	80,00
4xA5	210715-A5	87,00
4xA4	210715-A4	103,00
4xA3	210715-A3	135,00
5xDL	210717-DL	90,00
5xA5	210717-A5	96,00
5xA4	210717-A4	119,00



Stojak kaskadowy na ulotki 2xA4

Wykonany z plexi bezbarwnej (odlewany), 2 komory o głębokości wewnętrznej 32mm każda.

Ekspozycja: 1-str, w pionie.

Format	Nr art	Cena
2xA4	220407-A4	64,00



Kieszeń kaskadowa z plexi - w pionie

Wykonana z plexi bezbarwnej (odlewana), 3 komory o głębokości 32mm każda, wyposażona w otwory montażowe do zawieszenia.

Format	Nr art	Cena
3xDL	220408-DL	40,00
3xA5	220408-A5	44,00



Kieszeń kaskadowa 3-komorowa

Wykonana z plexi bezbarwnej gr=3mm w technologii gięto-klejonej, 3 komory o głębokości wewnętrznej 50mm każda, wysokość frontowej ścianki 100mm, wyposażona dodatkowo w otwory montażowe do zawieszenia.

Ekspozycja: 1-str, w pionie.

Format	Nr art	Cena
3xDL	220502-DL	74,00
3xA5	220502-A5	77,00
3xA4	220502-A4	95,00
3xA3	220502-A3	140,00



Kieszeń na foldery z plexi - w pionie

Wykonana z plexi bezbarwnej (odlewana), 3 komory o głębokości wewnętrznej 32mm, wyposażona w otwory montażowe do zawieszenia.

Format	Nr art	Cena
3xA4	210708	137,00



Kieszeń kaskadowa z plexi - w pionie

Wykonana z plexi bezbarwnej odlewanej, 4 komory o głębokości 32mm każda, wyposażona w otwory montażowe do zawieszenia.

Format	Nr art	Cena
4xDL	220412-DL	43,00
4xA5	220412-A5	49,00



Kieszeń kaskadowa z plexi - w pionie

Wykonana z plexi bezbarwnej (odlewana), 4 komory z możliwością ich podziału, głębokość wewnętrzna przegród 32mm, wyposażona w otwory montażowe do zawieszenia.

Format	Nr art	Cena
4xA4	220413-A4	97,00



Kieszeń kaskadowa 4xA4 w poziomie lub 4xA3 w pionie

Wykonana z plexi bezbarwnej (odlewana), 4 komory z możliwością ich podziału, głębokość wewnętrzna przegród 32mm, wyposażona w otwory montażowe do zawieszenia.

Format	Nr art	Cena
4xA3	220417	173,00

• **Kieszenie kaskadowe z PLEXI**



Kieszeń kaskadowa 4-komorowa

Wykonana z plexi bezbarwnej gr=3mm w technologii gięto-klejonej, 4 komory o głębokości wewnętrznej 50mm każda, wysokość frontowej ścianki 100mm, wyposażona w otwory montażowe do zawieszania.

Ekspozycja: 1-str, w pionie.

Format	Nr art	Cena
4xDL	220503-DL	87,00
4xA5	220503-A5	90,00
4xA4	220503-A4	112,00



Kieszeń kaskadowa 5-komorowa

Wykonana z plexi bezbarwnej gr=3mm w technologii gięto-klejonej, 5 komór o głębokości wewnętrznej 50mm każda, wysokość frontowej ścianki 100mm, wyposażona w otwory montażowe do zawieszania.

Ekspozycja: 1-str, w pionie.

Format	Nr art	Cena
5xDL	220504-DL	99,00
5xA5	220504-A5	106,00
5xA4	220504-A4	167,00



Kieszeń kaskadowa z plexi - w pionie

Wykonana z plexi bezbarwnej (odlewana), 8 komór o głębokości wewnętrznej 32mm, wyposażona w otwory montażowe do zawieszania.

Format	Nr art	Cena
8xDL	220414-DL	104,00



Kieszeń kaskadowa z plexi - w pionie

Wykonana z plexi bezbarwnej (odlewana), 8 komór o głębokości wewnętrznej 30mm, wyposażona w otwory montażowe do zawieszania.

Format	Nr art	Cena
8xA5	220415-A5	168,00



Kieszeń kaskadowa z plexi

Wykonana z plexi bezbarwnej (odlewana), 8 komór o głębokości wewnętrznej 30mm, wyposażona w otwory montażowe do zawieszania.

Format	Nr art	Cena
4xA4+4xDL	220417	163,00



Kieszeń kaskadowa z plexi

Wykonana z plexi bezbarwnej (odlewana), 12 komór o głębokości wewnętrznej 30mm, wyposażona w otwory montażowe do zawieszania.

Format	Nr art	Cena
12xDL	220416-DL	174,00

• Ekspozytory aluminiowe kieszeniowe



Wieszak na foldery z kieszeniami.

Wykonany z aluminium anodowanego na kolor srebrny-mat, kieszenie na foldery z pleksi bezbarwnej przykręcone do konstrukcji stojaka za pomocą śrub, wieszak wyposażony w otwory montażowe, standardowo stojak wyposażony w kieszenie z pleksi na foldery A4 (na życzenie kieszenie formatu A5 lub 1/3A4).

Wersje wykonania:

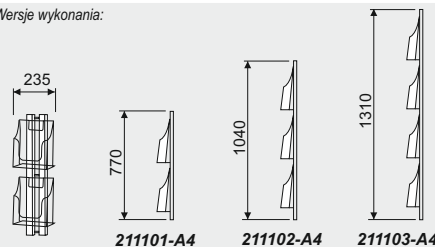

Format	Nr art	Cena
2xA4	211101-A4	152,00
3xA4	211102-A4	214,00
4xA4	211103-A4	275,00

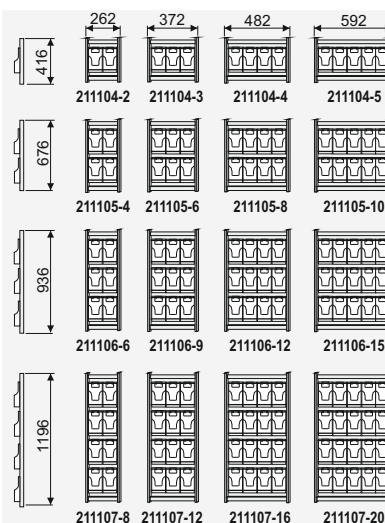

Wieszak na foldery z kieszeniami DL (1/3A4)

Wykonany z aluminium anodowanego na kolor srebrny-mat, kieszenie na foldery z pleksi bezbarwnej zawieszane za pośrednictwem specjalnego uchwytu, w który uzbrojone są kieszenie, wieszak wyposażony w otwory montażowe, standardowo stojak wyposażony w kieszenie z pleksi na foldery 1/3A4 (DL).

Nr art	Cena
211104-2	166,00
211104-3	194,00
211104-4	221,00
211104-5	247,00
211105-4	228,00
211105-6	264,00
211105-8	300,00
211105-10	336,00
211106-6	291,00
211106-9	338,00
211106-12	384,00
211106-15	432,00
211107-8	354,00
211107-12	410,00
211107-16	466,00
211107-20	523,00

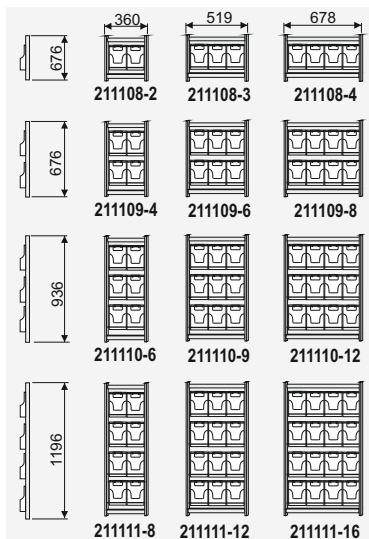

Wieszak na foldery z kieszeniami A5

Wykonany z aluminium anodowanego na kolor srebrny-mat, kieszenie na foldery z pleksi bezbarwnej zawieszane za pośrednictwem specjalnego uchwytu, w który uzbrojone są kieszenie, wieszak wyposażony w otwory montażowe, standardowo stojak wyposażony w kieszenie z pleksi na foldery A5.

Nr art	Cena
211108-2	183,00
211108-3	221,00
211108-4	258,00
211109-4	295,00
211109-6	264,00
211109-8	327,00
211110-6	391,00
211110-9	454,00
211110-12	343,00
211111-8	434,00
211111-12	525,00
211111-16	616,00



Wieszak na foldery z kieszeniami na foldery A4

Wykonany z aluminium anodowanego na kolor srebrny-mat, kieszenie na foldery z pleksi bezbarwnej zawieszane za pośrednictwem specjalnego uchwytu, w który uzbrojone są kieszenie, wieszak wyposażony w otwory montażowe, standardowo stojak wyposażony w kieszenie z pleksi na foldery A4.

Wersje wykonania:

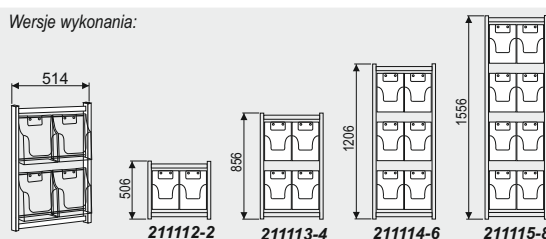

Format	Nr art	Cena
2xA4	211112-2	225,00
4xA4	211113-4	327,00
6xA4	211114-6	429,00
8xA4	211115-8	531,00

• Ekspozytory aluminiowe kieszeniowe



Wieszak z kieszeniami na foldery A4

Wykonany z aluminium anodowanego na kolor srebrny-mat, kieszenie na foldery z plexi bezbarwnej zawieszane za pośrednictwem specjalnego uchwyty, w który uzbrojone są kieszenie, wieszak wyposażony w otwory montażowe, standardowo stojak wyposażony w kieszenie z plexi na foldery A4

Format	Nr art	Cena	Format	Nr art	Cena
2xA4	211116-2	225,00	6xA4	211118-6	429,00
4xA4	211116-3	259,00	9xA4	211118-9	509,00
6xA4	211117-4	327,00	8xA4	211119-8	532,00
8xA4	211117-6	384,00	12xA4	211119-12	632,00

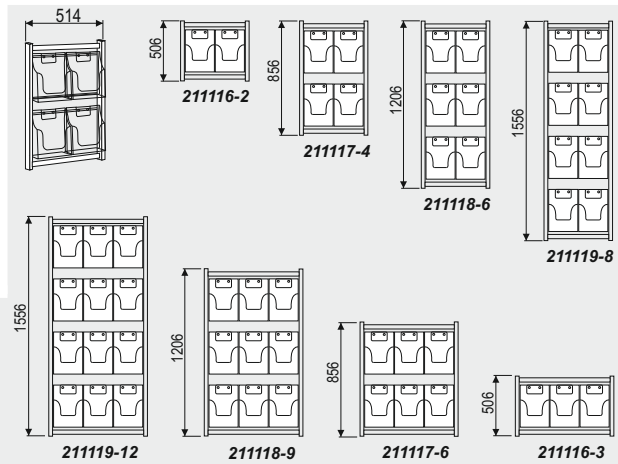
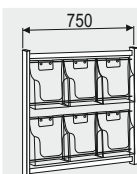

Format	Nr art	Cena
6xDL	211120-6	187,00
9xDL	211120-9	234,00
12xDL	211120-12	280,00

Wieszak z kieszeniami na foldery DL (1/3 A4)

Wykonany z aluminium anodowanego na kolor srebrny-mat, kieszenie na foldery z plexi bezbarwnej przykręcane do konstrukcji stojaka za pomocą śrub, wieszak wyposażony w otwory montażowe, standardowo stojak wyposażony w kieszenie z plexi na foldery 1/3A4.

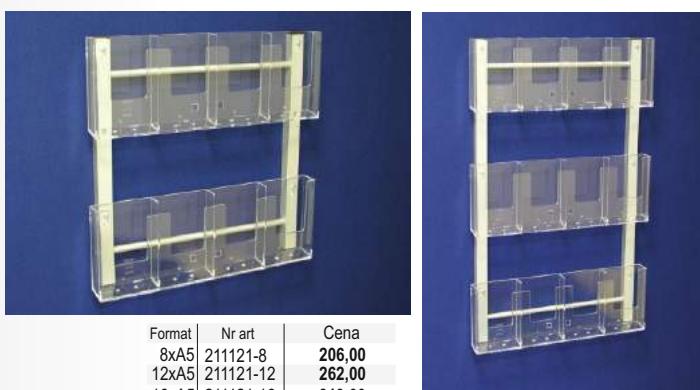
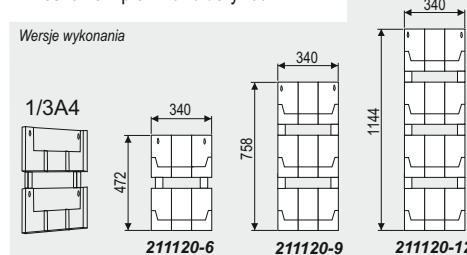

Format	Nr art	Cena
8xA5	211121-8	206,00
12xA5	211121-12	262,00
16xA5	211121-16	319,00

Wieszak z kieszeniami na foldery DL (1/3A4)

Wykonany z aluminium anodowanego na kolor srebrny-mat, kieszenie na foldery z plexi bezbarwnej przykręcane do konstrukcji stojaka za pomocą śrub, wieszak wyposażony w otwory montażowe, standardowo stojak wyposażony w kieszenie z plexi na foldery 1/3A4.

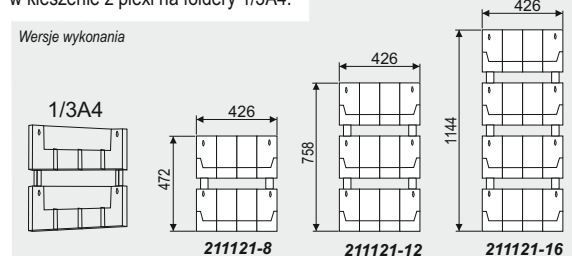

Format	Nr art	Cena
4xA5	211122-4	187,00
6xA5	211122-6	234,00
8xA5	211122-8	281,00

Wieszak z kieszeniami na foldery A5

Wykonany z aluminium anodowanego na kolor srebrny-mat, kieszenie na foldery z plexi bezbarwnej przykręcane do konstrukcji stojaka za pomocą śrub, wieszak wyposażony w otwory montażowe, standardowo stojak wyposażony w kieszenie z plexi na foldery A5.



• Ekspozytory aluminiowe kieszeniowe z fryzem na logo



Wieszak na foldery z kieszeniami DL (1/3A4)

Wykonany z aluminium anodowanego na kolor srebrny-mat, kieszenie na foldery z plexi bezbarwnej zawieszane za pośrednictwem specjalnego uchwyty, w który uzbrojone są kieszenie, wieszak wyposażony w otwory montażowe, standardowo stojak wyposażony w kieszenie z plexi na foldery 1/3A4 (DL).

	260	372	480	588	Nr art	Cena
420					211201-2	216,00
					211201-3	249,00
					211201-4	281,00
					211201-5	312,00
					211202-4	278,00
					211202-6	319,00
680					211202-8	360,00
					211202-10	401,00
					211203-6	342,00
					211203-9	393,00
					211203-12	444,00
					211203-15	496,00
940					211204-8	404,00
					211204-12	465,00
					211204-16	526,00
					211204-20	588,00
1200						



Wieszak na foldery z kieszeniami A5

Wykonany z aluminium anodowanego na kolor srebrny-mat, kieszenie na foldery z plexi bezbarwnej zawieszane za pośrednictwem specjalnego uchwyty, w który uzbrojone są kieszenie, wieszak wyposażony w otwory montażowe, standardowo stojak wyposażony w kieszenie z plexi na foldery A5.

	360	519	678	Nr art	Cena
420				211205-2	239,00
				211205-3	280,00
				211205-4	322,00
				211206-4	350,00
				211206-6	324,00
				211206-8	392,00
680				211207-6	446,00
				211207-9	514,00
				211207-12	408,00
				211208-8	489,00
				211208-12	585,00
				211208-16	681,00
941					
1200					



Wieszak z kieszeniami na foldery i fryzem na logo

Wykonany z aluminium anodowanego na kolor srebrny-mat, kieszenie na foldery z plexi bezbarwnej zawieszane za pośrednictwem specjalnego uchwyty, w który uzbrojone są kieszenie, wieszak wyposażony w otwory montażowe, standardowo stojak wyposażony w kieszenie z plexi na foldery A4.

Wersje wykonania:

	514	Nr art	Cena
		211209-2	286,00
		211210-4	388,00
		211211-6	489,00
		211212-8	591,00

• Ekspozytory aluminiowe półkowe



Wersje wykonania:

211301-6	211301-8	211301-10	211301-12
211302-9	211302-12	211302-15	211302-18
211303-12	211303-16	211303-20	211303-24

Ekspozytor na foldery DL z półkami z PLEXI

Wykonany z aluminium anodowanego na kolor srebrny-mat, półki z plexi bezbarwnej mocowane do konstrukcji na zasadzie klina w sposób umożliwiający ich łatwe zdejmowanie i ponowne założenie. Wieszak wyposażony w 2 otwory montażowe.

Półka	Nr art	Cena
6xDL	211301-6	367,00
8xDL	211301-8	396,00
10xDL	211301-10	416,00
12xDL	211301-12	435,00
9xDL	211302-9	272,00
12xDL	211302-12	315,00
15xDL	211302-15	358,00
18xDL	211302-18	402,00
12xDL	211303-12	344,00
16xDL	211303-16	400,00
20xDL	211303-20	456,00
24xDL	211303-24	513,00



Wersje wykonania:

211304-4	211304-6	211304-8	211304-10
211305-6	211305-9	211305-12	211305-15
211306-8	211306-12	211306-16	211306-20

Ekspozytor na foldery A5 z półkami z PLEXI

Wykonany z aluminium anodowanego na kolor srebrny-mat, półki z plexi bezbarwnej mocowane do konstrukcji na zasadzie klina w sposób umożliwiający ich łatwe zdejmowanie i ponowne założenie. Ekspozytor wyposażony w 2 otwory montażowe.

Półka	Nr art	Cena
4xDL	211304-4	367,00
6xDL	211304-6	396,00
8xDL	211304-8	416,00
10xDL	211304-10	435,00
6xDL	211305-6	272,00
9xDL	211305-9	315,00
12xDL	211305-12	358,00
15xDL	211305-15	402,00
8xDL	211306-8	344,00
12xDL	211306-12	400,00
16xDL	211306-16	456,00
20xDL	211306-20	513,00



Ekspozytor na foldery A4 z półkami z PLEXI

Wykonany z aluminium anodowanego na kolor srebrny-mat, półki z plexi bezbarwnej mocowane do konstrukcji na zasadzie klina w sposób umożliwiający ich łatwe zdejmowanie i ponowne założenie. Wieszak wyposażony w 2 otwory montażowe.

Wersje wykonania:

211307-2	211307-4	211307-6	211307-8
211308-3	211308-6	211308-9	211308-12
211309-4	211309-8	211309-12	211309-16

Półka	Nr art	Cena
2xA4	211307-2	164,00
4xA4	211307-4	232,00
6xA4	211307-6	300,00
8xA4	211307-8	369,00
3xA4	211308-3	246,00
6xA4	211308-6	282,00
9xA4	211308-9	372,00
12xA4	211308-12	427,00
4xA4	211309-4	305,00
8xA4	211309-8	420,00
12xA4	211309-12	534,00
16xA4	211309-16	648,00



• Ekspozytory aluminiowe półkowe z fryzem na logo

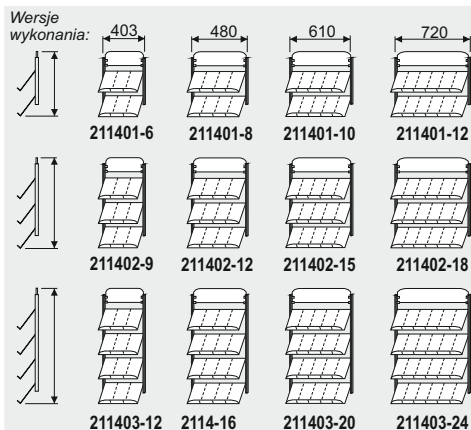

Ekspozytor na foldery DL (1/3A4) z półkami z PLEXI

Wykonany z aluminium anodowanego na kolor srebrny-mat, półki z plexi bezbarwnej mocowane do konstrukcji na zasadzie klina w sposób umożliwiający ich łatwe zdejmowanie i ponowne założenie. Ekspozytor wyposażony we fryz na logo o wys=150mm i 2 otwory montażowe.

Półka	Nr art	Cena
6xDL	211401-6	438,00
8xDL	211401-8	470,00
10xDL	211401-10	502,00
12xDL	211401-12	527,00
9xDL	211402-9	343,00
12xDL	211402-12	390,00
15xDL	211402-15	444,00
18xDL	211402-18	493,00
12xDL	211403-12	415,00
16xDL	211403-16	475,00
20xDL	211403-20	540,00
24xDL	211403-24	605,00

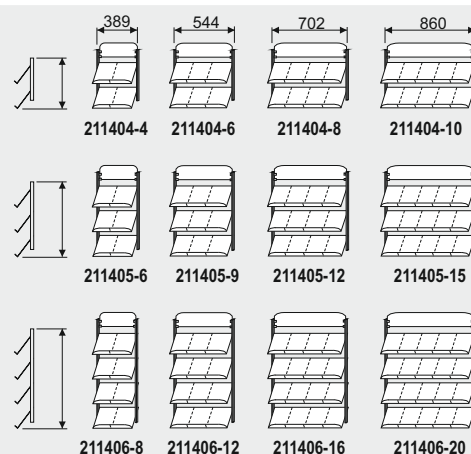

Ekspozytor na foldery A5 z półkami z PLEXI

Wykonany z aluminium anodowanego na kolor srebrny-mat, półki z plexi bezbarwnej mocowane do konstrukcji na zasadzie klina w sposób umożliwiający ich łatwe zdejmowanie i ponowne założenie. Ekspozytor wyposażony we fryz na logo o wy=150mm i 2 otwory montażowe.

Półka	Nr art	Cena
4xA5	211404-4	438,00
6xA5	211404-6	470,00
8xA5	211404-8	502,00
10xA5	211404-10	527,00
6xA5	211405-6	343,00
9xA5	211405-9	390,00
12xA5	211405-12	444,00
15xA5	211405-15	493,00
8xA5	211406-8	415,00
12xA5	211406-12	475,00
16xA5	211406-16	540,00
20xA5	211406-20	605,00



Ekspozytor na foldery A4 z półkami z PLEXI

Wykonany z aluminium anodowanego na kolor srebrny-mat, półki z plexi bezbarwnej mocowane do konstrukcji na zasadzie klina w sposób umożliwiający ich łatwe zdejmowanie i ponowne założenie. Ekspozytor wyposażony we fryz na logo o wys=150mm i 2 otwory montażowe.

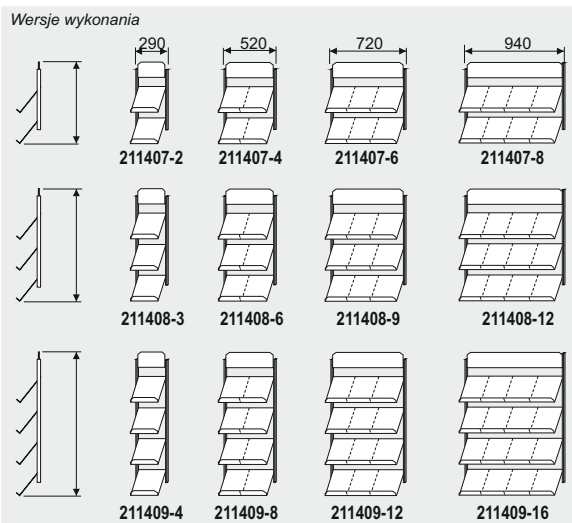

Półka	Nr art	Cena
2xA4	211407-2	235,00
4xA4	211407-4	307,00
6xA4	211407-6	384,00
8xA4	211407-8	460,00
3xA4	211408-3	316,00
6xA4	211408-6	356,00
9xA4	211408-9	456,00
12xA4	211408-12	518,00
4xA4	211409-4	375,00
8xA4	211409-8	494,00
12xA4	211409-12	619,00
16xA4	211409-16	739,00

• **Stojaczki jednokieszeniowe z PLEXI giętej**



Stojak z plexi na foldery

Wykonany z plexi bezbarwnej giętej (gr=2mm, dla A3 3mm), zagięcie frontowe tworzy krawędź o wysokości 30mm. Ekspozycja: 1-str, w pionie.

Format	Nr art	Cena
DL	220101-DL	7,30
A6	220101-A6	6,70
A5	220101-A5	9,60
A4	220101-A4	14,50
A3	220101-A3	27,00



Stojak z plexi na foldery

Wykonany z plexi bezbarwnej giętej (gr=2mm, dla A3 3mm), zagięcie frontowe tworzy krawędź o wysokości 30mm. Ekspozycja: 1-str, w poziomie.

Format	Nr art	Cena
DL	220102-DL	9,40
A6	220102-A6	8,30
A5	220102-A5	10,00
A4	220102-A4	15,20
A3	220102-A3	29,00



Stojak z plexi na foldery

Wykonany z plexi bezbarwnej giętej (gr=2mm, dla formatu A3 3mm), zagięcie frontowe tworzy krawędź o głębokości 40mm. Ekspozycja: 1-str, pionowa.

Format	Nr art	Cena
DL	220103-DL	9,50
A6	220103-A6	8,40
A5	220103-A5	11,00
A4	220103-A4	17,80
A3	220103-A3	38,00



Stojak z plexi na foldery

Wykonany z plexi bezbarwnej giętej (gr=2mm, dla formatu A3 3mm), zagięcie frontowe tworzy krawędź o głębokości 40mm.

Ekspozycja: 1-str, pozioma.

Format	Nr art	Cena
DL	220104-DL	9,70
A6	220104-A6	8,50
A5	220104-A5	11,30
A4	220104-A4	18,00
A3	220104-A3	39,00



Stojak z plexi na foldery

Wykonany z plexi bezbarwnej giętej (gr=2mm, dla formatu A3 3mm), zagięte frontowe skrzydło tworzy krawędź o wysokości 40mm, głębokość wewnętrzną 30mm.

Ekspozycja: 1-str, w pionie.

Format	Nr art	Cena
DL	220105-DL	13,60
A6	220105-A6	12,60
A5	220105-A5	15,30
A4	220105-A4	22,40
A3	220105-A3	43,00



Stojak z plexi na foldery

Wykonany z plexi bezbarwnej giętej (gr=2mm, dla formatu A3-3mm), zagięte frontowe skrzydło tworzy krawędź o wysokości 40mm, głębokość wewnętrzną 30mm.

Ekspozycja: 1-str, w poziomie.

Format	Nr art	Cena
DL	220106-DL	14,30
A6	220106-A6	12,90
A5	220106-A5	15,90
A4	220106-A4	23,00
A3	220106-A3	46,00



Stojak z plexi na foldery

Wykonany z plexi bezbarwnej giętej (gr=2mm, dla formatu A3 3mm), w kształcie litery "A" z podgięciem o wysokości 40mm. Ekspozycja: 2-str, w pionie.

Format	Nr art	Cena
DL	220107-DL	13,60
A6	220107-A6	12,50
A5	220107-A5	15,20
A4	220107-A4	22,00
A3	220107-A3	44,00

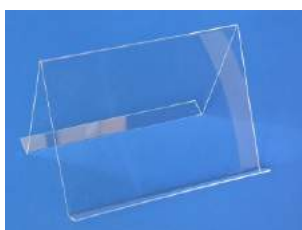

Stojak z plexi na foldery

Wykonany z plexi bezbarwnej giętej (gr=2mm, dla formatu A3 3mm), w kształcie litery "A" z podgięciem o wysokości 40mm. Ekspozycja: 2-str, w poziomie.

Format	Nr art	Cena
DL	220108-DL	14,00
A6	220108-A6	12,70
A5	220108-A5	15,60
A4	220108-A4	22,50
A3	220108-A3	45,00



Stojak na foldery z plexi.

Wykonany z plexi bezbarwnej odlewanej, jedna przegroda o głębokości wewnętrznej 30mm. Ekspozycja: 1-str, w poziomie.

Format	Nr art	Cena
A7	220109-A7	7,50
A6	220109-A6	8,00



Stojak na foldery A6 w pionie

Wykonany z plexi bezbarwnej (odlewany), jedna przegroda o głębokości wewnętrznej 40mm.
Ekspozycja: 1-str, w pionie.

Format	Nr art	Cena
A6	220201-A6	11,50



Stojak na foldery DL-A4 w pionie

Wykonany z plexi bezbarwnej (odlewany), jedna przegroda o głębokości wewnętrznej 40mm.
Ekspozycja: 1-str, w pionie.

Format	Nr art	Cena
DL	220202-DL	12,60
A5	220202-A5	17,40
A4	220202-A4	19,60



Stojak na foldery z plexi w pionie

Wykonany z plexi bezbarwnej (odlewana), jedna przegroda o głębokości wewnętrznej 30mm.
Ekspozycja: 1-str, w pionie

Format	Nr art	Cena
DL	220203-DL	9,20
A5	220203-A5	15,80
A4	220203-A4	18,20



Stojak na foldery z plexi w pionie

Wykonany z plexi bezbarwnej (odlewana), jedna przegroda o głębokości wewnętrznej 32mm.
Ekspozycja: 1-str, w pionie.

Format	Nr art	Cena
DL	220204-DL	11,20
A5	220204-A5	16,30
A4	220204-A4	28,20



Stojak z dołączaną podstawką

Wykonany z plexi bezbarwnej (odlewana), jedna przegroda o głębokości wewnętrznej 32mm.
Ekspozycja: 1-str, w pionie.

Format	Nr art	Cena
DL	220205-DL	16,50
A6	220205-A6	20,20
A5	220205-A5	20,50
A4	220205-A4	33,50



Stojak na foldery - głęboki

Wykonany z plexi bezbarwnej w technologii gięto-klejonej, jedna przegroda o głębokości wewnętrznej: 60mm
Ekspozycja: 1-str, w pionie.

Format	Nr art	Cena
DL	220206-DL	16,80
A5	220206-A5	21,50
A4	220206-A4	35,00



Stojak na foldery z plexi

Wykonany z plexi bezbarwnej odlewanej, jedna przegroda o głębokości wewnętrznej 32mm.
Ekspozycja: 1-str, w poziomie.

Format	Nr art	Cena
A5	220209-A5	24,30



Stojak z plexi na foldery

Wykonany z plexi bezbarwnej odlewanej, jedna przegroda o głębokości wewnętrznej 32mm.
Ekspozycja: 1-str, w poziomie.

Format	Nr art	Cena
A6	220208-A6	19,20



Stojak na foldery z PLEXI

Wykonany z plexi bezbarwnej odlewanej, jedna przegroda o głębokości wewnętrznej 32mm.
Ekspozycja: 1-str, w poziomie.

Format	Nr art	Cena
DL	220207-DL	34,00



Stojak na foldery z plexi

Wykonany z plexi bezbarwnej odlewanej, jedna przegroda o głębokości wewnętrznej 32mm.
Ekspozycja: 1-str, w poziomie.

Format	Nr art	Cena
A4	220210-A4	33,00

• **Stojaczki wielokieszeniowe z PLEXI**



Stojak na ulotki 2xA6

Wykonany z plexi bezbarwnej odlewanej, 2 komory o głębokości wewnętrznej 32mm. Ekspozycja: 1-str, w pionie.

Format	Nr art	Cena
2xA6	220305-A6	25,00



Stojak na ulotki 2xDL

Wykonany z plexi bezbarwnej odlewanej, 2 komory o głębokości wewnętrznej 32mm. Ekspozycja: 1-str, w pionie.

Format	Nr art	Cena
2xDL	220306-DL	33,30



Stojak na ulotki 2xA5

Wykonany z plexi bezbarwnej odlewanej, 2 komory o głębokości wewnętrznej 32mm. Ekspozycja: 1-str, w pionie.

Format	Nr art	Cena
2xA5	220307-A5	32,40



Stojak na ulotki 3xDL

Wykonany z plexi bezbarwnej odlewanej, 3 komory o głębokości wewnętrznej 32mm każda. Ekspozycja: 1-str, w pionie.

Format	Nr art	Cena
3xDL	220308-DL	32,40

• **Stojaczki kaskadowe z PLEXI**



Stojak kaskadowy na foldery 2xDL

Wykonany z plexi bezbarwnej (odlewany), 2 komory o głębokości wewnętrznej 45mm każda. Ekspozycja: 1-str, w pionie.

Format	Nr art	Cena
2xDL	220405-DL	29,70



Stojak kaskadowy na ulotki 2xA5

Wykonany z plexi bezbarwnej (odlewany), 2 komory o głębokości wewnętrznej 32mm każda. Ekspozycja: 1-str, w pionie.

Format	Nr art	Cena
2xA5	220406-A5	36,00



Stojak kaskadowy na ulotki 2xA4

Wykonany z plexi bezbarwnej (odlewany), 2 komory o głębokości wewnętrznej 32mm każda. Ekspozycja: 1-str, w pionie.

Format	Nr art	Cena
2xA4	220407-A4	64,00



Stojak kaskadowy na ulotki 3xA5

Wykonany z plexi bezbarwnej (odlewany), 3 komory o głębokości wew. 32mm, wyposażona w otwory montażowe do zawieszania. Ekspozycja: 1-str, w pionie.

Format	Nr art	Cena
3xA5	220408-A5	44,00



Stojak kaskadowy na ulotki 3xDL

Wykonany z plexi bezbarwnej (odlewany), 3 komory o głębokości wewnętrznej 30mm. Ekspozycja: 1-str, w pionie.

Format	Nr art	Cena
3xDL	220408-DL	40,00



Stojak kaskadowy na ulotki 3xA4

Wykonany z plexi bezbarwnej (odlewany), 3 komory o głębokości wewnętrznej 32mm. Ekspozycja: 1-str, pionowa.

Format	Nr art	Cena
3xA4	220409-A4	102,00



Stojak kaskadowy na ulotki 4xDL

Wykonany z plexi bezbarwnej (odlewany), 4 komory o głębokości wewnętrznej 30mm. Ekspozycja: 1-str, w pionie.

Format	Nr art	Cena
4xDL	220410-DL	44,00



Stojak kaskadowy na ulotki 4xA5

Wykonany z plexi bezbarwnej (odlewany), 4 komory o głębokości wewnętrznej 30mm. Ekspozycja: 1-str, w pionie.

Format	Nr art	Cena
4xA5	220411-DL	41,00



Stojak kaskadowy na ulotki 4xA4

Wykonany z plexi bezbarwnej (odlewany), 4 komory o głębokości wewnętrznej 30mm. Ekspozycja: 1-str, w pionie.

Format	Nr art	Cena
4xA5	220412-A5	49,00

● **Stojaczki kaskadowe z PLEXI**



Stojak kaskadowy na ulotki 4xA4

Wykonany z plexi bezbarwnej (odlewany), 4 komory o głębokości wewnętrznej 30mm.

Ekspozycja: 1-str, w pionie

Format	Nr art	Cena
4xA4	220413-A4	97,00



Stojak kaskadowy 3-kieszeniowy

Wykonany z plexi bezbarwnej gr=3mm w technologii gięto-klejonej, 3 komory o głębokości wewnętrznej 50mm każda, wysokość frontowej ścianki 100mm, wyposażony dodatkowo w otwory montażowe do zawieszania.

Ekspozycja: 1-str, w pionie.

Format	Nr art	Cena
3xDL	220502-DL	74,00
3xA5	220502-A5	77,00
3xA4	220502-A4	95,00
3xA3	220502-A3	140,00



Stojak kaskadowy 2-kieszeniowy

Wykonany z plexi bezbarwnej gr=3mm w technologii gięto-klejonej, 2 komory o głębokości wewnętrznej 50mm każda, wysokość frontowej ścianki 100mm, wyposażony dodatkowo w otwory montażowe do ewentualnego zawieszania.

Ekspozycja: 1-str, w pionie.

Format	Nr art	Cena
2xDL	220501-DL	62,00
2xA5	220501-A5	64,00
2xA4	220501-A4	77,00
2xA3	220501-A3	108,00



Stojak kaskadowy 4-kieszeniowy

Wykonany z plexi bezbarwnej gr=3mm w technologii gięto-klejonej, 4 komory o głębokości wewnętrznej 50mm każda, wysokość frontowej ścianki 100mm, wyposażony dodatkowo w otwory montażowe do zawieszania.

Ekspozycja: 1-str, w pionie.

Format	Nr art	Cena
4xDL	220503-DL	87,00
4xA5	220503-A5	90,00
4xA4	220503-A4	112,00

Stojak kaskadowy, w pionie

Wykonany z plexi bezbarwnej (odlewana), głębokość wewnętrzna komory: 30mm. Ekspozycja: 1-str, w pionie



Format	Nr art	Cena
8xDL	220414-DL	104,00

Format	Nr art	Cena
8xA5	220415-A5	168,00

Format	Nr art	Cena
12xDL	220416-DL	174,00



Stojak kaskadowy 5-kieszeniowy

Wykonany z plexi bezbarwnej gr=3mm w technologii gięto-klejonej, 5 komór o głębokości wewnętrznej 50mm każda, wysokość frontowej ścianki 100mm, wyposażony dodatkowo w otwory montażowe do zawieszania.

Ekspozycja: 1-str, w pionie.

Format	Nr art	Cena
5xDL	220504-DL	99,00
5xA5	220504-A5	106,00
5xA4	220504-A4	167,00



Stojak kaskadowy 4xA4, w poziomie i 4xA3 w pionie

Wykonany z plexi bezbarwnej (odlewany), głębokość wewnętrzna komór 30mm. Ekspozycja: 1-stronna.

Format	Nr art	Cena
4xA4, 4xA3	220417	163,00

○ **Mini-stojaki półkowe**



Stojak z półką na foldery

Wyposażony w półkę z plexi bezbarwnej, noga z rury śr=30mm anodowanej na kolor srebrny-mat, całość posadowiona na podstawie stalowej lakierowanej w kolorze srebrnym.

Ekspozycja: 1-str, w pionie

Format	Nr art	Cena
A5	220601-A5	90,00
A4	220601-A4	96,00

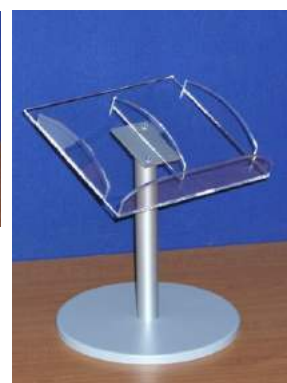

Stojak z półką na foldery

Wyposażony w półkę z plexi bezbarwnej, noga z rury śr=30mm anodowanej na kolor srebrny-mat, całość posadowiona na podstawie stalowej lakierowanej w kolorze srebrnym.

Ekspozycja: 1-str, w pionie

Format	Nr art	Cena
2xDL	220602-DL	97,00
2xA5	220602-A5	99,00



Stojak z kieszenią na foldery

Wyposażony w kieszenie z plexi bezbarwnej mocowanych do nogi z rury aluminiowej o $\text{sr}=30\text{mm}$ anodowanej na kolor srebrny-mat, całość posadowiona na okrągłej podstawie stalowej ($\text{sr}=310\text{mm}$) lakierowanej w kolorze srebrnym. Ekspozycja: 1- lub 2-stronna.

wersja 1-stronna				wersja 2-stronna			
Format	Wys	Nr art	Cena	Format	Wys	Nr art	Cena
DL	1025	230101-DL	158,00	DL	1025	230102-DL	170,00
A5	1025	230101-A5	161,00	A5	1025	230102-A5	175,00
A4	1025	230101-A4	163,00	A4	1025	230102-A4	180,00

Stojak z kieszenią na foldery

Wyposażony w kieszeń z plexi bezbarwnej, noga wykonana w kształcie 2 rur aluminiowych anodowanych na kolor srebrny-mat, całość posadowiona na okrągłej podstawie stalowej o $\text{sr}=310\text{mm}$ lakierowanej na kolor srebrnym-mat. Ekspozycja: 1- lub 2-stronna



Stojak z kieszenią na foldery

Wyposażony w kieszenie z plexi bezbarwnej mocowanych do nogi w kształcie drabinki z aluminium anodowanego na kolor srebrny-mat, całość posadowiona na okrągłej podstawie stalowej o $\text{sr}=310\text{mm}$ lakierowanej w kolorze srebrnym. Ekspozycja: 1- lub 2-stronna

wersja 1-stronna				wersja 2-stronna			
Format	Wys	Nr art	Cena	Format	Wys	Nr art	Cena
DL	1025	230105-DL	235,00	DL	1025	230106-DL	254,00
A5	1025	230105-A5	237,00	A5	1025	230106-A5	259,00
A4	1025	230105-A4	240,00	A4	1025	230106-A4	264,00



wersja 1-stronna				wersja 2-stronna			
Format	Wys	Nr art	Cena	Format	Wys	Nr art	Cena
DL	1025	230103-DL	184,00	DL	1025	230104-DL	199,00
A5	1025	230103-A5	189,00	A5	1025	230104-A5	207,00
A4	1025	230103-A4	194,00	A4	1025	230104-A4	216,00



Stojak z kieszeniami na foldery

Wyposażony w kieszenie z plexi bezbarwnej mocowanych do nogi z rury aluminiowej o $\text{sr}=30\text{mm}$ anodowanej na kolor srebrny-mat, całość posadowiona na okrągłej podstawie stalowej ($\text{sr}=310\text{mm}$) lakierowanej w kolorze srebrnym. Ekspozycja: 1- lub 2-stronna

wersja 1-stronna				wersja 2-stronna			
Format	Wys	Nr art	Cena	Format	Wys	Nr art	Cena
DL+DL	1200	230107-2DL	195,00	DL+DL	1200	230108-2DL	224,00
DL+A5	1200	230107-DLA5	192,00	DL+A5	1200	230108-DLA5	226,00
DL+A4	1200	230107-DLA4	189,00	DL+A4	1200	230108-DLA4	228,00
A5+A5	1200	230107-2A5	192,00	A5+A5	1200	230108-2A5	228,00
A5+A4	1200	230107-A5A4	194,00	A5+A4	1200	230108-A5A4	230,00
A4+A4	1200	230107-2A4	196,00	A4+A4	1200	230108-2A4	233,00



Stojak z kieszeniami na foldery DL (1/3A4)

Konstrukcja aluminiowa anodowana na kolor srebrny-mat, stojak wyposażony w kieszenie z plexi bezbarwnej na foldery DL, kieszenie zawieszane są na prętach stalowych za pomocą specjalnych uchwytów, stojak standardowo posiada stopki umożliwiające jego wy poziomowanie (na życzenie: koła jezdne). Ekspozycja: 1- lub 2-stronna.

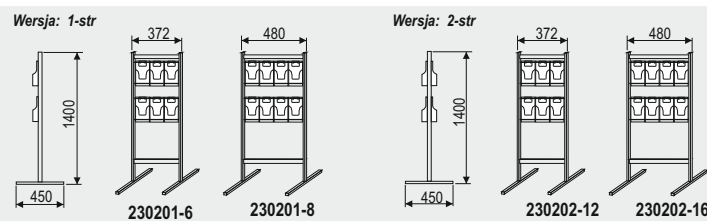

wersja 1-stronna		wersja 2-stronna	
Nr art	Cena	Nr art	Cena
230201-6	372,00	230202-12	543,00
230201-8	411,00	230202-16	622,00



Stojak z kieszeniami na foldery A5

Konstrukcja aluminiowa anodowana na kolor srebrny-mat, stojak wyposażony w kieszenie z plexi bezbarwnej na foldery A5, kieszenie zawieszane są na prętach stalowych za pomocą specjalnych uchwytów, stojak standardowo posiada stopki umożliwiające jego wy poziomowanie (na życzenie: koła jezdne). Ekspozycja: 1- lub 2-stronna.

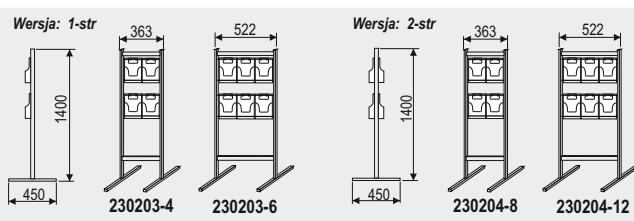

wersja 1-stronna		wersja 2-stronna	
Nr art	Cena	Nr art	Cena
230203-4	408,00	230204-8	630,00
230203-6	475,00	230204-12	732,00



Stojak z kieszeniami na foldery A4

Konstrukcja aluminiowa anodowana na kolor srebrny-mat, stojak wyposażony w kieszenie z plexi bezbarwnej na foldery A4, kieszenie zawieszane są na prętach stalowych za pomocą specjalnych uchwytów, stojak standardowo posiada stopki umożliwiające jego wy poziomowanie (na życzenie: koła jezdne). Ekspozycja: 1- lub 2-stronna.

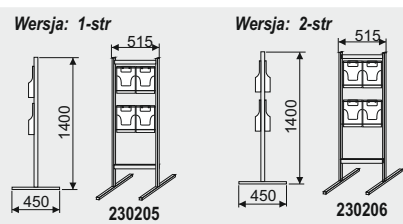

wersja 1-stronna		wersja 2-stronna	
Nr art	Cena	Nr art	Cena
230205	426,00	230206	664,00

• **Stojaki kieszeniowe kaskadowe**

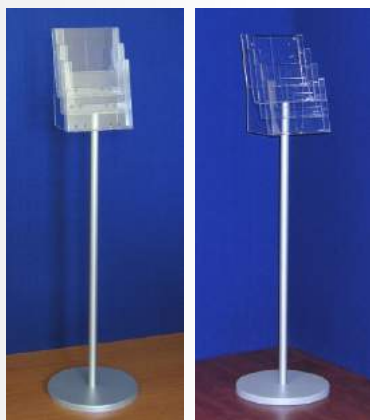

Stojak z kieszenią kaskadową

Wyposażony w kieszeń wielokomorową, kaskadową z plexi bezbarwnej mocowaną do nogi z rury aluminiowej gr=30mm anodowanej na kolor srebrny-mat, całość posadowiona na okrągłej podstawie stalowej o śr=310-370mm lakierowanej w kolorze srebrnym. Ekspozycja: 1-str.

Format	Wys	Nr art	Cena
2xDL	1200	230301-2DL	183,00
3xDL	1200	230301-3DL	192,00
4xDL	1200	230301-4DL	192,00
8xDL	1200	230301-8DL	240,00
2xA5	1200	230301-2A5	188,00
3xA5	1200	230301-3A5	194,00
4xA5	1200	230301-4A5	198,00
2xA4	1200	230301-2A4	218,00
3xA4	1200	230301-3A4	236,00
4xA4	1200	230301-4A4	238,00

Stojak z kieszenią kaskadową

Wyposażony w kieszeń wielokomorową, kaskadową z plexi bezbarwnej, konstrukcja aluminiowa anodowana na kolor srebrny-mat. Ekspozycja: 1- lub 2-stronna

wersja 1-stronna				wersja 2-stronna			
Format	Wys	Nr art	Cena	Format	Wys	Nr art	Cena
3xA4	1200	230302-3A4	304,00	3xA4	1200	230303-3A4	410,00
4xA4	1200	230302-4A4	321,00	4xA4	1200	230303-4A4	444,00



• **Stojaki półkowe, podstawa talerzowa**



Stojak z półką z PLEXI na foldery

Wyposażony w półkę z plexi bezbarwnej przykręcaną do nogi za pomocą śrub, noga z rury aluminiowej o śr=30mm anodowanej na kolor srebrny-mat, całość posadowiona na okrągłej stalowej podstawie (śr=310mm) lakierowanej w kolorze srebrnym. Ekspozycja: 1-stronna

Format	Wys	Nr art	Cena
DL	1000	230401-DL	174,00
A5	1000	230401-A5	180,00
A4	1000	230401-A4	186,00
2xDL	1000	230402-DL	186,00
2xA6	1000	230402-A6	186,00
2xA5	1000	230402-A5	192,00
2xA4	1000	230402-A4	198,00



Stojak z półką na foldery

Wyposażony w półkę z plexi bezbarwnej przykręcanych do nogi za pomocą śrub z ogranicznikami ze stali satynowanej, noga z rury aluminiowej o śr=30mm anodowanej na kolor srebrny-mat, całość posadowiona na okrągłej stalowej podstawie (śr=310mm) lakierowanej w kolorze srebrnym. Ekspozycja: 1-stronna

Format	Wys	Nr art	Cena
A4	1000	230403-A4	228,00



Stojak z 2 półkami na foldery

Wyposażony w półki z plexi bezbarwnej mocowanych do konstrukcji stojaka za zasadzie klina (bez użycia łączników), całość posadowiona na podstawie talerzowej o śr=340mm. Ekspozycja: 1-stronna

Format	Wys	Nr art	Cena
A5	1400	230409-A5	216,00
A4	1400	230409-A4	226,00



Stojak na foldery 2xA4

Wyposażony w 2 półki z plexi bezbarwnej na foldery A4 lub A5, mocowane do konstrukcji za pomocą śrub, całość posadowiona na okrągłej stalowej podstawie lakierowanej na kolor srebrny. Ekspozycja: 1-stronna.

Format	Wys	Nr art	Cena
A5	1250	230410-A5	312,00
A4	1250	230410-A4	320,00



Stojak z 2 półkami na foldery

Wyposażony w 2 półki z plexi bezbarwnej mocowanych do konstrukcji stojaka za pomocą śrub (opcjonalnie w tablicę na logo), całość posadowiona na okrągłej stalowej podstawie lakierowanej w kolorze srebrnym. Ekspozycja: 1-stronna

Format	Wys	Nr art	Cena
A5	1200	230411-A5	312,00
A4	1200	230411-A4	320,00



Stojak na folder książkowy

Wyposażony w półkę z plexi bezbarwnej o powierzchni umożliwiającej rozłożenie dwustronnego folderu A4, mocowana do konstrukcji stojaka za pomocą śrub, całość posadowiona na okrągłej stalowej podstawie lakierowanej w kolor srebrny.

Ekspozycja: 1-stronna.

Format	Wys	Nr art	Cena
A5	1250	230412-A5	204,00
A4	1250	230412-A4	210,00



Stojak na foldery DL (1/3A4) z półkami z mocowaniem klinowym.

Konstrukcja aluminiowa anodowana na kolor srebrny-mat, półki z plexi bezbarwnej mocowane na zasadzie klina w sposób umożliwiający ich łatwy demontaż i ponowne założenie, stojak wyposażony w stopki o regulowanej wysokości (na życzenie koła jezdne). Ekspozycja: 1-stronna.

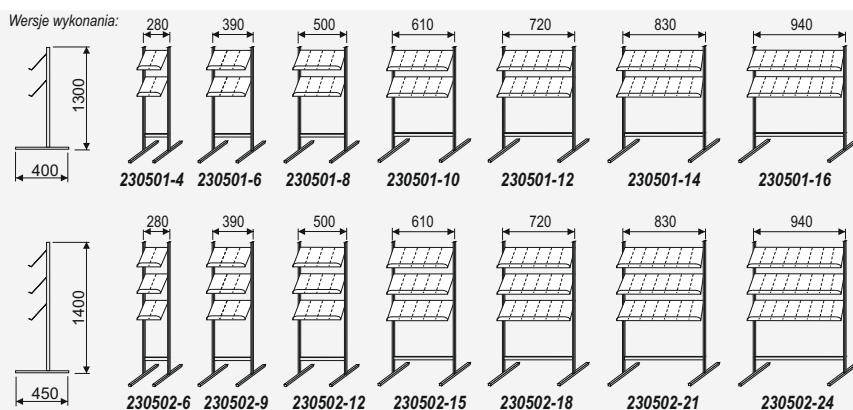

Nr art	Cena	Nr art	Cena
230501-4	314,00	230502-6	338,00
230501-6	348,00	230502-9	373,00
230501-8	379,00	230502-12	403,00
230501-10	414,00	230502-15	438,00
230501-12	444,00	230502-18	468,00
230501-14	479,00	230502-21	502,00
230501-16	514,00	230502-24	538,00



Stojak na foldery A5 z półkami z mocowaniem klinowym.

Konstrukcja aluminiowa anodowana na kolor srebrny-mat, półki z plexi bezbarwnej mocowane na zasadzie klina w sposób umożliwiający ich łatwy demontaż i ponowne założenie, stojak wyposażony w stopki o regulowanej wysokości (na życzenie koła jezdne). Ekspozycja: 1-stronna.

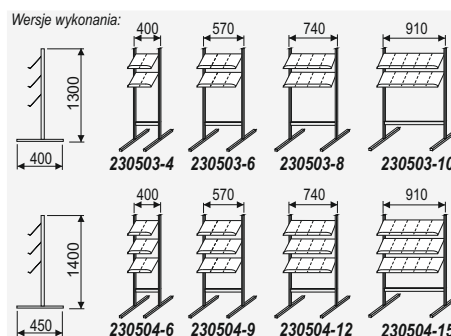

Nr art	Cena
230503-4	321,00
230503-6	365,00
230503-8	406,00
230503-10	449,00

Nr art	Cena
230504-6	346,00
230504-9	388,00
230504-12	430,00
230504-15	473,00



Stojak na foldery A4 z półkami z mocowaniem klinowym

Konstrukcja aluminiowa anodowana na kolor srebrny-mat, półki z plexi bezbarwnej mocowane na zasadzie klina w sposób umożliwiający ich łatwy demontaż i ponowne założenie, stojak wyposażony w stopki o regulowanej wysokości (na życzenie koła jezdne). Ekspozycja: 1-stronna.

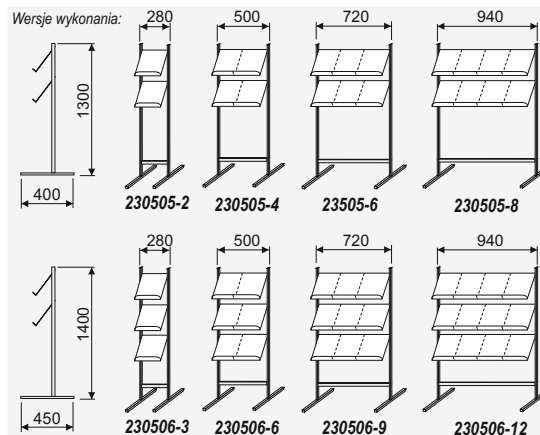

Nr art	Cena
230505-2	316,00
230505-4	372,00
230505-6	430,00
230505-8	486,00

Nr art	Cena
230506-3	340,00
230506-6	396,00
230506-9	453,00
230506-12	510,00



Stojak na foldery DL (1/3A4) z półkami z mocowaniem śrubowym.

Konstrukcja aluminiowa anodowana na kolor srebrny-mat, półki z plexi bezbarwnej mocowane do nóg za pomocą śrub, stojak wyposażony w stopki o regulowanej wysokości lub koła jezdne. Ekspozycja: 1-stronna

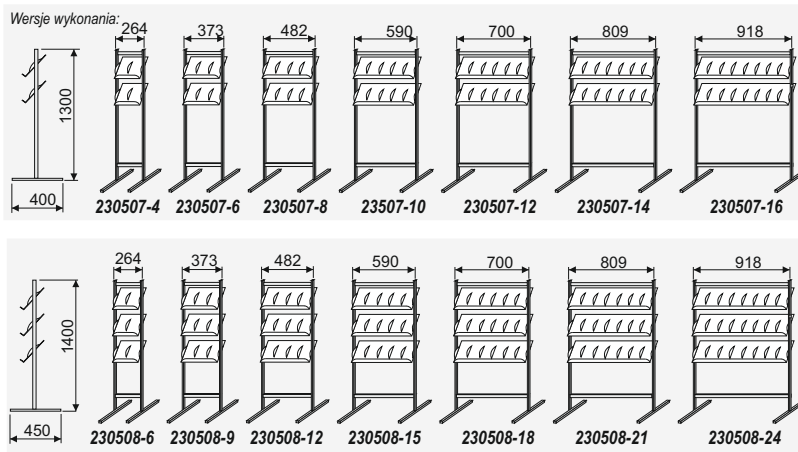

Nr art	Cena
230507-4	327,00
230507-6	368,00
230507-8	411,00
230507-10	454,00
230507-12	498,00
230507-14	540,00
230507-16	584,00

Nr art	Cena
230508-6	352,00
230508-9	392,00
230508-12	435,00
230508-15	478,00
230508-18	522,00
230508-21	516,00
230508-24	540,00



Stojak na foldery A5 z półkami z mocowaniem śrubowym.

Konstrukcja aluminiowa anodowana na kolor srebrny-mat, półki z plexi bezbarwnej mocowane do nóg za pomocą śrub, stojak wyposażony w stopki o regulowanej wysokości lub koła jezdne. Ekspozycja: 1-stronna

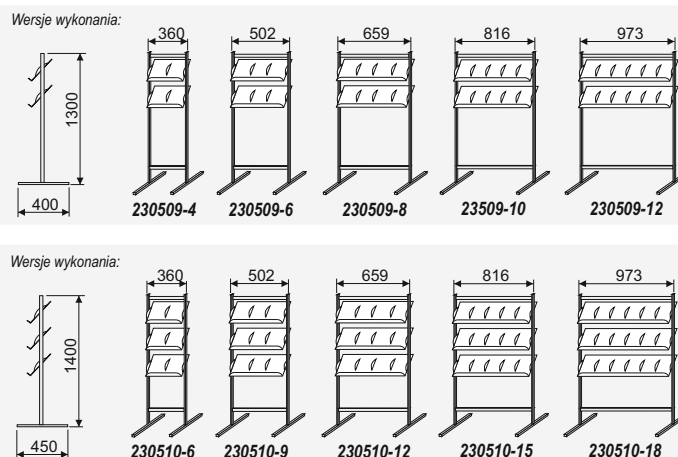

Nr art	Cena
230509-4	336,00
230509-6	386,00
230509-8	432,00
230509-10	554,00
230509-12	598,00

Nr art	Cena
230510-6	362,00
230510-9	410,00
230510-12	456,00
230510-15	578,00
230510-18	624,00



Stojak na foldery A4 z półkami z mocowaniem śrubowym

Konstrukcja aluminiowa anodowana na kolor srebrny-mat, półki z plexi bezbarwnej mocowane do nóg za pomocą śrub, stojak wyposażony w stopki o regulowanej wysokości lub koła jezdne. Ekspozycja: 1-stronna

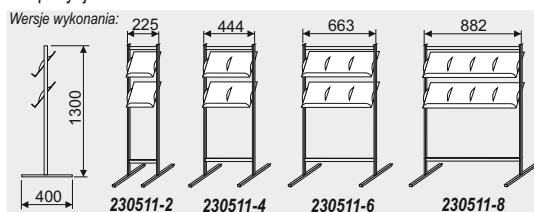

Nr art	Cena
230511-2	331,00
230511-4	394,00
230511-6	456,00
230511-8	519,00

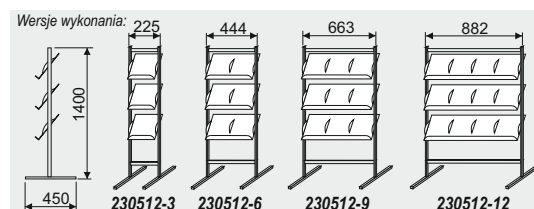

Nr art	Cena
230512-3	356,00
230512-6	418,00
230512-9	480,00
230512-12	543,00



Stojak 2-str na foldery DL (1/4A4) z półkami z mocowaniem śrubowym

Konstrukcja aluminiowa anodowana na kolor srebrny-mat, półki z plexi bezbarwnej mocowane do nóg za pomocą śrub, stojak wyposażony w stopki o regulowanej wysokości lub koła jezdne. Ekspozycja: 2-stronna

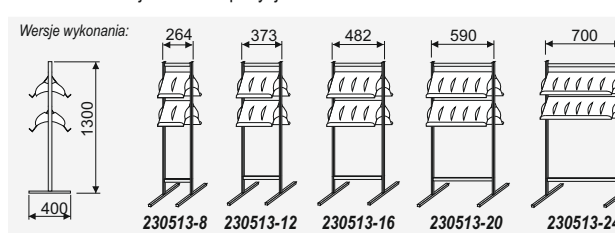

Nr art	Cena
230513-8	441,00
230513-12	498,00
230513-16	554,00
230513-20	610,00
230513-24	667,00

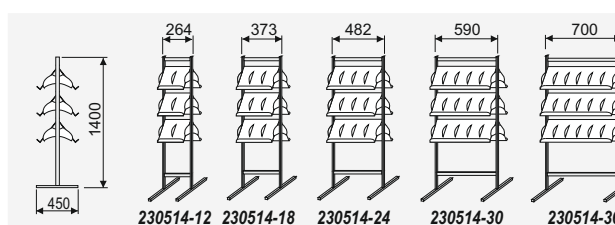

Nr art	Cena
230514-12	477,00
230514-18	534,00
230514-24	590,00
230514-30	646,00
230514-36	703,00



Stojak 2-str na foldery A5 z półkami z mocowaniem śrubowym.

Konstrukcja aluminiowa anodowana na kolor srebrny-mat, półki z plexi bezbarwnej mocowane do nóg za pomocą śrub, stojak wyposażony w stopki o regulowanej wysokości lub koła jezdne. Ekspozycja: 2-stronna

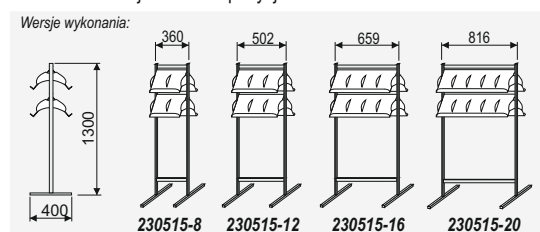

Nr art	Cena
230515-8	463,00
230515-12	525,00
230515-16	588,00
230515-20	650,00

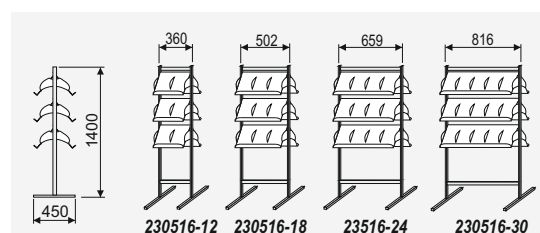

Nr art	Cena
230516-12	499,00
230516-18	561,00
230516-24	624,00
230516-30	686,00



Stojak 2-str na foldery A4 z półkami z mocowaniem śrubowym.

Konstrukcja aluminiowa anodowana na kolor srebrny-mat, półki z pleksi bezbarwnej mocowane do nóg za pomocą śrub, stojak wyposażony w stopki o regulowanej wysokości lub koła jezdne. Ekspozycja: 2-stronna

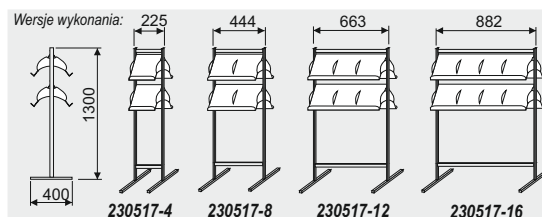

Nr art	Cena
230517-4	463,00
230517-8	564,00
230517-12	666,00
230517-16	768,00

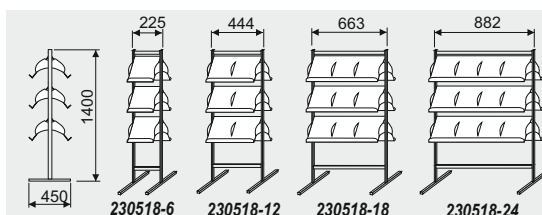

Nr art	Cena
230518-6	499,00
230518-12	600,00
230518-18	702,00
230518-24	804,00



Stojak pochylony na foldery DL (1/3A4) z półkami z mocowaniem śrubowym.

Konstrukcja aluminiowa anodowana na kolor srebrny-mat, półki i tablica na logo z pleksi bezbarwnej. Stojak wyposażony w stopki o regulowanej wysokości lub koła jezdne. Ekspozycja: 1-stronna.

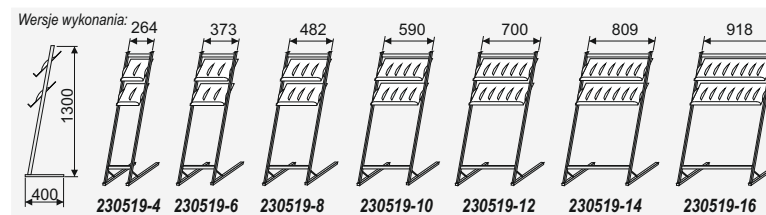

Nr art	Cena
230519-4	340,00
230519-6	381,00
230519-8	422,00
230519-10	472,00
230519-12	523,00
230519-14	561,00
230519-16	624,00

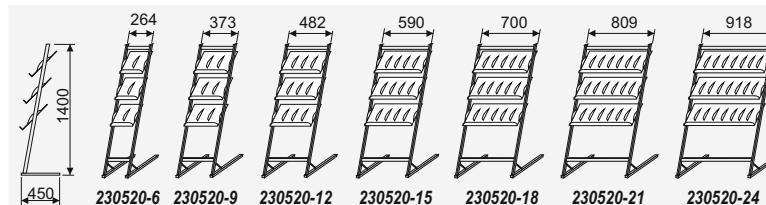

Nr art	Cena
230520-6	364,00
230520-9	405,00
230520-12	446,00
230520-15	496,00
230520-18	547,00
230520-21	597,00
230520-24	648,00



Stojak pochylony na foldery A5 z półkami z mocowaniem śrubowym.

Konstrukcja aluminiowa anodowana na kolor srebrny-mat, półki i tablica na logo z pleksi bezbarwnej. Stojak wyposażony w stopki o regulowanej wysokości lub koła jezdne. Ekspozycja: 1-stronna.

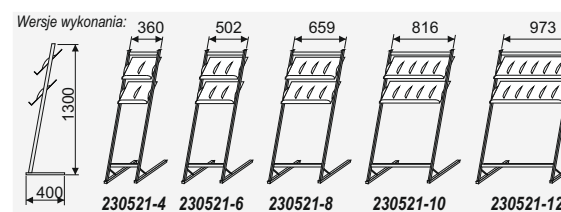

Nr art	Cena
230521-4	357,00
230521-6	400,00
230521-8	446,00
230521-10	490,00
230521-12	535,00

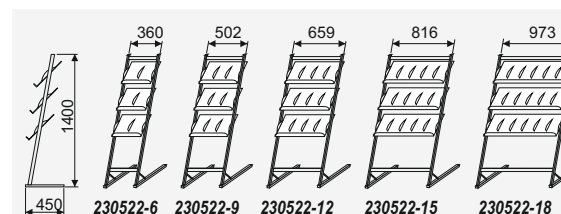

Nr art	Cena
230522-6	375,00
230522-9	420,00
230522-12	466,00
230522-15	512,00
230522-18	558,00



Stojak pochyły na foldery A4 z półkami z mocowaniem śrubowym.

Konstrukcja aluminiowa anodowana na kolor srebrny-mat, półki i tablica na logo z plexi bezbarwnej. Stojak wyposażony w stopki o regulowanej wysokości lub koła jezdne. Ekspozycja: 1-stronna.

Wersje wykonania:

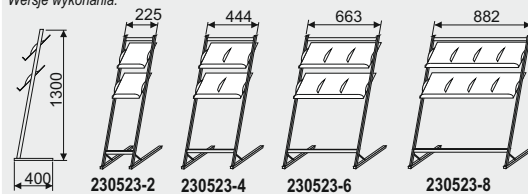

Nr art	Cena
230523-3	351,00
230523-4	413,00
230523-6	474,00
230523-8	535,00

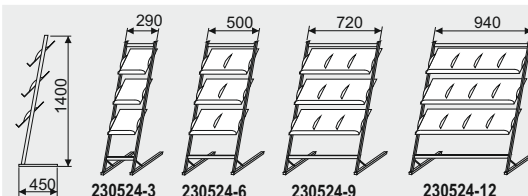

Nr art	Cena
230524-3	369,00
230524-6	432,00
230524-9	494,00
230524-12	556,00

• **Stojaki kieszeniowe z fryzem na logo, tradycyjne**



Stojak na foldery DL (1/3A4) z fryzem z PLEXI

Konstrukcja aluminiowa anodowana na kolor srebrny-mat, wyposażony w kieszenie na folderu oraz fryz z plexi bezbarwnej, stojak posiada stopki do wypoziomowania. Ekspozycja: 1- lub 2-stronna

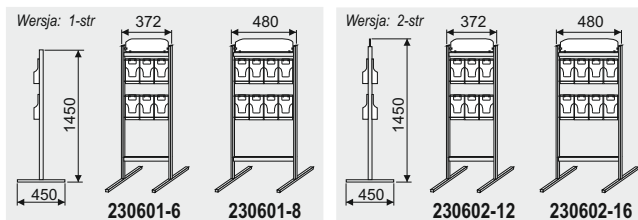

Nr art	Cena
230601-6	427,00
230601-8	468,00
230602-12	559,00
230602-16	626,00

Stojak na foldery A5 z fryzem z PLEXI

Konstrukcja aluminiowa anodowana na kolor srebrny-mat, wyposażony w kieszenie na folderu oraz fryz z plexi bezbarwnej, stojak posiada stopki do wypoziomowania. Ekspozycja: 1- lub 2-stronna

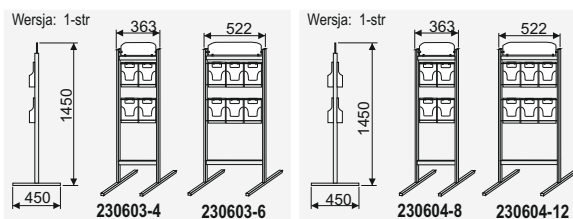

Nr art	Cena
230603-4	424,00
230603-6	554,00
230604-8	496,00
230604-12	379,00



Stojak na foldery A4 z fryzem z PLEXI

Konstrukcja aluminiowa anodowana na kolor srebrny-mat, wyposażony w kieszenie na folderu oraz fryz z plexi bezbarwnej, stojak posiada stopki do wypoziomowania. Ekspozycja: 1- lub 2-str.

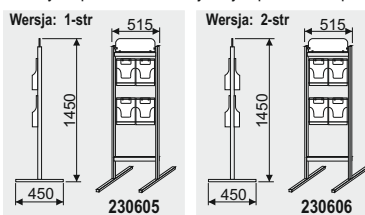

Nr art	Cena
230605	459,00
230606	634,00

• **Stojaki kaskadowe z fryzem na logo**



Stojak z kieszenią kaskadową i tablicą na logo

Wyposażony w kieszeń 3-komorową, kaskadową z plexi bezbarwnej, konstrukcja aluminiowa anodowana na kolor srebrny-mat, stojak dodatkowo wyposażony w tabliczkę na logo z plexi o wysokości 150mm. Ekspozycja: 1- lub 2-stronna

wersja 1-stronna				wersja 2-stronna			
Format	Wys	Nr art	Cena	Format	Wys	Nr art	Cena
3xA4	1450	230701-3A4	305,00	3xA4	1450	230702-3A4	410,00
4xA4	1450	230701-4A4	322,00	4xA4	1450	230702-4A4	444,00

• **Stojaki półkowe z fryzem na logo, podstawa telerzowa**



Stojak z 2 półkami na foldery

Wyposażony w 2 półki z plexi bezbarwnej mocowanych do konstrukcji stojaka za pomocą śrub (opcjonalnie w tablicę na logo), całość posadowiona na okrągłej stalowej podstawie lakierowanej w kolorze srebrnym. Ekspozycja: 1-stronna

Format	Wys	Nr art	Cena
A5	1460	230801-A5	228,00
A4	1460	230801-A4	234,00



Stojak na foldery DL (1/3A4) z fryzem na logo

Konstrukcja aluminiowa anodowana na kolor srebrny-mat, półki i fryz na logo z plexi bezbarwnej, sposób montażu półek i fryzu umożliwia ich łatwy demontaż i ponowne założenie, stojak wyposażony w stopki o regulowanej wysokości (na życzenie koła jezdne). Ekspozycja: 1-stronna.

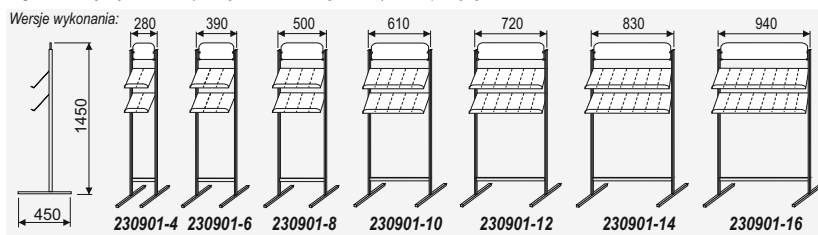

Nr art	Cena	Nr art	Cena
230901-4	384,00	230901-12	525,00
230901-6	416,00	230901-14	570,00
230901-8	448,00	230901-16	614,00
230901-10	480,00		



Stojak na foldery A5 z fryzem na logo

Konstrukcja aluminiowa anodowana na kolor srebrny-mat, półki i fryz na logo z plexi bezbarwnej, sposób montażu półek i fryzu umożliwia ich łatwy demontaż i ponowne założenie, stojak wyposażony w stopki o regulowanej wysokości (na życzenie koła jezdne). Ekspozycja: 1-str.

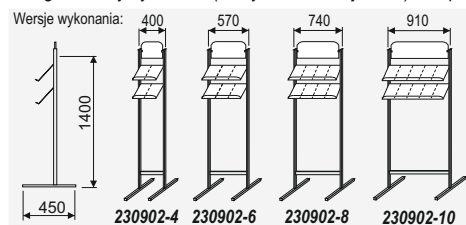

Nr art	Cena
230902-4	402,00
230902-6	442,00
230902-8	483,00
230902-10	528,00



Stojak na foldery A4 z fryzem na logo

Konstrukcja aluminiowa anodowana na kolor srebrny-mat, półki i fryz na logo z plexi bezbarwnej, sposób montażu półek i fryzu umożliwia ich łatwy demontaż i ponowne założenie, stojak wyposażony w stopki o regulowanej wysokości (na życzenie koła jezdne). Ekspozycja: 1-stronna.

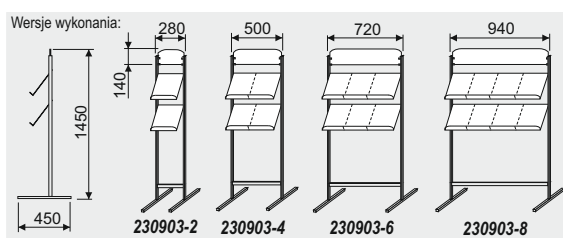

Nr art	Cena
230903-2	391,00
230903-4	444,00
230903-6	499,00
230903-8	552,00



Stojak na foldery DL (1/3A4) z fryzem na logo.

Konstrukcja aluminiowa anodowana na kolor srebrny-mat, półki i tablica na logo z plexi bezbarwnej, półki mocowane do nóg za pomocą śrub, stojak wyposażony w stopki o regulowanej wysokości lub koła jezdne. Ekspozycja: 1-str.

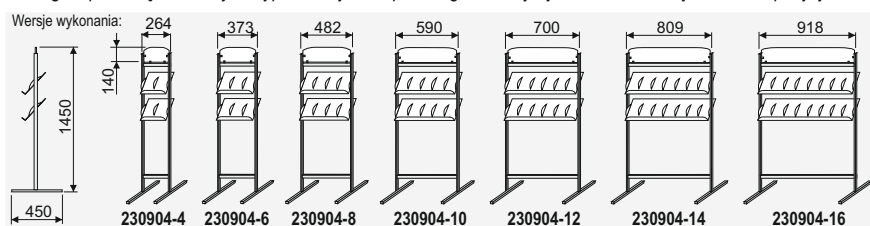

Nr art	Cena
230904-4	393,00
230904-6	432,00
230904-8	470,00
230904-10	509,00
230904-12	547,00
230904-14	585,00
230904-16	624,00



• **Stojaki półkowe z fryzem na logo, tradycyjne**



Stojak na foldery A5 z fryzem na logo.

Konstrukcja aluminiowa anodowana na kolor srebrny-mat, półki i tablica na logo z plexi bezbarwnej, półki mocowane do nóg za pomocą śrub, stojak wyposażony w stopki o regulowanej wysokości lub koła jezdne. Ekspozycja: 1-stronny.

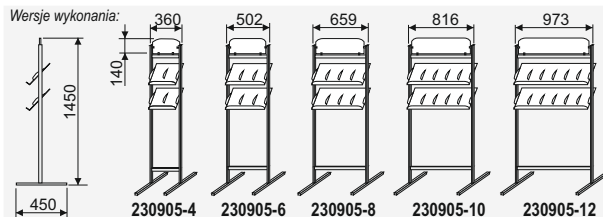

Nr art	Cena
230905-4	396,00
230905-6	436,00
230905-8	477,00
230905-10	518,00
230905-12	559,00

Stojak na foldery A4 z fryzem na logo

Konstrukcja aluminiowa anodowana na kolor srebrny-mat, półki i tablica na logo z plexi bezbarwnej, półki mocowane do nóg za pomocą śrub, stojak wyposażony w stopki o regulowanej wysokości lub koła jezdne. Ekspozycja: 1-str

Nr art	Cena
230906-2	402,00
230906-4	464,00
230906-6	526,00
230906-8	588,00

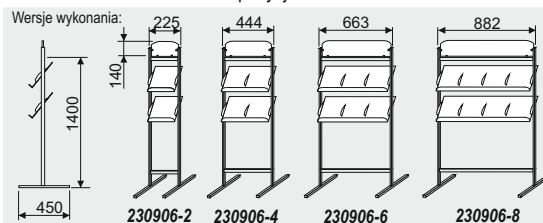

Stojak na foldery DL (1/3A4) z fryzem na logo, 2-stronny

Konstrukcja aluminiowa anodowana na kolor srebrny-mat, półki i fryz na logo z plexi bezbarwnej, sposób montażu fryzu umożliwia jego łatwy demontaż i ponowne założenie, półki przykręcane do konstrukcji za pomocą śrub, stojak posiada stopki o regulowanej wysokości (na życzenie koła jezdne). Ekspozycja: 2-str

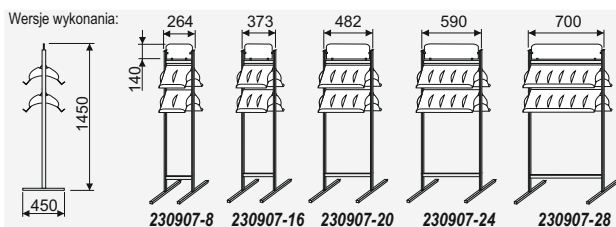

Nr art	Cena
230907-8	523,00
230907-16	579,00
230907-20	636,00
230907-24	692,00
230907-28	748,00



Stojak na foldery A5 z fryzem na logo, 2-stronny

Konstrukcja aluminiowa anodowana na kolor srebrny-mat, półki i fryz na logo z plexi bezbarwnej, sposób montażu fryzu umożliwia jego łatwy demontaż i ponowne założenie, półki przykręcane do konstrukcji za pomocą śrub, stojak posiada stopki o regulowanej wysokości (na życzenie koła jezdne). Ekspozycja: 2-stronna

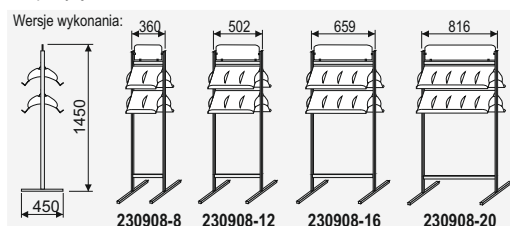

Nr art	Cena
230908-8	544,00
230908-12	606,00
230908-16	668,00
230908-20	802,00

Stojak na foldery A4 z fryzem na logo, 2-stronny

Konstrukcja aluminiowa anodowana na kolor srebrny-mat, półki i fryz na logo z plexi bezbarwnej, sposób montażu fryzu umożliwia jego łatwy demontaż i ponowne założenie, półki przykręcane do konstrukcji za pomocą śrub, stojak posiada stopki o regulowanej wysokości (na życzenie koła jezdne). Ekspozycja: 2-str

Nr art	Cena
230909-4	543,00
230909-8	645,00
230909-12	747,00
230909-16	849,00

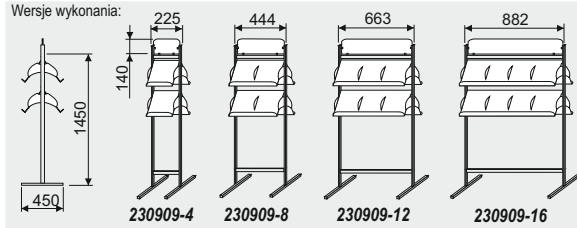

Stojak pochły na foldery DL (1/3A4) z fryzem na logo.

Konstrukcja aluminiowa anodowana na kolor srebrny-mat, półki i tablica na logo z plexi bezbarwnej, półki mocowane do nóg za pomocą śrub, stojak wyposażony w stopki o regulowanej wysokości. Ekspozycja: 1-stronna

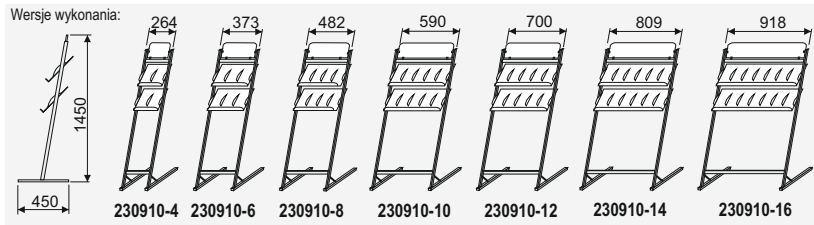

Nr art	Cena	Nr art	Cena
230910-4	412,00	230910-12	564,00
230910-6	450,00	230910-14	604,00
230910-8	489,00	230910-16	642,00
230910-10	527,00		



Stojak pochły na foldery A5 z fryzem na logo.

Konstrukcja aluminiowa anodowana na kolor srebrny-mat, półki i tablica na logo z plexi bezbarwnej, półki mocowane do nóg za pomocą śrub, stojak wyposażony w stopki o regulowanej wysokości. Ekspozycja: 1-stronna

Nr art	Cena
230911-4	414,00
230911-6	455,00
230911-8	473,00
230911-10	536,00
230911-12	576,00

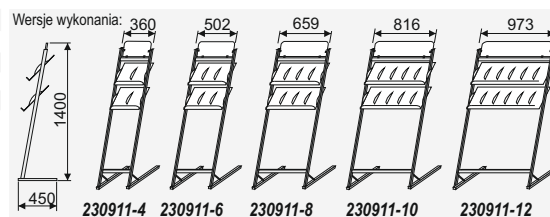

Stojak pochły na foldery A4 z fryzem na logo.

Konstrukcja aluminiowa anodowana na kolor srebrny-mat, półki i tablica na logo z plexi bezbarwnej, półki mocowane do nóg za pomocą śrub, stojak wyposażony w stopki o regulowanej wysokości lub koła jezdne. Ekspozycja: 1-stronna

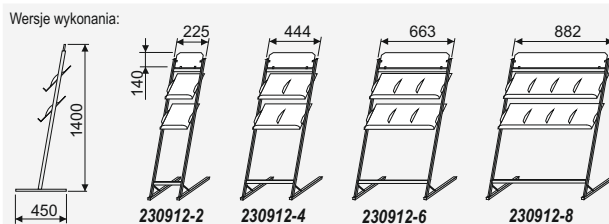

Nr art	Cena
230912-2	420,00
230912-4	483,00
230912-6	544,00
230912-8	606,00



Stojak z kieszenią zamykaną na foldery

Wyposażony w kieszeń z plexi bezbarwnej z klapą zabezpieczającą przed opadami deszczu. Mocowana do nogi z rury aluminiowej o $\phi=40\text{mm}$ anodowanej na kolor srebrny-mat, całość posadowiona na ciężkiej okrągłej podstawie stalowej ($\phi=310\text{mm}$) lakierowanej w kolorze srebrnym. Ekspozycja: 1- lub 2-stronna.

wersja 1-stronna				wersja 2-stronna			
Format	Wys	Nr art	Cena	Format	Wys	Nr art	Cena
DL	1025	231001-DL	262,00	DL	1025	231002-DL	392,00
A5	1025	231001-A5	267,00	A5	1025	231002-A5	403,00
A4	1025	231001-A4	282,00	A4	1025	231002-A4	434,00



Stojak z kieszeniami na foldery A4

Konstrukcja aluminiowa anodowana w kolorze srebrny-mat, stojak wyposażony w kieszenie z plexi bezbarwnej na foldery A4, kieszenie zamocowane są na prętach stalowych za pomocą specjalnych uchwytów, stojak wyposażony w ograniczniki rozstawu nóg.

Ekspozycja: 1- lub 2-str.

wersja: 1-stronna			
Format	Wys	Nr art	Cena
4xA4	1650	240101	542,00
6xA4	1650	240102	654,00

wersja: 2-stronna			
Format	Wys	Nr art	Cena
8xA4	1650	240103	724,00
12xA4	1650	240104	917,00



Stojak z kieszeniami na foldery A4

Konstrukcja aluminiowa anodowana w kolorze srebrny-mat, stojak wyposażony w kieszenie kaskadowe z plexi bezbarwnej na foldery A4, kieszenie mocowane są za pomocą śrub, stojak wyposażony w ograniczniki rozstawu nóg.

Ekspozycja: 1- lub 2-stronna.

wersja: 1-stronna			
Format	Wys	Nr art	Cena
10xA4	1650	240105-10	547,00
15xA4	1650	240105-15	689,00

wersja: 2-stronna			
Format	Wys	Nr art	Cena
20xA4	1650	240106-20	893,00
30xA4	1650	240106-30	1056,00

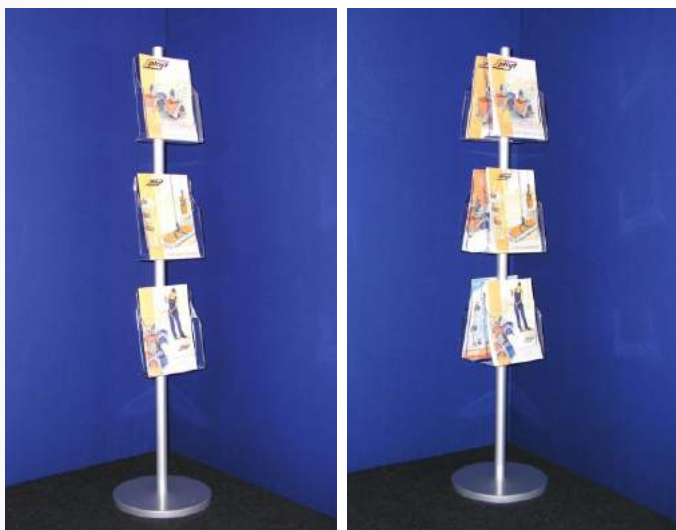

Stojak z kieszeniami na foldery.

Konstrukcja aluminiowa anodowana w kolorze srebrny-mat, stojak wyposażony w kieszenie z plexi bezbarwnej, na foldery A4, A5 lub 1/3A4 (możliwość dowolnej konfiguracji wielkości kieszeni), noga z rury $\phi=40\text{mm}$, podstawa stalowa o $\phi=370\text{mm}$, lakierowana na kolor srebrny. Ekspozycja: 1- lub 2-stronna.

wersja - 1-stronna			
Format	Wys	Nr art	Cena
3xDL	1600	250101-DL	291,00
3xA5	1600	250101-A5	298,00
3xA4	1600	250101-A4	306,00

wersja - 2-stronna			
Format	Wys	Nr art	Cena
6xDL	1600	250102-DL	396,00
6xA5	1600	250102-A5	412,00
6xA4	1600	250102-A4	426,00



Stojak z kieszeniami na foldery.

Wykonany z rury aluminiowej $\phi=40\text{mm}$, anodowanej na kolor srebrny-mat, wyposażony w kieszenie z plexi bezbarwnej, na foldery A4, A5 lub 1/3A4 (możliwość dowolnej konfiguracji wielkości kieszeni), podstawa stalowa o $\phi=37\text{cm}$, lakierowana na kolor srebrny.

Ekspozycja: 1- lub 2-stronna.

wersja 1-stronna			
Format	Wys	Nr art	Cena
8xDL	1600	250103-DL	332,00
8xA5	1600	250103-A5	341,00

wersja 2-stronna			
Format	Wys	Nr art	Cena
16xDL	1600	250104-DL	387,00
16xA5	1600	250104-A5	376,00

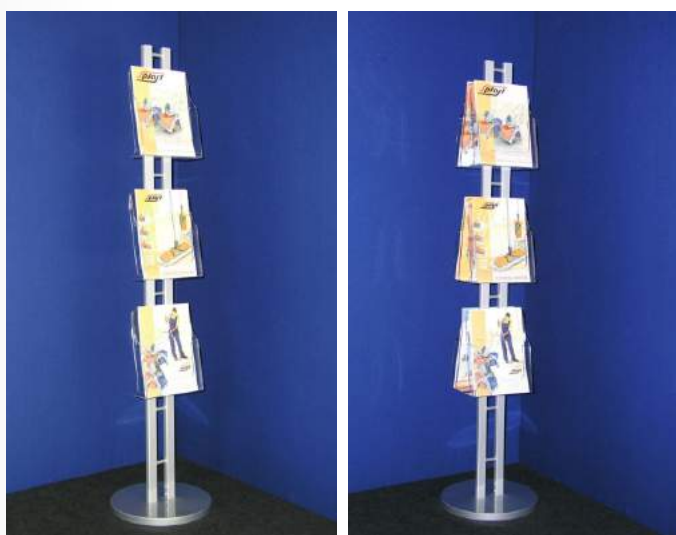

Stojak na foldery - wysoki.

Konstrukcja aluminiowa anodowana w kolorze srebrny-mat, noga w kształcie drabinki, stalowa podstawa o średnicy 37cm, na foldery A4, A5 lub 1/3A4 (możliwość dowolnej konfiguracji wielkości kieszeni). Ekspozycja: 1- lub 2-str.

wersja - 1-stronna			
Format	Wys	Nr art	Cena
DL	1600	250105-DL	408,00
A5	1600	250105-A5	415,00
A4	1600	250105-A4	422,00

wersja - 2-stronna			
Format	Wys	Nr art	Cena
DL	1600	250106-DL	480,00
A5	1600	250106-A5	495,00
A4	1600	250106-A4	508,00





Stojak na foldery - wysoki.

Konstrukcja aluminiowa anodowana w kolorze srebrny-mat, noga w kształcie drabinki, stalowa podstawa o średnicy 370mm, na foldery A4, A5 lub 1/3A4 (możliwość dowolnej konfiguracji wielkości kieszeni). Ekspozycja: 1- lub 2-stronna

wersja - 1-stronna			
Format	Wys	Nr art	Cena
2xDL+1xA4	1600	250107-2DL	410,00
2xA5+1xA4	1600	250107-2A5	413,00

wersja - 2-stronna			
Format	Wys	Nr art	Cena
4xDL+2xA4	1600	250108-4DL	485,00
4xA5+2xA4	1600	250108-4A5	490,00

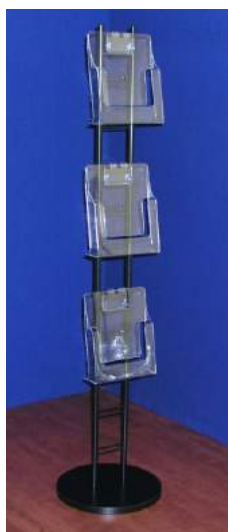

Stojak na foldery o konstrukcji stalowej.

Konstrukcja aluminiowa anodowana w kolorze srebrny-mat, noga w kształcie drabinki, stalowa podstawa o śr=370mm, kieszenie z plexi bezbarwnej, na foldery A4, A5 lub 1/3A4 (możliwość dowolnej konfiguracji wielkości kieszeni). Ekspozycja: 1- lub 2-stronna.

wersja 1-stronna			
Format	Wys	Nr art	Cena
3xDL	1600	250109-DL	332,00
3xA5	1600	250109-A5	339,00
3xA4	1600	250109-A4	347,00
4xDL	1600	250110-DL	355,00
4xA5	1600	250110-A5	365,00
5xDL	1600	250111-DL	367,00
5xA5	1600	250111-A5	379,00

wersja 2-stronna			
Format	Wys	Nr art	Cena
6xDL	1600	250112-DL	410,00
6xA5	1600	250112-A5	424,00
6xA4	1600	250112-A4	439,00
8xDL	1600	250113-DL	461,00
8xA5	1600	250113-A5	480,00
10xDL	1600	250114-DL	499,00
10xA5	1600	250114-A5	536,00



Stojak z kieszenia kaskadową

Wykonany z rury aluminiowej śr=40mm, anodowanej na kolor srebrny-mat, wyposażony w kieszenie kaskadowe z plexi bezbarwnej, na foldery A4 lub A5, podstawa stalowa o śr=370mm, lakierowana na kolor srebrny. Ekspozycja: 1- lub 2-stronna.

wersja - 1-stronna			
Format	Wys	Nr art	Cena
5xA5	1600	250115-A5	422,00
5xA4	1600	250115-A4	434,00

wersja - 2-stronna			
Format	Wys	Nr art	Cena
10xA5	1600	250116-A5	648,00
10xA4	1600	250116-A4	672,00



Stojak na foldery A6, A5 i A4.

Konstrukcja aluminiowa anodowana w kolorze srebrnymat. Stojak wyposażony w kieszenie ze szkła akrylowego. Plecy z płyty PCV gr=4mm w kolorze popielatym. Podstawy stalowe ciężkie, malowane proszkowo na kolor popielaty o średnicy 370mm. Możliwość dowolnej konfiguracji wielkości kieszeni.

Ekspozycja: 1- lub 2-stronna.

wersja: 1-stronna			
Format	Wys	Nr art	Cena
4xA6 + 4xA5 + 8xA4	1700	250121-1	1146,00
8xA5 + 8xA4	1700	250124-1	1134,00
16xA4	1700	250124-1	1066,00

wersja: 2-stronna			
Format	Wys	Nr art	Cena
8xA6 + 8xA5 + 16xA4	1700	250121-2	1413,00
16xA5 + 16xA4	1700	250123-2	1388,00
32xA4	1700	250124-2	1253,00

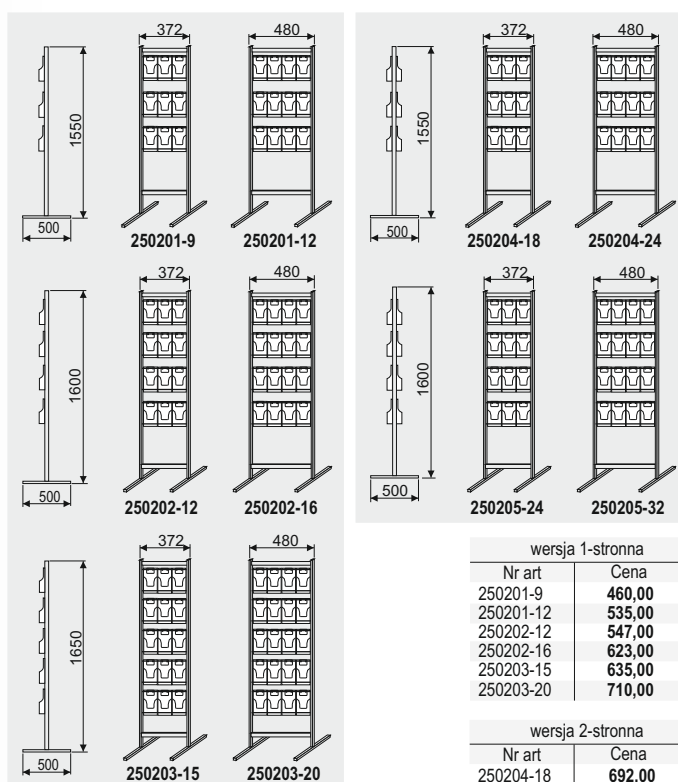

Stojak z kieszeniami na foldery DL (1/3A4)

Konstrukcja aluminiowa anodowana na kolor srebrny-mat, stojak wyposażony w kieszenie z plexi bezbarwnej na foldery DL, kieszenie zawieszane są na prętach stalowych za pomocą specjalnych uchwytów, stojak standardowo posiada stopki umożliwiające jego wypoziomowanie (na życzenie: koła jezdne). Ekspozycja: 1- lub 2-stronna.



wersja 1-stronna	
Nr art	Cena
250201-9	460,00
250201-12	535,00
250202-12	547,00
250202-16	623,00
250203-15	635,00
250203-20	710,00
wersja 2-stronna	
Nr art	Cena
250204-18	692,00
250204-24	798,00
250205-24	848,00
250205-32	954,00

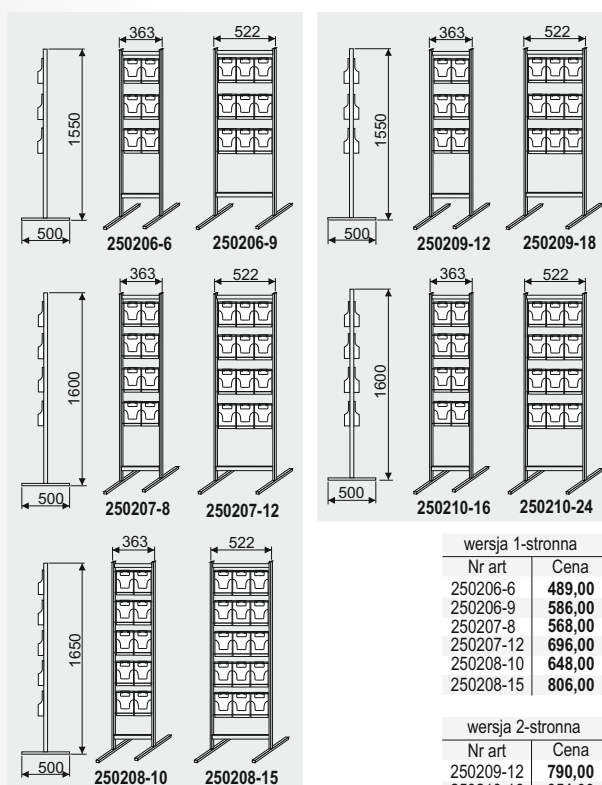

Stojak z kieszeniami na foldery A5

Konstrukcja aluminiowa anodowana na kolor srebrny-mat, stojak wyposażony w kieszenie z plexi bezbarwnej na foldery A5, kieszenie zawieszane są na prętach stalowych za pomocą specjalnych uchwytów, stojak standardowo posiada stopki umożliwiające jego wypoziomowanie (na życzenie: koła jezdne). Ekspozycja: 1- lub 2-stronna.



wersja 1-stronna	
Nr art	Cena
250206-6	489,00
250206-9	586,00
250207-8	568,00
250207-12	696,00
250208-10	648,00
250208-15	806,00
wersja 2-stronna	
Nr art	Cena
250209-12	790,00
250210-16	951,00
250209-18	953,00
250210-24	1173,00

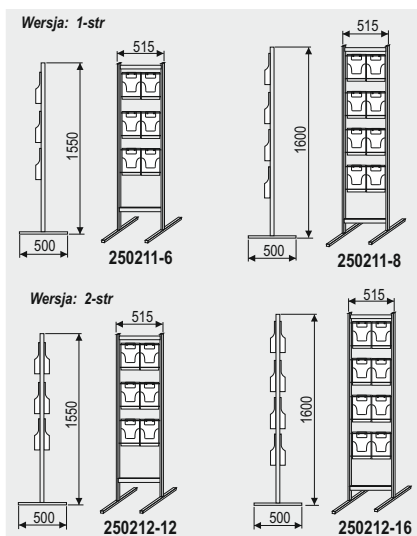

Stojak z kieszeniami na foldery A4

Konstrukcja aluminiowa anodowana na kolor srebrny-mat, stojak wyposażony w kieszenie z plexi bezbarwnej na foldery A4, kieszenie zawieszane są na prętach stalowych za pomocą specjalnych uchwytów, stojak standardowo posiada stopki umożliwiające jego wypoziomowanie (na życzenie: koła jezdne). Ekspozycja: 1- lub 2-stronna.



wersja 1-stronna	
Nr art	Cena
250211-6	528,00
250211-8	630,00
wersja 2-stronna	
Nr art	Cena
250212-12	868,00
250212-16	1058,00



Stojak z kieszenią kaskadową - szeroki

Konstrukcja aluminiowa anodowana w kolorze srebrny-mat, stojak wyposażony w kieszenie kaskadowe z plexi bezbarwnej na foldery A4, kieszenie przykręcone bezpośrednio do nóg za pomocą śrub, standardowo posiadają stopki umożliwiające wypoziomowanie (na życzenie: koła jezdne). Ekspozycja: 1- lub 2-stronna.

wersja - 1-stronna			
Format	Wys	Nr art	Cena
A5	1500	250219-A5	756,00
A4	1500	250219-A4	821,00
wersja - 2-stronna			
Format	Wys	Nr art	Cena
A5	1500	250220-A5	1209,00
A4	1500	250220-A4	1339,00



• **Stojaki półkowe, podstawa talerzowa**



Stojak na foldery 6x4 (wysoki).

Konstrukcja aluminiowa anodowana na kolor srebrny-mat, noga z rury o $\phi=40\text{mm}$, całość posadowiona na stabilnej stalowej podstawie ($\phi=370\text{mm}$) lakierowanej na kolor srebrny, półki z plexi bezbarwnej. Ekspozycja: 1-str.

Format	Wys	Nr art	Cena
A5	1510	250301-A5	652,00
A4	1510	250301-A4	667,00



Stojak z półkami z plexi.

Konstrukcja anodowana na kolor srebrny-mat, stojak wyposażony w półki z plexi bezbarwnej na foldery A4 mocowanych za pomocą śrub, podstawa stalowa o $\phi=370\text{mm}$, lakierowana na kolor srebrny. Ekspozycja: 1-stronna.

Format	Wys	Nr art	Cena
3xA4	1500	250302-3	486,00
4xA4	1600	250302-4	534,00



Stojak na foldery DL (1/3A4) z półkami z mocowaniem klinowym.

Konstrukcja aluminiowa anodowana na kolor srebrny-mat, półki z pleksi bezbarwnej mocowane na zasadzie klina w sposób umożliwiający ich łatwy demontaż i ponowne założenie, stojak wyposażony w stopki o regulowanej wysokości (na życzenie koła jezdne). Ekspozycja: 1-stronna.

Wersje wykonania:

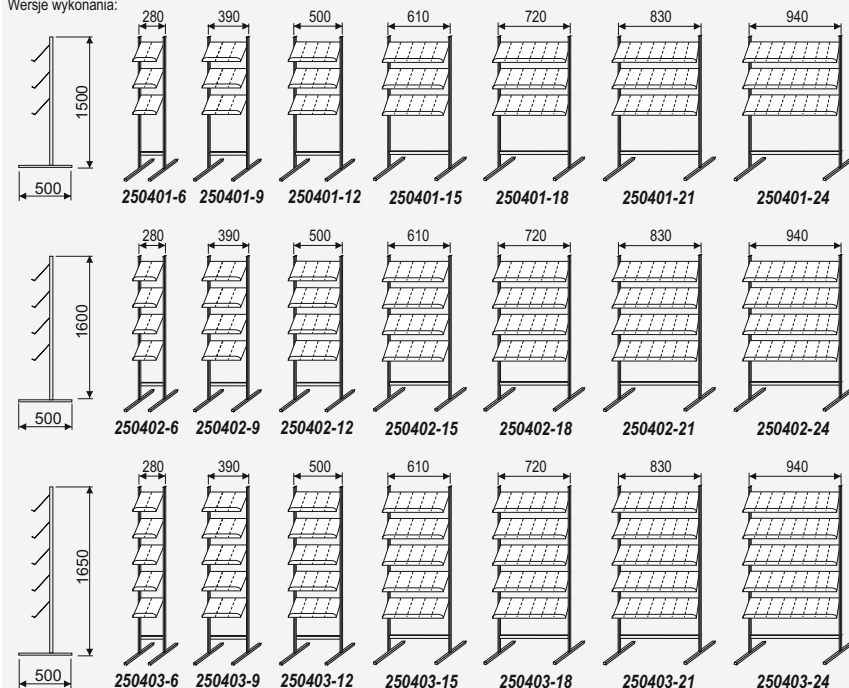

Nr art	Cena	Nr art	Cena	Nr art	Cena
250401-6	343,00	250402-6	412,00	250403-6	482,00
250401-9	384,00	250402-9	462,00	250403-9	540,00
250401-12	410,00	250402-12	496,00	250403-12	580,00
250401-15	432,00	250402-15	528,00	250403-15	624,00
250401-18	462,00	250402-18	572,00	250403-18	682,00
250401-21	504,00	250402-21	622,00	250403-21	741,00
250401-24	523,00	250402-24	651,00	250403-24	780,00



Stojak na foldery A5 z półkami z mocowaniem klinowym.

Konstrukcja aluminiowa anodowana na kolor srebrny-mat, półki z pleksi bezbarwnej mocowane na zasadzie klina w sposób umożliwiający ich łatwy demontaż i ponowne założenie, stojak wyposażony w stopki o regulowanej wysokości (na życzenie koła jezdne). Ekspozycja: 1-stronna.

Wersje wykonania:

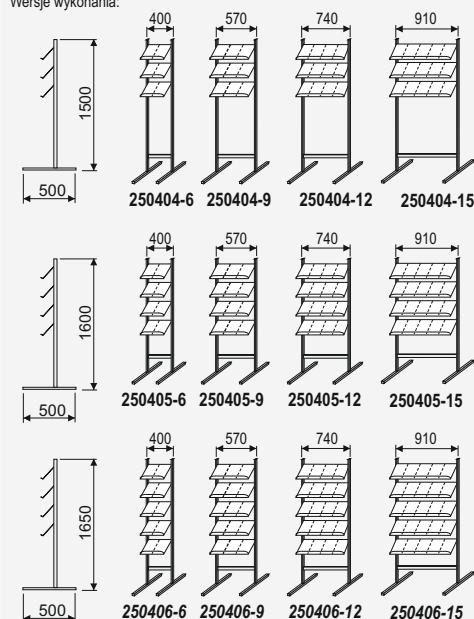

Nr art	Cena
250404-6	384,00
250404-9	426,00
250404-12	462,00
250404-15	523,00

Nr art	Cena
250405-6	462,00
250405-9	522,00
250405-12	572,00
250405-15	651,00

Nr art	Cena
250406-6	540,00
250406-9	618,00
250406-12	682,00
250406-15	780,00



Stojak na foldery A4 z półkami z mocowaniem klinowym.

Konstrukcja aluminiowa anodowana na kolor srebrny-mat, półki z plexi bezbarwnej mocowane na zasadzie klina w sposób umożliwiający ich łatwy demontaż i ponowne założenie, stojak wyposażony w stopki o regulowanej wysokości (na życzenie koła jezdne). Ekspozycja: 1-stronna.

Wersje wykonania:

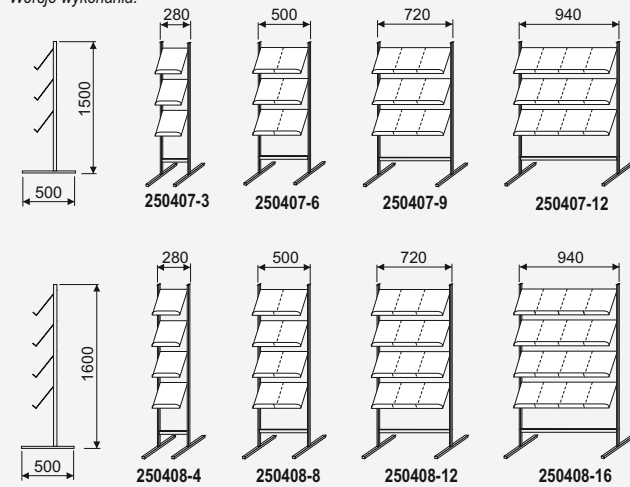

Nr art	Cena	Nr art	Cena
250407-3	343,00	250408-4	424,00
250407-6	410,00	250408-8	506,00
250407-9	462,00	250408-12	573,00
250407-12	523,00	250408-16	650,00

Stojak na foldery 1/3 A4 (DL) z półkami z mocowaniem śrubowym

Konstrukcja aluminiowa anodowana na kolor srebrny-mat, półki z plexi bezbarwnej mocowane do nóg za pomocą śrub, stojak wyposażony w stopki o regulowanej wysokości lub koła jezdne. Ekspozycja: 1-stronna

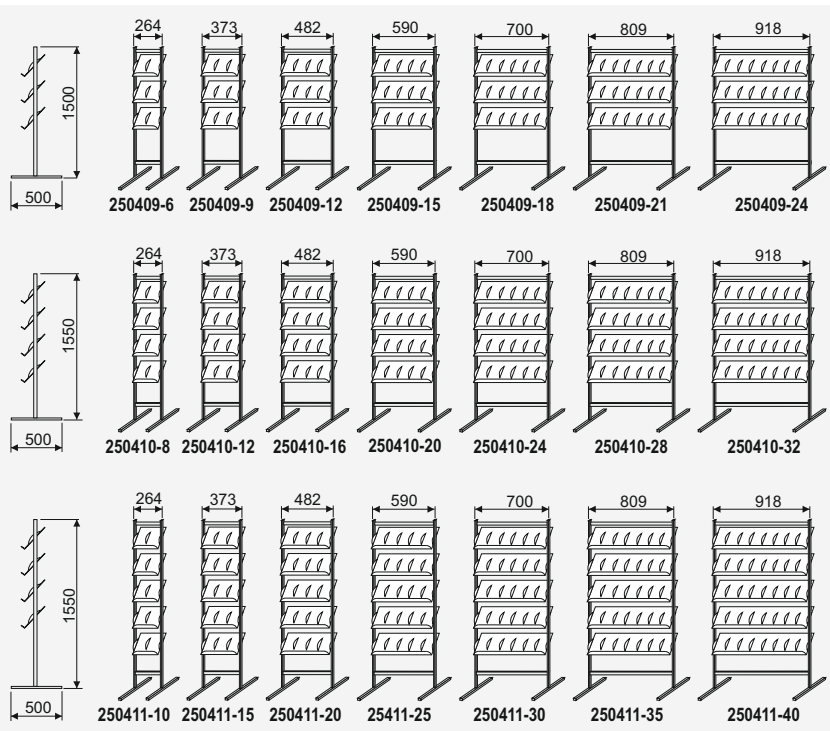

Nr art	Cena	Nr art	Cena	Nr art	Cena
250409-6	375,00	250410-8	460,00	250411-10	552,00
250409-9	420,00	250410-12	516,00	250411-15	600,00
250409-12	442,00	250410-16	542,00	250411-20	645,00
250409-15	468,00	250410-20	576,00	250411-25	696,00
250409-18	498,00	250410-24	609,00	250411-30	746,00
250409-21	535,00	250410-28	660,00	250411-35	804,00
250409-24	559,00	250410-32	686,00	250411-40	854,00

Stojak na foldery A5 z półkami z mocowaniem śrubowym.

Konstrukcja aluminiowa anodowana na kolor srebrny-mat, półki z plexi bezbarwnej mocowane do nóg za pomocą śrub, stojak wyposażony w stopki o regulowanej wysokości lub koła jezdne. Ekspozycja: 1-stronna

Wersje wykonania:

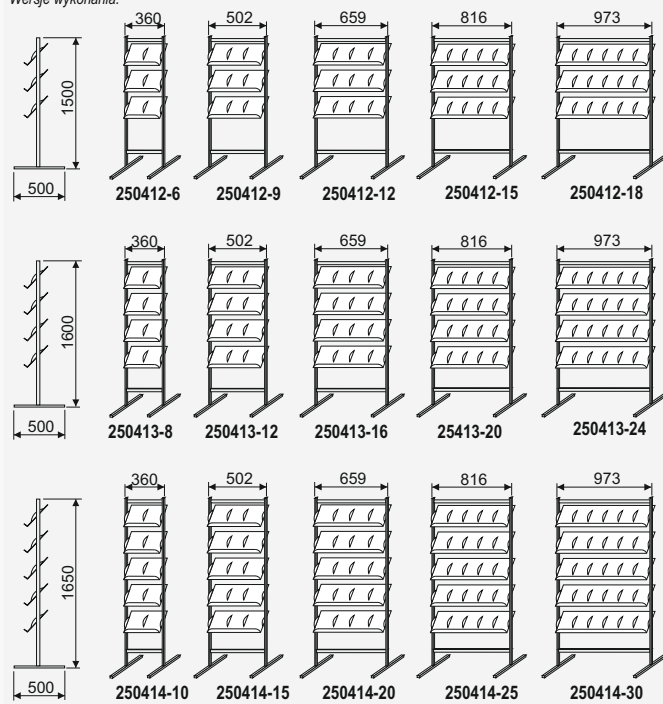

Nr art	Cena	Nr art	Cena	Nr art	Cena
250412-6	420,00	250413-8	516,00	250414-10	600,00
250412-9	442,00	250413-12	542,00	250414-15	645,00
250412-12	498,00	250413-16	609,00	250414-20	746,00
250412-15	535,00	250413-20	660,00	250414-25	804,00
250412-18	564,00	250413-24	696,00	250414-30	864,00



Stojak na foldery A4 z półkami z mocowaniem śrubowym

Konstrukcja aluminiowa anodowana na kolor srebrny-mat, półki z plexi bezbarwnej mocowane do nóg za pomocą śrub, stojak wyposażony w stopki o regulowanej wysokości lub koła jezdne. Ekspozycja: 1-stronna

Wersje wykonania:

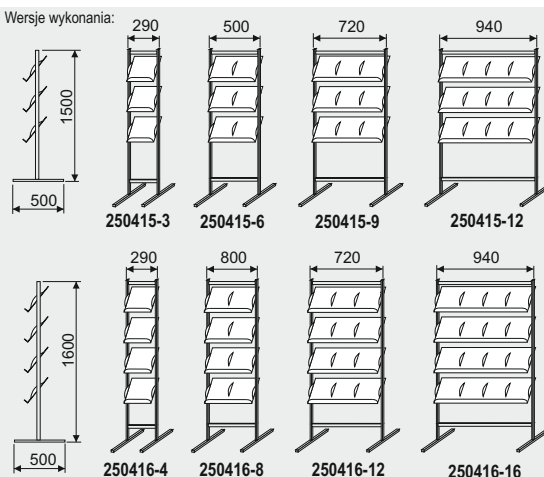

Nr art	Cena	Nr art	Cena
250415-3	509,00	250416-4	588,00
250415-6	589,00	250416-8	688,00
250415-9	674,00	250416-12	675,00
250415-12	753,00	250416-16	753,00





Stojak 2-str na foldery DL (1/4A4) z półkami z mocowaniem śrubowym

Konstrukcja aluminiowa anodowana na kolor srebrny-mat, półki z plexi bezbarwnej mocowane do nóg za pomocą śrub, stojak wyposażony w stopki o regulowanej wysokości lub koła jezdne. Ekspozycja: 2-stronna

Wersje wykonania:

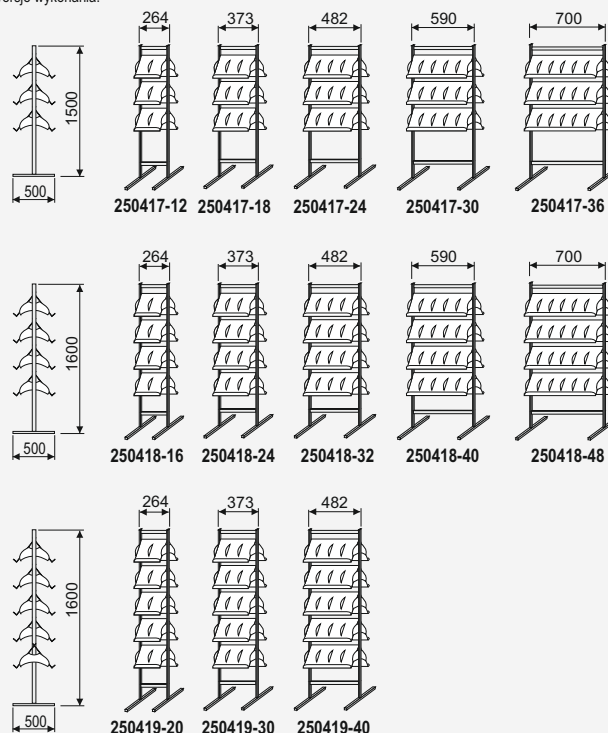

Nr art	Cena	Nr art	Cena
250417-12	618,00	250418-16	758,00
250417-18	696,00	250418-24	858,00
250417-24	774,00	250418-32	957,00
250417-30	852,00	250418-40	1056,00
250417-36	930,00	250418-48	1156,00

Nr art	Cena
250419-20	898,00
250419-30	1020,00
250419-40	1140,00



Stojak 2-str na foldery A5 z półkami z mocowaniem śrubowym.

Konstrukcja aluminiowa anodowana na kolor srebrny-mat, półki z plexi bezbarwnej mocowane do nóg za pomocą śrub, stojak wyposażony w stopki o regulowanej wysokości lub koła jezdne. Ekspozycja: 2-stronna

Wersje wykonania:

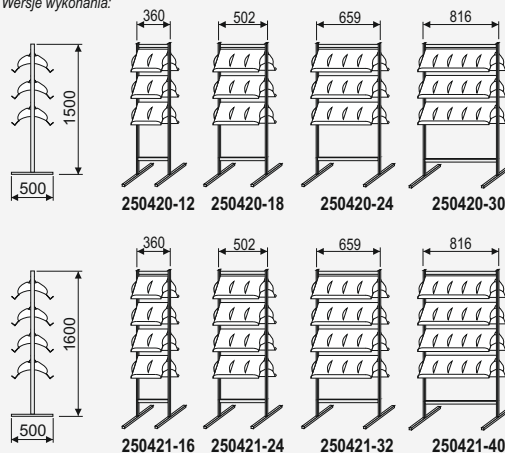

Nr art	Cena
250420-12	650,00
250420-18	734,00
250420-24	818,00
250420-30	880,00

Nr art	Cena
250421-16	802,00
250421-24	907,00
250421-32	1014,00
250421-40	1075,00



Stojak 2-str na foldery A4 z półkami z mocowaniem śrubowym.

Konstrukcja aluminiowa anodowana na kolor srebrny-mat, półki z pleksi bezbarwnej mocowane do nóg za pomocą śrub, stojak wyposażony w stopki o regulowanej wysokości lub koła jezdne. Ekspozycja: 2-stronna

Wersje wykonania:

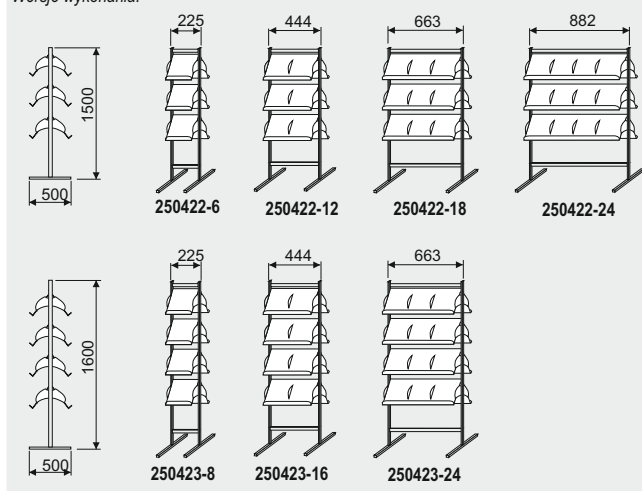

Nr art	Cena	Nr art	Cena
250422-6	660,00	250423-8	811,00
250422-12	772,00	250423-16	945,00
250422-18	896,00	250423-24	1090,00
250422-24	1020,00		



Stojak pochyły na foldery DL (1/3A4) z półkami z mocowaniem śrubowym.

Konstrukcja aluminiowa anodowana na kolor srebrny-mat, półki i tablica na logo z pleksi bezbarwnej. Stojak wyposażony w stopki o regulowanej wysokości lub koła jezdne. Ekspozycja: 1-stronna

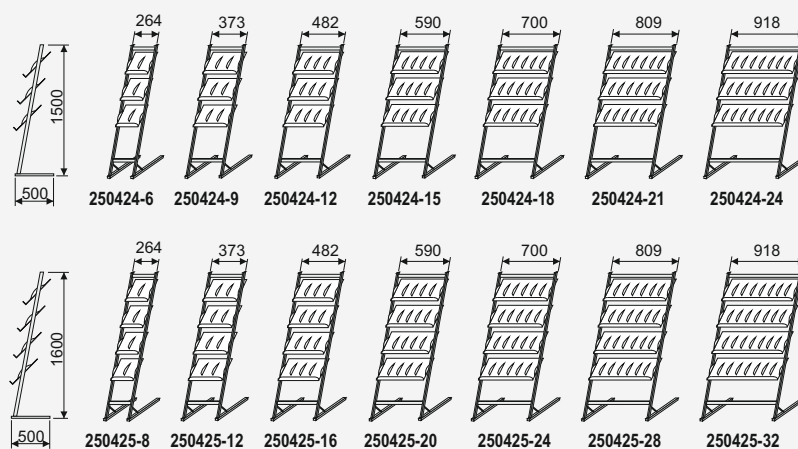

Nr art	Cena	Nr art	Cena
250424-6	419,00	250425-8	504,00
250424-9	463,00	250425-12	559,00
250424-12	486,00	250425-16	585,00
250424-15	511,00	250425-20	619,00
250424-18	540,00	250425-24	652,00
250424-21	578,00	250425-28	703,00
250424-24	602,00	250425-32	729,00



Stojak pochły na foldery A5 z półkami z mocowaniem śrubowym

Konstrukcja aluminiowa anodowana na kolor srebrny-mat, półki i tablica na logo z pleksi bezbarwnej. Stojak wyposażony w stopki o regulowanej wysokości lub koła jezdne. Ekspozycja: 1-stronna.

Wersje wykonania:

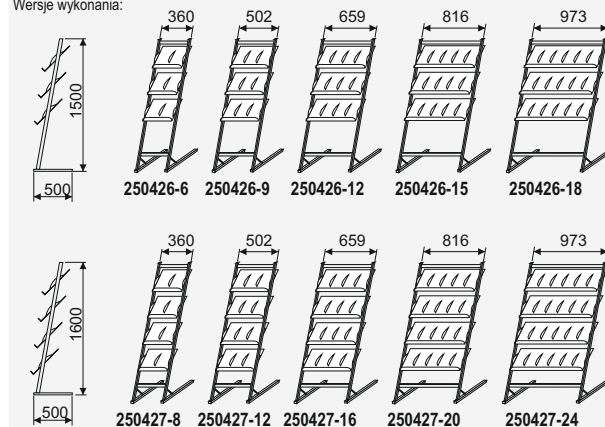

Nr art	Cena	Nr art	Cena
250426-6	463,00	250427-8	559,00
250426-9	486,00	250427-12	585,00
250426-12	540,00	250427-16	652,00
250426-15	578,00	250427-20	703,00
250426-18	607,00	250427-24	739,00



Stojak pochły na foldery A4 z półkami z mocowaniem śrubowym.

Konstrukcja aluminiowa anodowana na kolor srebrny-mat, półki i tablica na logo z pleksi bezbarwnej. Stojak wyposażony w stopki o regulowanej wysokości lub koła jezdne. Ekspozycja: 1-stronna.

Wersje wykonania:

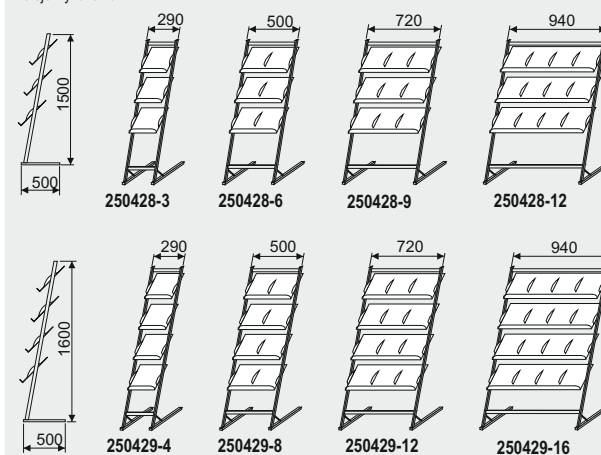

Nr art	Cena	Nr art	Cena
250428-3	386,00	250429-4	468,00
250428-6	453,00	250429-8	549,00
250428-9	504,00	250429-12	616,00
250428-12	566,00	250429-16	693,00



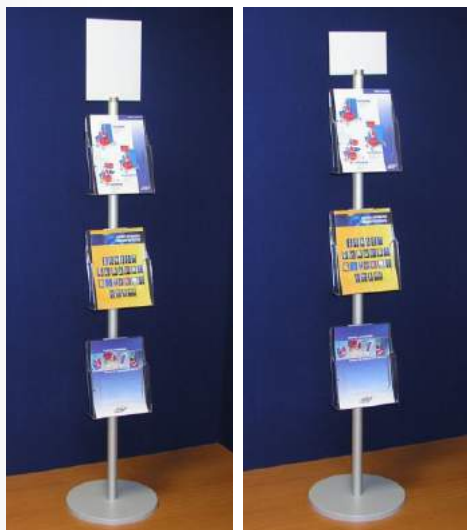

Stojak na foldery z fryzem na logo

Konstrukcja aluminiowa anodowana na kolor srebrny-mat, stojak wyposażony w kieszenie z pleksi bezbarwnej na foldery, mocowanych za pomocą śrub, podstawa stalowa o $\varnothing=370\text{mm}$, lakierowana na kolor srebrny. Ekspozycja: 1- lub 2-stronna.

wersja: 1-stronna					wersja: 2-stronna				
Format	Fryz	Wys	Nr art	Cena	Format	Fryz	Wys	Nr art	Cena
DL	200x300	1700	250501-DL	334,00	DL	200x300	1700	250503-DL	439,00
A5	200x300	1700	250501-A5	342,00	A5	200x300	1700	250503-A5	454,00
A4	200x300	1700	250501-A4	348,00	A4	200x300	1700	250503-A4	468,00
DL	200x150	1750	250502-DL	334,00	DL	200x150	1750	250504-DL	439,00
A5	200x150	1750	250502-A5	342,00	A5	200x150	1750	250504-A5	454,00
A4	200x150	1750	250502-A4	348,00	A4	200x150	1750	250504-A4	468,00



Stojak na foldery z tablicą na logo

Konstrukcja aluminiowa anodowana na kolor srebrny-mat, stojak wyposażony w kieszenie z pleksi bezbarwnej na foldery, mocowanych za pomocą śrub, podstawa stalowa o $\varnothing=370\text{mm}$, lakierowana na kolor srebrny. Ekspozycja: 1- lub 2-stronna.

wersja: 1-stronna				
Format	Fryz	Wys	Nr art	Cena
DL	300x140	1700	250505-DL	315,00
A5	300x140	1700	250505-A5	322,00
A4	300x140	1700	250505-A4	330,00

wersja: 2-stronna				
Format	Fryz	Wys	Nr art	Cena
DL	300x140	1700	250506-DL	432,00
A5	300x140	1700	250506-A5	447,00
A4	300x140	1700	250506-A4	462,00



◦ **Stojaki kieszeniowe z fryzem na logo, tradycyjne**

Stojak na foldery DL (1/3 A4) z fryzem z PLEXI

Konstrukcja aluminiowa anodowana na kolor srebrny-mat, wyposażony w kieszenie na folderu oraz fryz z pleksi bezbarwnej, stojak posiada stopki do wyziomowania. Ekspozycja: 1- lub 2-stronna

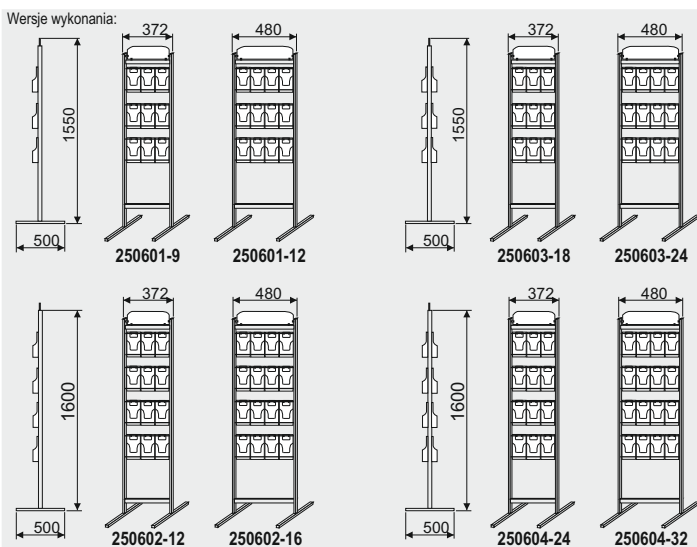

wersja 1-stronna		wersja 2-stronna	
Nr art	Cena	Nr art	Cena
250601-9	500,00	250603-18	734,00
250601-12	574,00	250603-24	838,00
250602-12	588,00	250604-24	890,00
250602-16	664,00	250604-32	996,00

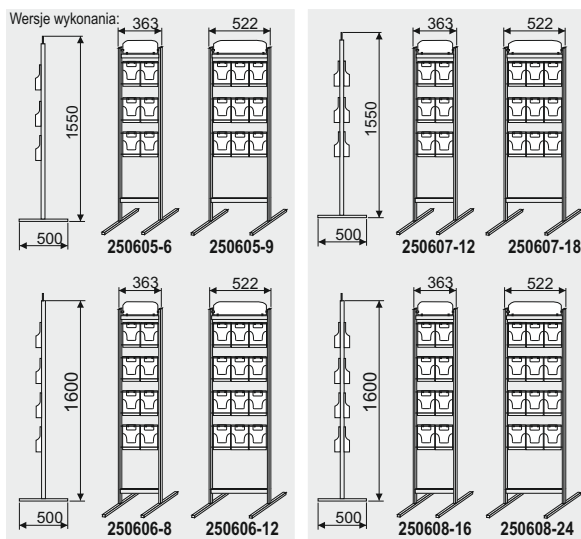

Stojak na foldery A5 z fryzem z PLEXI

Konstrukcja aluminiowa anodowana na kolor srebrny-mat, wyposażony w kieszenie na folderu oraz fryz z plexi bezbarwnej, stojak posiada stopki do wypoziomowania. Ekspozycja: 1- lub 2-stronna

Nr art	Cena
250605-6	528,00
250605-9	626,00
250606-8	611,00
250606-12	737,00

Nr art	Cena
250607-12	832,00
250607-18	994,00
250608-16	994,00
250608-24	1216,00

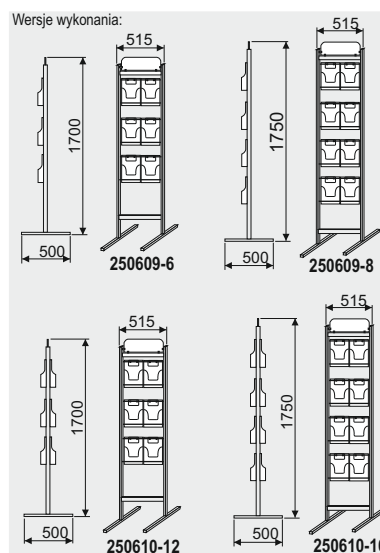

Stojak na foldery A4 z fryzem z PLEXI

Konstrukcja aluminiowa anodowana na kolor srebrny-mat, wyposażony w kieszenie na folderu oraz fryz z plexi bezbarwnej, stojak posiada stopki do wypoziomowania. Ekspozycja: 1- lub 2-str.

wersja 1-stronna	
Nr art	Cena
250609-6	571,00
250609-8	672,00

wersja 2-stronna	
Nr art	Cena
250610-12	912,00
250610-16	1102,00

• **Stojaki półkowe z fryzem na logo, podstawa talerzowa**

Stojak na foldery 6x A4 z fryzem na logo

Konstrukcja aluminiowa anodowana na kolor srebrny-mat, noga z rury o $\phi=40\text{mm}$, całość posadowiona na stabilnej stalowej podstawie ($\phi=370\text{mm}$) lakierowanej na kolor srebrny, półki z plexi bezbarwnej, stojak wyposażony dodatkowo w tabliczkę na logo z tworzywa sztucznego o wym. $300 \times 140\text{mm}$. Ekspozycja: 1-stronna.

Format	Wys	Nr art	Cena
A5	1700	250701-A5	717,00
A4	1700	250701-A4	732,00





Stojak na foldery DL (1/3 A4) z fryzem na logo

Konstrukcja aluminiowa anodowana na kolor srebrny-mat, półki i fryz na logo z plexi bezbarwnej, sposób montażu półek i fryzu umożliwia ich łatwy demontaż i ponowne założenie, stojak wyposażony w stopki o regulowanej wysokości (na życzenie koła jezdne). Ekspozycja: 1-str.

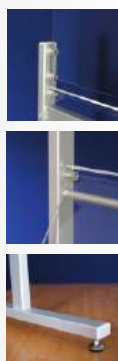
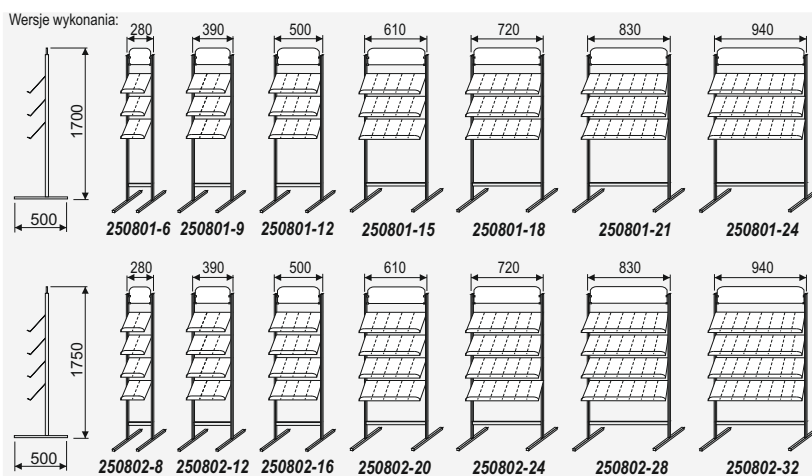

Stojak na foldery A5 z fryzem na logo

Konstrukcja aluminiowa anodowana na kolor srebrny-mat, półki i fryz na logo z plexi bezbarwnej, sposób montażu półek i fryzu umożliwia ich łatwy demontaż i ponowne założenie, stojak wyposażony w stopki o regulowanej wysokości (na życzenie koła jezdne). Ekspozycja: 1-stronna.

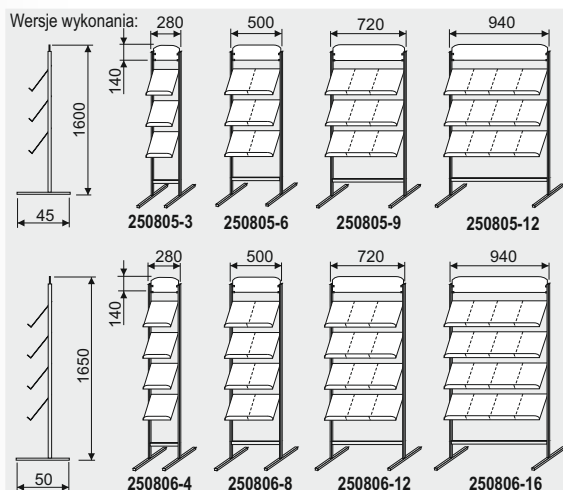
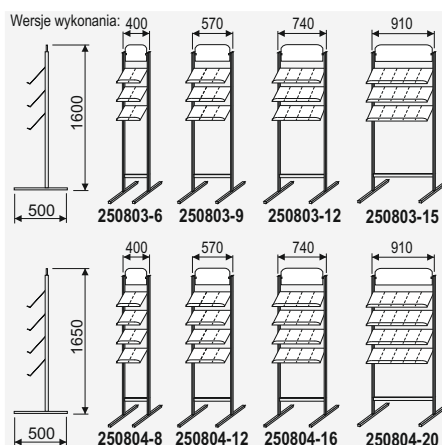

Stojak na foldery A4 z fryzem na logo

Konstrukcja aluminiowa anodowana na kolor srebrny-mat, półki i fryz na logo z plexi bezbarwnej, sposób montażu półek i fryzu umożliwia ich łatwy demontaż i ponowne założenie, stojak wyposażony w stopki o regulowanej wysokości (na życzenie koła jezdne). Ekspozycja: 1-str.

Nr art	Cena
250805-3	391,00
250805-6	444,00
250805-9	499,00
250805-12	552,00

Nr art	Cena
250806-4	489,00
250806-8	576,00
250806-12	650,00
250806-16	730,00



Stojak na foldery DL (1/3A4) z fryzem na logo.

Konstrukcja aluminiowa anodowana na kolor srebrny-mat, półki i tablica na logo z plexi bezbarwnej, półki mocowane do nóg za pomocą śrub, stojak wyposażony w stopki o regulowanej wysokości lub koła jezdne. Ekspozycja: 1-stronna

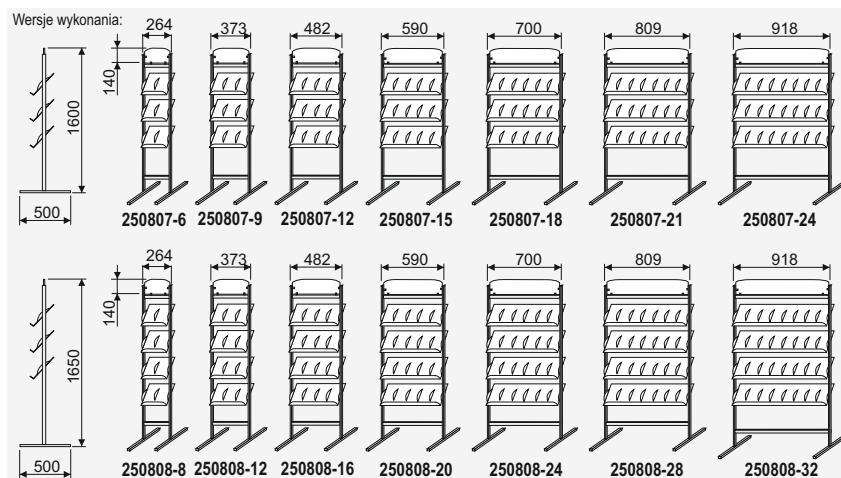

Nr art	Cena	Nr art	Cena
250807-6	412,00	250808-8	498,00
250807-9	461,00	250808-12	556,00
250807-12	487,00	250808-16	586,00
250807-15	516,00	250808-20	624,00
250807-18	548,00	250808-24	660,00
250807-21	588,00	250808-28	714,00
250807-24	618,00	250808-32	744,00



Stojak na foldery A5 z fryzem na logo.

Konstrukcja aluminiowa anodowana na kolor srebrny-mat, półki i tablica na logo z plexi bezbarwnej, półki mocowane do nóg za pomocą śrub, stojak wyposażony w stopki o regulowanej wysokości lub koła jezdne. Ekspozycja: 1-stronna.

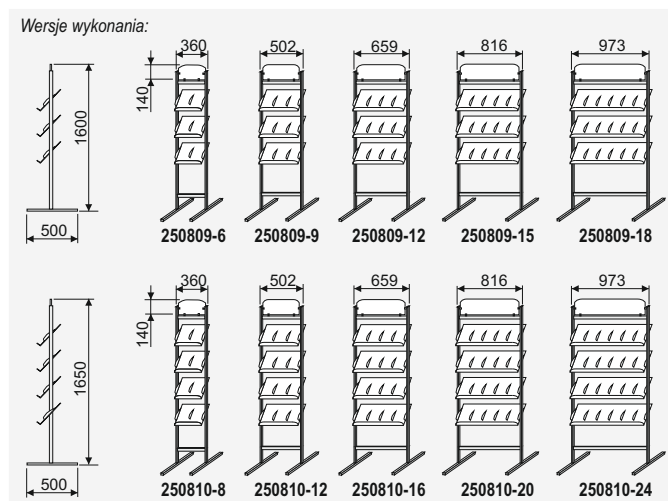

Nr art	Cena	Nr art	Cena
250809-6	460,00	250810-8	556,00
250809-9	487,00	250810-12	586,00
250809-12	548,00	250810-16	660,00
250809-15	588,00	250810-20	714,00
250809-18	623,00	250810-24	754,00



Wersje wykonania:

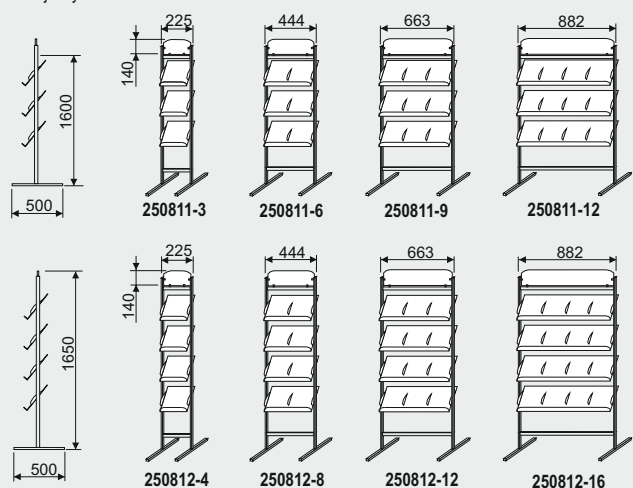

Stojak na foldery A4 z fryzem na logo

Konstrukcja aluminiowa anodowana na kolor srebrny-mat, półki i tablica na logo z pleksi bezbarwnej, półki mocowane do nóg za pomocą śrub, stojak wyposażony w stopki o regulowanej wysokości lub koła jezdne. Ekspozycja: 1-stronna



Nr art	Cena	Nr art	Cena
250811-3	380,00	250812-4	489,00
250811-6	454,00	250812-8	576,00
250811-9	512,00	250812-12	650,00
250811-12	580,00	250812-16	729,00



Stojak na foldery DL (1/3A4) z fryzem na logo, 2-stronny

Konstrukcja aluminiowa anodowana na kolor srebrny-mat, półki i fryz na logo z plexi bezbarwnej, sposób montażu fryzu umożliwia jego łatwy demontaż i ponowne założenie, półki przykręcane do konstrukcji za pomocą śrub, stojak posiada stopki o regulowanej wysokości (na życzenie koła jezdne). Ekspozycja: 2-str

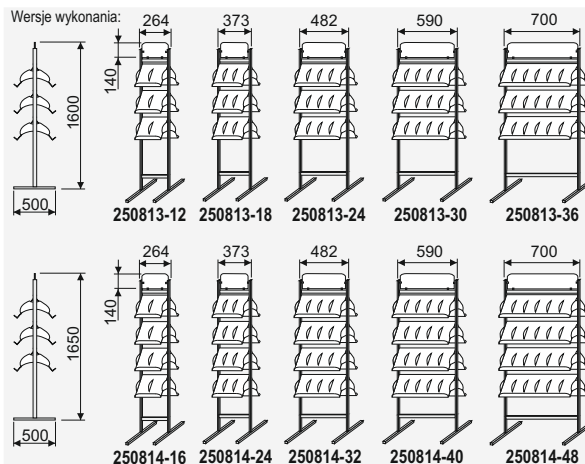

Stojak na foldery A5 z fryzem na logo, 2-stronny

Konstrukcja aluminiowa anodowana na kolor srebrny-mat, półki i fryz na logo z plexi bezbarwnej, sposób montażu fryzu umożliwia jego łatwy demontaż i ponowne założenie, półki przykręcane do konstrukcji za pomocą śrub, stojak posiada stopki o regulowanej wysokości (na życzenie koła jezdne). Ekspozycja: 2-stronna

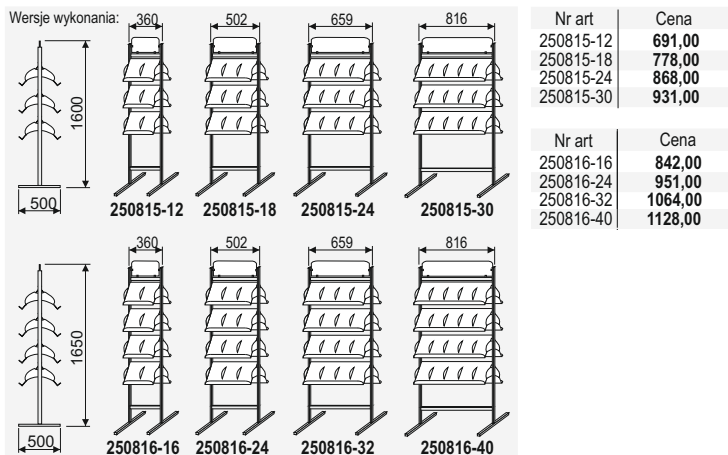

Stojak na foldery A4 z fryzem na logo, 2-stronny

Konstrukcja aluminiowa anodowana na kolor srebrny-mat, półki i fryz na logo z plexi bezbarwnej, sposób montażu fryzu umożliwia jego łatwy demontaż i ponowne założenie, półki przykręcane do konstrukcji za pomocą śrub, stojak posiada stopki o regulowanej wysokości (na życzenie koła jezdne). Ekspozycja: 2-stronna

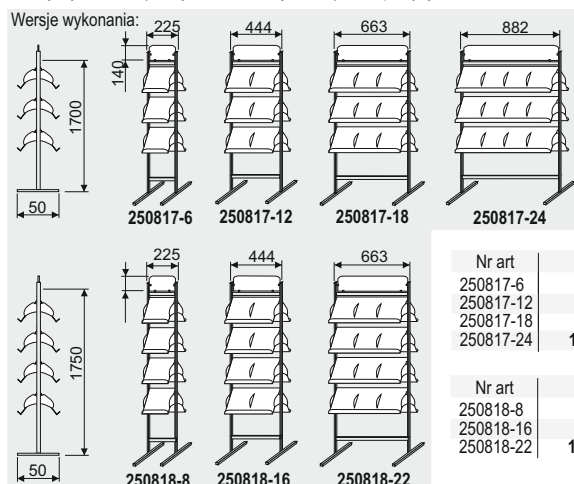

• **Stojaki półkowe z fryzem na logo, tradycyjne**



Stojak pochyły na foldery DL (1/3A4) z fryzem na logo.

Konstrukcja aluminiowa anodowana na kolor srebrny-mat, półki i tablica na logo z plexi bezbarwnej, półki mocowane do nóg za pomocą śrub, stojak wyposażony w stopki o regulowanej wysokości. Ekspozycja: 1-stronna

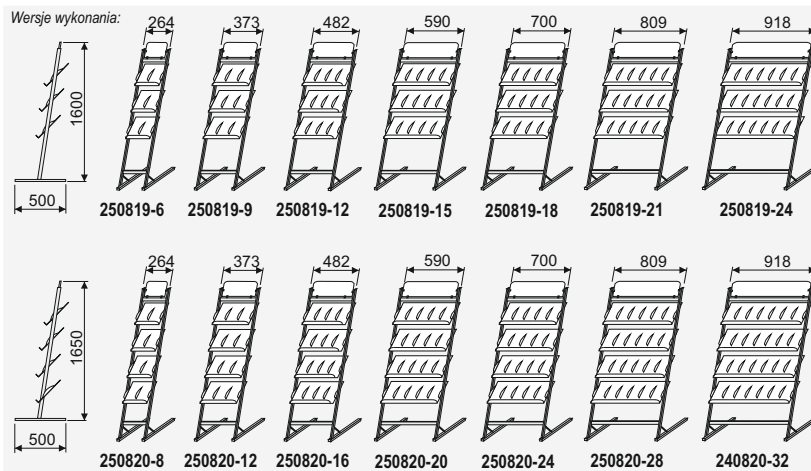

Stojak pochyły na foldery A5 z fryzem na logo.

Konstrukcja aluminiowa anodowana na kolor srebrny-mat, półki i tablica na logo z plexi bezbarwnej, półki mocowane do nóg za pomocą śrub, stojak wyposażony w stopki o regulowanej wysokości. Ekspozycja: 1-stronna

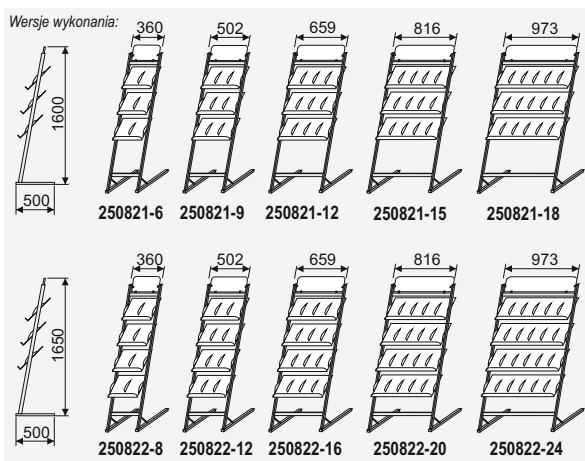

Stojak pochyły na foldery A4 z fryzem na logo.

Konstrukcja aluminiowa anodowana na kolor srebrny-mat, półki i tablica na logo z plexi bezbarwnej, półki mocowane do nóg za pomocą śrub, stojak wyposażony w stopki o regulowanej wysokości lub koła jezdne. Ekspozycja: 1-stronna

Nr art	Cena
250823-3	423,00
250823-6	498,00
250823-9	554,00
250823-12	624,00

Nr art	Cena
250824-4	504,00
250824-8	594,00
250824-12	667,00
250824-16	752,00

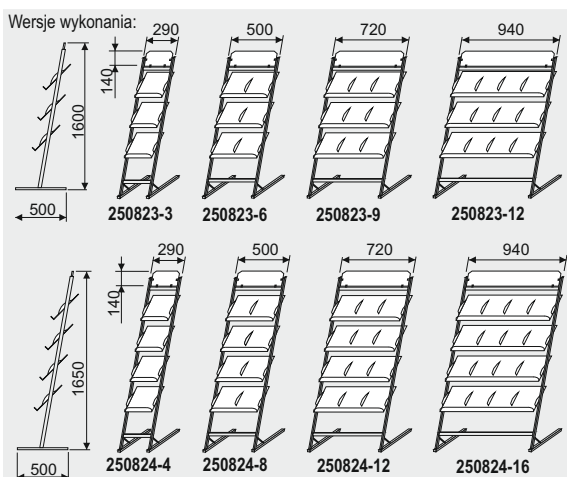

• Stojaki banerowe



Stojak banerowy

Wykonany z aluminium i stali lakierowanej proszkowo na kolor czarny. Wyposażony w stabilną stopę z możliwości regulacji nachylenia. Listwa górna połączona z masztem w sposób niewidoczny od frontu. Konstrukcja gwarantuje dobry naciąg baneru. W komplecie dedykowana torba transportowa z wytrzymałego materiału. Możliwość łączenia stojaków w szereg w celu zwiększenia powierzchni ekspozycyjnej. Ekspozycja: 1-stronna. Przy większych ilościach dostępne inne kolory.

Format	Nr art	Cena kasety
600x2000	260301-60	230,00
850x2000	260301-85	259,00
1000x2000	260301-100	280,00
1200x2000	260301-120	300,00
1500x2000	260301-150	420,00
2000x2000	260301-200	462,00
2400x2000	260301-150	545,00
3000x2000	260301-200	700,00

Format	Nr art	Cena kasety z grafiką
600x2000	260301-60G	330,00
850x2000	260301-85G	365,00
1000x2000	260301-100G	415,00
1200x2000	260301-120G	477,00
1500x2000	260301-150G	610,00
2000x2000	260301-200G	733,00
2400x2000	260301-150G	952,00
3000x2000	260301-200G	1216,00

• Rollup



Rollup typu EKONO

Wykonany z aluminium anodowanego na kolor srebrny-mat. Lekka konstrukcja o solidnym maszcie. Dobrej jakości górna listwa zaciskowa. Zapewnia stabilną pionową ekspozycję. Wyposażony w wysuwane stopy stabilizacyjne. W komplecie torba transportowa. Ekspozycja: 1-stronna.

Format	Nr art	Cena kasety
600x2000	260402-60	119,00
850x2000	260402-85	140,00
1000x2000	260402-100	147,00

Format	Nr art	Cena kasety z grafiką
600x2000	260402-60G	184,00
850x2000	260402-85G	230,00
1000x2000	260402-100G	242,00



Rollup typu EXCLUSIV

Wykonany z aluminium i stali malowanego proszkowo standardowo na kolor czarny. Bardzo solidne wykonanie. Ciężka stabilna konstrukcja o solidnym maszcie (z rury fi 18mm). Bardzo dobrej jakości górna listwa zaciskowa. Dno i boki obudowy wykonane z grubej stali odpornej na uderzenia. Listwa górna połączona z masztem w taki sposób, że jest on niewidoczny od frontu. Wyposażony w stopki do wy poziomowania stojaka. W komplecie wytrzymała torba transportowa z wkładkami ochronnymi. Ekspozycja: 1-stronna.

Format	Nr art	Cena kasety
600x2000	260404-60	370,00
850x2000	260404-85	476,00
1000x2000	260404-100	525,00
1200x2000	260404-120	630,00
1500x2000	260404-150	749,00

Format	Nr art	Cena kasety z grafiką
600x2000	260404-60G	436,00
850x2000	260404-85G	574,00
1000x2000	260404-100G	640,00
1200x2000	260404-120G	780,00
1500x2000	260404-150G	939,00



Przystawka na foldery

Wykonany ze stali malowanej proszkowo standardowo na kolor czarny. Mocowana do podstawy za pomocą śrub. Posiada własną torbę przewoźną. Stabilna konstrukcja do prezentacji ulotek formatu A4.

Format	Nr art	Cena
A4	260410-A4	307,00



Lada tekstylna

Wykonana ze stelaża z aluminium anodowanego na kolor srebrny-mat. Blat z płyty meblowej o grubości 18mm. Grafika na tkaninie tekstylnej napinana na gładko na stelażu za pomocą gumek wszytych dookoła. Lada wyposażona w półkę wewnętrzną o gr=10mm z regulacją ustawienia wysokości oraz torbę transportową. Łatwe składanie lady w ciągu kilku minut. Możliwość wielokrotnej wymiany grafik.

Wymiary:

Blat: 845x415 mm

Konstrukcja: 780x900x375mm

Grafika: front-730x900mm, boki-340x900mm

Nr art	Cena konstrukcji	Nr art	Cena konstrukcji z grafiką
260602	840,00	260602-G	984,00

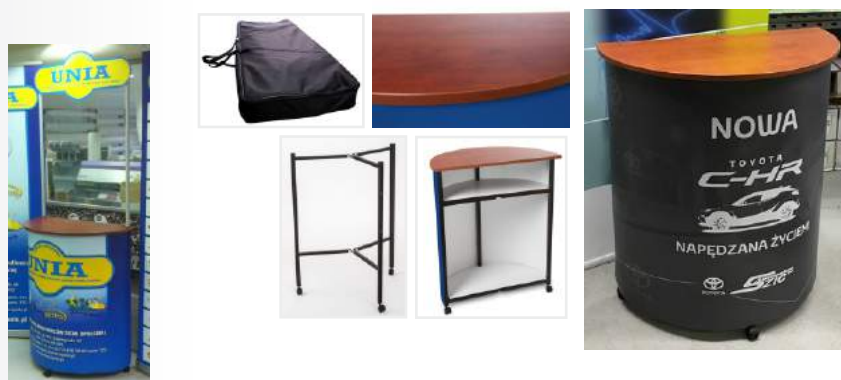

Lada typu "Półksiężyc"

Wykonana ze stelaża z aluminium malowanego proszkowo na kolor czarny. Blat z płyty meblowej o grubości 18mm standardowo w kolorze grusza-caldados. Grafika na płycie poliestrowej o gr=0,3mm laminowanej mocowana za pomocą taśm rzepowych. Lada wyposażona w 2 półki wewnętrzne, koła jezdne w tym 2 z hamulcem oraz torbę transportową. Grafika dodatkowo chroniona w kartonowej tubie. Łatwe składanie lady w ciągu kilku minut.

Dopuszczalne obciążenie: do 40 kg

Wymiary:

Blat: 830x475 mm

Konstrukcja: 780x970x410mm

Grafika: 1260x900mm

Nr art	Cena konstrukcji	Nr art	Cena konstrukcji z grafiką
260603	688,00	260603-G	820,00

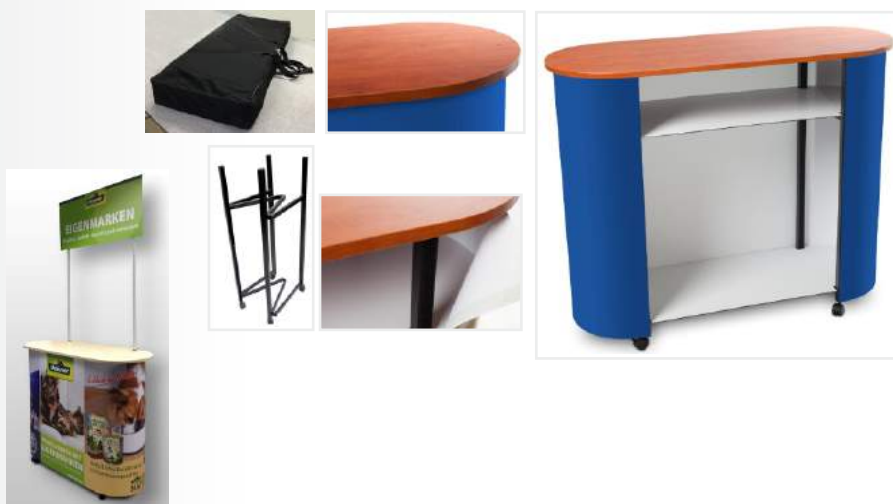

Lada typu "Owal"

Wykonana ze stelaża z aluminium malowanego proszkowo na kolor czarny. Blat z płyty meblowej o grubości 18mm standardowo w kolorze grusza-caldados. Grafika na płycie poliestrowej o gr=0,3mm laminowanej mocowana za pomocą taśm rzepowych i magnetycznych. Lada wyposażona w 2 półki wewnętrzne, koła jezdne w tym 2 z hamulcem oraz torbę transportową. Grafika dodatkowo chroniona w kartonowej tubie. Łatwe składanie lady w ciągu kilku minut. Dopuszczalne obciążenie: do 60 kg

Wymiary:

Blat: 1200x455 mm

Konstrukcja: 1150x970x405mm

Grafika: 2000x900mm

Nr art	Cena konstrukcji	Nr art	Cena konstrukcji z grafiką
260604	824,00	260604-G	1020,00



Lada typu "Owal"

Wykonana ze stelaża z aluminium malowanego proszkowo na kolor czarny. 2 blaty z płyty meblowej o grubości 18mm standardowo w kolorze grusza-caldados połączone ze sobą za pomocą specjalnych zamków od spodu. Grafika na płycie poliestrowej o gr=0,3mm laminowanej mocowana za pomocą taśm rzepowych i magnetycznych. Lada wyposażona w 4 półki wewnętrzne na 2 poziomach, koła jezdne w tym 2 z hamulcem oraz 2 torby transportowe. Grafika dodatkowo chroniona w kartonowej tubie. Łatwe składanie lady w ciągu 5 minut. Dopuszczalne obciążenie: do 40 kg.

Wymiary:

Blat: 2120x475 mm

Konstrukcja: 2090x900x460mm

Grafika: 3160x900mm

Nr art	Cena konstrukcji	Nr art	Cena konstrukcji z grafiką
260605	1624,00	260605-G	1936,00

• Stojaki na ulotki, składane



Stojak składany z kieszeniami

Konstrukcja stalowa malowana na kolor czarny lub srebrny, do prezentacji folderów służą kieszenie wykonane z plexi bezbarwnej o gr=3mm, sposób mocowania wszystkich elementów stojaka umożliwia jego złożenie (nożycowe) w pakunek o niewielkich wymiarach. W komplecie torba zabezpieczająca stojak lub opakowanie ze sztywnej tektury. Ekspozycja: 1-stronna.

Kolor: srebrny pół-mat, torba transportowa			
Format	Wys	Nr art	Cena
4xA4	1300	261001-A4	369,00

Kolor: czarny pół-mat, torba transportowa			
Format	Wys	Nr art	Cena
4xA4	1300	261003-A4	369,00

Kolor: srebrny pół-mat, pudełko kartonowe			
Format	Wys	Nr art	Cena
4xA4	1300	261005-A4	289,00

Kolor: czarny pół-mat, pudełko kartonowe			
Format	Wys	Nr art	Cena
4xA4	1300	261007-A4	289,00

• **Tablice naścienne**



Tabliczka z PLEXI na 2 kołkach dystansowych.

Wykonana z pojedynczej płyty z plexi bezbarwnej o grubości: 2mm, wyposażona w 2 kołki dystansowe umożliwiające montaż tablicy do ściany z zachowaniem dystansu. Kołki wykonane z aluminium anodowanego na kolor srebrny-mat. Ekspozycja: 1-stronna.

Naroża - zaokrąglone			Naroża - prostokątne		
Format	Nr art	Cena	Format	Nr art	Cena
A5	310101-A5	29,00	A5	310102-A5	29,00
A4	310101-A4	35,00	A4	310102-A4	35,00



Tabliczka z PLEXI na 2 kołkach dystansowych.

Wykonana z pojedynczej płyty z plexi bezbarwnej o grubości: 2mm, wyposażona w 2 kołki dystansowe umożliwiające montaż tablicy do ściany z zachowaniem dystansu. Kołki wykonane z aluminium anodowanego na kolor srebrny-mat. Ekspozycja: 1-stronna.

Format	Nr art	Cena
A5	310103-A5	30,00
A4	310103-A4	36,00



Tabliczka z PLEXI na 4 kołkach dystansowych.

Wykonana z pojedynczej płyty z plexi bezbarwnej o grubości: 2mm, wyposażona w 4 kołki dystansowe umożliwiające montaż tablicy do ściany z zachowaniem dystansu. Kołki wykonane z aluminium anodowanego na kolor srebrny-mat. Ekspozycja: 1-stronna.

Naroża - prostokątne			Naroża - zaokrąglone		
Format	Nr art	Cena	Format	Nr art	Cena
A4	310104-A4	50,00	A4	310105-A4	50,00
A3	310104-A3	58,00	A3	310105-A3	58,00
A2	310104-A2	82,00	A2	310105-A2	82,00
B2	310104-B2	95,00	B2	310105-B2	95,00



Tabliczka z plexi prostopadła.

Wykonana z plexi o gr=4mm mocowana prostopadłe do ściany za pośrednictwem frezowanych kołków z aluminium anodowanego na kolor srebrny-mat

Format	Nr art	Cena
100x200	310106-12	19,00
200x300	310106-23	23,00
200x400	310106-24	25,00
300x500	310106-35	33,00

• **Tablice naokienne**



Tabliczka z przyssawką.

Wykonana z pojedynczej płyty z plexi bezbarwnej o grubości: 2mm, wyposażonej w łańcuszek do zawieszenia i przyssawkę z haczykiem. Ekspozycja: 2-stronna.

Wersja pionowa			Wersja pozioma		
Format	Nr art	Cena	Format	Nr art	Cena
A6	310201-A6	7,60	A6	310202-A6	7,60
A5	310201-A5	9,60	A5	310202-A5	9,60

• **Stojaczki z PLEXI**

z PLEXI (gr=2mm) przy A3 (gr=3mm)



Stojak typu "L" pod grafikę samoprzylepną, w pionie

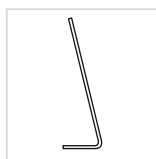

widok z boku

z PLEXI		
Plakat	Nr art	Cena
A6	320102-A6	4,90
A5	320102-A5	6,70
A4	320102-A4	10,40
A3	320102-A3	25,00

z PLEXI (gr=2mm)

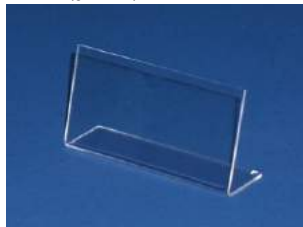

Stojak typu "L" pod grafikę samoprzylepną, w poziomie



widok z boku

z PLEXI		
Plakat	Nr art	Cena
A6	320103-A6	5,20
A5	320103-A5	7,00
A4	320103-A4	11,40
A3	320103-A3	26,40

z PLEXI (gr=2mm) przy A3 (gr=3mm)



Stojak typu "A" pod grafikę samoprzylepną, w pionie



widok z boku

z PLEXI		
Plakat	Nr art	Cena
A6	320105-A6	6,20
A5	320105-A5	9,00
A4	320105-A4	15,50
A3	320105-A3	27,80

z PLEXI (gr=2mm)



Stojak typu "A" pod grafikę samoprzylepną, w poziomie

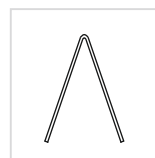

widok z boku

z PLEXI		
Plakat	Nr art	Cena
A6	320107-A6	6,00
A5	320107-A5	8,60
A4	320107-A4	13,50
A3	320107-A3	37,50

◊ **Potykacze z PCV**

Stojak typu "A" - z powierzchnią pod grafikę samoprzylepną

Wykonany z PCV twardego (gr=3mm) w kolorze białym, niektóre ze stojaków dodatkowo wyposażone są nadstawkę umożliwiającą umieszczenie loga. Ekspozycja: 2-stronna.

Plakat	Wys.	Nr art	Cena
A2	680	320201-A2	101,00
A1	930	320201-A1	197,00
B2	790	320201-B2	122,00

Plakat	Wys.	Nr art	Cena
A2	830	320202-A2	133,00
A1	1080	320202-A1	198,00
B2	940	320202-B2	158,00

Plakat	Wys.	Nr art	Cena
A2	830	320204-A2	135,00
A1	1080	320204-A1	200,00
B2	940	320204-B2	160,00



• Potykacze aluminiowe



Potykanek aluminiowy dodatkowo z tablicą zatraskową (owz)

Stojak o konstrukcji z aluminium anodowanego na kolor srebrny-mat, powierzchnia ekspozycyjna z płyty z PCV spienionej (gr=3mm) wsuniętych w profil, istnieje możliwość wysunięcia płyt do wykonania grafiki, stojak dodatkowo wyposażony w nadstawkę z tablicy zatraskowej na plakat o wysokości 300mm.
Ekspozycja: 1- lub 2-str.

Wesja: 1-stronna			
Plakat	Wys	Nr art	Cena
A2	1190	320303-A2	208,00
A1	1440	320303-A1	264,00
A0	1850	320303-A0	340,00
B2	1340	320303-B2	236,00
B1	1600	320303-B1	295,00
B0	1900	320303-B0	362,00

Wesja: 2-stronna			
Plakat	Wys	Nr art	Cena
A2	1190	320304-A2	360,00
A1	1440	320304-A1	438,00
A0	1850	320304-A0	563,00
B2	1340	320304-B2	377,00
B1	1600	320304-B1	480,00
B0	1900	320304-B0	598,00

Potykanek aluminiowy z powierzchnią z płyty PCV

Konstrukcja z aluminium anodowanego na kolor srebrny-mat, powierzchnia ekspozycyjna z płyty z PCV spienionej (gr=3mm) wsuniętych w profil, istnieje możliwość wysunięcia płyty do wykonania grafiki. Ekspozycja: 1- lub 2-str.

Wesja: 1-stronna				Wesja: 2-stronna			
Plakat	Wys	Nr art	Cena	Plakat	Wys	Nr art	Cena
A2	840	320301-A2	186,00	A2	840	320302-A2	282,00
A1	1090	320301-A1	218,00	A1	1090	320302-A1	350,00
A0	1500	320301-A0	290,00	A0	1500	320302-A0	468,00
B2	990	320301-B2	195,00	B2	990	320302-B2	295,00
B1	1250	320301-B1	249,00	B1	1250	320302-B1	390,00
B0	1750	320301-B0	312,00	B0	1750	320302-B0	503,00



Potykanek aluminiowy z powierzchnią z płyty PCV, podwójny

Konstrukcja aluminiowa anodowana na kolor srebrny-mat, powierzchnia ekspozycyjna wykonana z tworzywa sztucznego typu PCV (gr=3mm) pod grafikę samoprzylepną, stojak dodatkowo wyposażony w nadstawkę. Ekspozycja: 1- lub 2-stronna

Wesja: 1-stronna					Wesja: 2-stronna				
Plakat	Logo	Wys	Nr art	Cena	Plakat	Logo	Wys	Nr art	Cena
A2	452x300	1160	320305-A2	260,00	A2	452x300	1160	320306-A2	412,00
A1	626x300	1410	320305-A1	312,00	A1	626x300	1410	320306-A1	504,00
A0	873x300	1820	320305-A0	360,00	A0	873x300	1820	320306-A0	509,00
B2	532x300	1310	320305-B2	283,00	B2	532x300	1310	320306-B2	450,00
B1	732x300	1570	320305-B1	349,00	B1	732x300	1570	320306-B1	569,00
B0	1032x300	1900	320305-B0	360,00	B0	1032x300	1900	320306-B0	662,00
A2	452x400	1260	320307-A2	274,00	A2	452x400	1260	320308-A2	440,00
A1	626x400	1510	320307-A1	332,00	A1	626x400	1510	320308-A1	538,00
A0	873x400	1920	320307-A0	386,00	A0	873x400	1920	320308-A0	700,00
B2	532x400	1410	320307-B2	302,00	B2	532x400	1410	320308-B2	480,00
B1	732x400	1670	320307-B1	372,00	B1	732x400	1670	320308-B1	605,00
B0	1032x400	1940	320307-B0	390,00	B0	1032x400	1940	320308-B0	702,00

• Potykacze stalowe



Stojak typu "A" stalowy z tablicą blaszaną

Konstrukcja stalowa lakierowana na kolor czarny. Stojak wyposażony w powierzchnię stalową lakierowaną oraz w ograniczniki rozstawu nóg. Informację nanosi się z wykorzystaniem folii samoprzylepnej. Ekspozycja: 2-stronna

Plakat	Wys	Nr art	Cena	Plakat	Wys	Nr art	Cena	Plakat	Wys	Nr art	Cena
A1	1090	280301-A1	688,00	A1	1290	280302-A1	790,00	A1	1420	280303-A1	822,00
B2	950	280301-B2	635,00	B2	1150	280302-B2	702,00	B2	1280	280303-B2	758,00

• **Stojaki na podstawie talerzowej**



Stojak z formatką z PLEXI

Wykonany z 2 formatek z plexi bezbarwnej (gr=2-3mm), pomiędzy które wkłada się plakat, mocowanych do nogi za pośrednictwem specjalnego uchwytu z polerowanego aluminium, noga z aluminium anodowanego na kolor srebrny-mat, podstawa stalowa okrągła (śr=310mm) koloru srebrnego. Ekspozycja: 2-stronna

Format	Wys	Nr art		Cena
		wersja-pionowa	wersja-pozioma	
A5	1000	320501-A5	300504-A5	97,00
A4	1000	320501-A4	300504-A4	101,00
A5	1200	320502-A5	300505-A5	100,00
A4	1200	320502-A4	300505-A4	103,00
A5	1400	320503-A5	300506-A5	102,00
A4	1400	320503-A4	300506-A4	106,00



Stojak z formatką z PLEXI

Wykonany z 2 formatek z plexi bezbarwnej (gr=2-3mm), pomiędzy które wkłada się plakat, mocowanych do nogi za pośrednictwem aluminiowych kołków dystansowych, noga z aluminium anodowanego na kolor srebrny-mat, podstawa stalowa okrągła (śr=310mm) koloru srebrnego. Ekspozycja: 2-stronna

Format	Wys	Nr art		Cena
		wersja-pionowa	wersja-pozioma	
A5	1000	320507-A5	320510-A5	128,00
A4	1000	320507-A4	320510-A4	131,00
A5	1200	320508-A5	320511-A5	131,00
A4	1200	320508-A4	320511-A4	133,00
A5	1400	320509-A5	320512-A5	133,00
A4	1400	320509-A4	320512-A4	136,00



Stojak z formatką z PLEXI

Wykonany z 2 formatek z plexi bezbarwnej (gr=2-3mm), pomiędzy które wkłada się plakat, mocowanych do nogi za pośrednictwem uchwytów z aluminium polerowanego, noga z aluminium anodowanego na kolor srebrny-mat, podstawa stalowa okrągła (śr=310mm) koloru srebrnego. Ekspozycja: 2-stronna

Format	Wys	Nr art		Cena
		wersja-pionowa	wersja-pozioma	
A5	1000	320513-A5	320516-A5	113,00
A4	1000	320513-A4	320516-A4	115,00
A5	1200	320514-A5	320517-A5	116,00
A4	1200	320514-A4	320517-A4	118,00
A5	1400	320515-A5	320518-A5	118,00
A4	1400	320515-A4	320518-A4	120,00

◦ **Stojaki aluminiowe - niskie**



Stojak z tablicą ruchomą

Konstrukcja z aluminium anodowanego na kolor srebrny-mat, powierzchnia ekspozycyjna z płyty z PCV (gr=3mm) mocowanych do stelaża za pomocą specjalnych uchwytów umożliwiających jej ruch wahadłowy. Ekspozycja: 2-stronna.

Format	Wys.	Nr art	Cena
300x600	800	320601-36	137,00
400x800	1000	320601-48	143,00



Stojak z tablicą PCV

Konstrukcja z aluminium anodowanego na kolor srebrny-mat, powierzchnia ekspozycyjna z płyty z PCV spienionej (gr=3mm) mocowanych do stelaża za pomocą taśmy samoprzylepnej. Ekspozycja: 1- lub 2-str.

Wersja: 1-stronna			
Format	Wys.	Nr art	Cena
300x600	800	320602-36	126,00
400x800	1000	320602-48	132,00

Wersja: 2-stronna			
Format	Wys.	Nr art	Cena
300x600	800	320603-36	158,00
400x800	1000	320603-48	164,00



Stojak z tablicą PCV

Konstrukcja z aluminium anodowanego na kolor srebrny-mat, powierzchnia ekspozycyjna z płyty z PCV spienionej (gr=3mm) mocowanej do stelaża za pomocą taśmy samoprzylepnej. Ekspozycja: 1- lub 2-str.

Wersja: 1-stronna			
Format	Wys.	Nr art	Cena
300x600	1000	320604-36	165,00
400x800	1000	320604-48	170,00

Wersja: 2-stronna			
Format	Wys.	Nr art	Cena
300x600	1000	320605-36	198,00
400x800	1000	320605-48	210,00

• **Stojaki wysokie**



Stojak z tablicą PCV

Stojak o konstrukcji z aluminium anodowanego na kolor srebrny-mat, powierzchnia ekspozycyjna z płyty PCV spienionej (gr=4mm). Powierzchnia przeznaczona pod grafikę samoprzylepną lub nadruk bezpośrednio na płycie. Ekspozycja: 1- lub 2-stronna.

Plakat	Wys	Nr art	Cena
A2	1800	320702-A2	362,00
A1	1800	320702-A1	392,00
A0	1850	320702-A0	443,00
B2	1800	320702-B2	376,00
B1	1850	320702-B1	420,00
B0	1900	320702-B0	475,00



Stojak z tablicą PCV

Stojak o konstrukcji z aluminium anodowanego na kolor srebrny-mat, powierzchnia ekspozycyjna z płyty PCV spienionej (gr=4mm). Powierzchnia przeznaczona pod grafikę samoprzylepną. Ekspozycja: 2-stronna.

Plakat	Wys	Nr art	Cena
A2	1800	320701-A2	338,00
A1	1800	320701-A1	362,00
A0	1850	320701-A0	402,00
B2	1800	320701-B2	347,00
B1	1850	320701-B1	378,00
B0	1900	320701-B0	430,00



Stojak z tablicą PCV

Stojak o konstrukcji z aluminium anodowanego na kolor srebrny-mat, powierzchnia ekspozycyjna z płyty PCV spienionej (gr=4mm). Powierzchnia przeznaczona pod grafikę samoprzylepną lub nadruk bezpośrednio na płycie po uprzednim jej wyjęciu. Ekspozycja: 1- lub 2-stronna.

Format	Wymiary całkowite			Nr art	Cena
	szer	wys	gł		
1000x1850	1040	1925	500	320704	502,00

• **Stojaki pod grafikę własną**



Stojak z uchwytem do plansz

Stojak o konstrukcji z aluminium anodowanego na kolor srebrny-mat, wyposażony w uchwyt samoprzylepny o powierzchni 60x200mm do przyklejenia własnej grafiki lub wyciętej na zamówienie. Średnica podstawy fi 310mm. Ekspozycja: 1- lub 2-stronna.

Wersja 1-stronna		
Wys	Nr art	Cena
1000	320801-10	158,00
1200	320801-12	162,00
1400	320801-14	166,00

Wersja 2-stronna		
Wys	Nr art	Cena
1000	320801-10	174,00
1200	320801-12	179,00
1400	320801-14	183,00

• Ścianki systemowe



Ścianka o konstrukcji sztywnej "szeregowa"

Wykonana z aluminium anodowanego na kolor srebrny-mat, posiada wypełnienie z tworzywa sztucznego typu PCV gr=4mm w kolorze białym. Ścianka posiada nogi z rury aluminiowej o średnicy 50mm. Wyposażona jest w podstawy ze stali malowanej na kolor srebrny co umożliwia ustawienie jej w szeregu. Ciężkie i odpowiednio głębokie podstawy zapewniają stabilność zestawu. Ściankę można też postawić w zygzak tak z podstawami jak i bez nich. Wysyłana jest w elementach do samodzielnego montażu za pomocą kluczyków imbusowych (w komplecie). Konstrukcja ścianki umożliwia jego rozbudowę o kolejne panele. Ekspozycja: 1- lub 2-stronna.

Ekspozycja: w pionie					Ekspozycja: w poziomie								
Format	Ilość paneli	Wymiary całkowite			Nr art	Cena	Format	Ilość paneli	Wymiary całkowite			Nr art	Cena
		szer	wys	gl					szer	wys	gl		
A1	3	2000	1800	500	380205-3A1	1195,00	A1	3	2740	1800	500	380206-6A1	1283,00
A0	3	2740	1900	500	380205-3A0	1410,00	A0	3	3790	1900	500	380206-6A0	1465,00
B1	3	2320	1860	500	380205-3B1	1253,00	B1	3	3220	1860	500	380206-6B1	1293,00
B0	3	3220	1900	500	380205-3B0	1528,00	B0	3	4420	1900	500	380206-6B0	1537,00



Ścianka o konstrukcji sztywnej typu "zygzak"

Wykonana z aluminium anodowanego na kolor srebrny-mat, posiada wypełnienie z tworzywa sztucznego typu PCV gr=4mm w kolorze białym. Płytę wyjmuje się po uprzednim zdjęciu dolnej lub górnej poprzeczki. Ścianka posiada nogi z rury aluminiowej o średnicy 50mm. Standardowo posiada stópki z tworzywa sztucznego. Standardowe ustawienie w zygzak a tym samym uzyskana w ten sposób duża głębokość gwarantuje odpowiednią stabilność konstrukcji. Ścianka wysyłana jest w elementach do samodzielnego montażu za pomocą kluczyków imbusowych (w komplecie). Konstrukcja ścianki umożliwia jego rozbudowę o kolejne panele. Ekspozycja: 1- lub 2-stronna.

Ekspozycja: w pionie					Ekspozycja: w poziomie								
Format	Ilość paneli	Wymiary całkowite			Nr art	Cena	Format	Ilość paneli	Wymiary całkowite			Nr art	Cena
		szer	wys	gl					szer	wys	gl		
A1	3	1430	1800	476	380209-3A1	982,00	A1	3	1954	1800	650	380210-6A1	1020,00
A0	3	1954	1900	650	380209-3A0	1196,00	A0	3	2690	1900	897	380210-6A0	1250,00
B1	3	1655	1860	550	380209-3B1	1040,00	B1	3	2290	1860	764	380210-6B1	1079,00
B0	3	2290	1900	760	380209-3B0	1265,00	B0	3	3170	1900	1054	380210-6B0	1180,00

Ścianka typu "Harmonijka"

Wykonana z aluminium anodowanego na kolor srebrny-mat, wypełnienie z tworzywa sztucznego typu PCV gr=4mm w kolorze białym lub popielatym. Wkład umieszcza się po uprzednim zdjęciu dolnej lub górnej poprzeczki. Ścianka posiada nogi z systemowego profilu aluminiowego połączonego specjalnym zawiasem. Standardowo ścianka wyposażona jest w stópki z tworzywa sztucznego. Standardowe ustawienie w zygzak a tym samym uzyskana w ten sposób duża głębokość gwarantuje odpowiednią stabilność konstrukcji. Ścianka wysyłana jest jako poskładana, gotowa do użycia. Ekspozycja: 1- lub 2-stronna.



Z wypełnieniem koloru białego						
Pow. ekspoz.	Ilość paneli	Wymiary całkowite			Nr art	Cena
		szer	wys	gl		
800x1900	3	1697	1900	570	380213-3x80	1262,00
900x1900	3	1910	1900	637	380213-3x90	1282,00
1000x1900	3	2120	1900	707	380213-3x100	1295,00
800x1900	5	2830	1900	570	380213-5x80	2113,00
900x1900	5	3185	1900	637	380213-5x90	2140,00



Z wypełnieniem koloru popielatego						
Pow. ekspoz.	Ilość paneli	Wymiary całkowite			Nr art	Cena
		szer	wys	gl		
800x1900	3	1697	1900	570	380213-3x80P	1354,00
900x1900	3	1910	1900	637	380213-3x90P	1373,00
1000x1900	3	2120	1900	707	380213-3x100P	1397,00
800x1900	5	2830	1900	570	380213-5x80P	2276,00
900x1900	5	3185	1900	637	380213-5x90P	2311,00



Tablica magnetyczno-suchościeralna z powierzchnią lakierowaną

Wykonana z profilu aluminiowego standardowo anodowanego na kolor srebrny-mat z narożami z tworzywa (lekko zaokrąglone), powierzchnia ekspozycyjna wykonana z blachy stalowej powlekanej specjalnym termoutwardzalnym lakierem. Tablica wyposażona w otwory montażowe (niewidoczne od frontu) oraz połączenie na markery.

Wersja z podajnikiem		
Format	Nr art	Cena
600x450	330102-64	82,00
900x600	330102-96	130,00
1200x900	330102-129	234,00
1800x900	330102-189	412,00
1500x1000	330102-151	390,00



Tablica magnetyczno-suchościeralna z powierzchnią lakierowaną

Wykonana z profilu aluminiowego o szer 15mm standardowo anodowanego na kolor srebrny-mat z narożami prostokątnymi, powierzchnia ekspozycyjna wykonana ze specjalnej blachy stalowej powlekanej. Tablica wyposażona w 2 uchwyty do powieszenia.

Format	Nr art	Cena
600x450	330105-64	70,00
900x600	330105-96	118,00
1200x900	330105-129	200,00
1800x900	330105-189	336,00
1500x1000	330105-1510	327,00

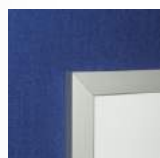

Tablica magnetyczno-suchościeralna z powierzchnią lakierowaną

Wykonana z profilu aluminiowego o szer 20mm standardowo anodowanego na kolor srebrny-mat z narożami prostokątnymi, powierzchnia ekspozycyjna wykonana ze specjalnej blachy stalowej powlekanej. Tablica wyposażona w 2 uchwyty do powieszenia.

Format	Nr art	Cena
600x450	330106-64	74,00
900x600	330106-96	124,00
1200x900	330106-129	210,00
1800x900	330106-189	347,00
1500x1000	330106-1510	337,00

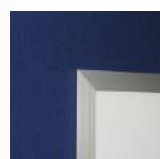

Tablica magnetyczno-suchościeralna z powierzchnią lakierowaną

Wykonana z profilu aluminiowego o szer 30 mm, standardowo anodowanego na kolor srebrny-mat, naroża - prostokątne, powierzchnia ekspozycyjna wykonana ze specjalnej blachy stalowej powlekanej. Tablica wyposażona w otwory montażowe typu "fasolka" (niewidoczne od frontu). Istnieje możliwość wykonania tablicy na dowolny wymiar ale max 2000x1200mm.

Format	Nr art	Cena
1500x1000	330107-15	442,00
1800x1000	330107-18	459,00



Tablica suchościeralna z powierzchnią kredową

Wykonana w ramie drewnianej pokrytej impregnatem koloryzującym, z powierzchnią z HDF w kolorze czarnym. Szerokość ramy 35mm. Przeznaczenia do pisania markerami kredowymi lub zwykłą kredą.

Wym. zewn.	Nr art	Cena
420x300	330201-A3	44,00
470x600	330201-60	59,00
470x790	330201-79	67,00
600x870	330201-87	72,00



Tablica suchościeralna z powierzchnią kredową, z miejsce na logo

Wykonana w ramie drewnianej pokrytej impregnatem koloryzującym, z powierzchnią z HDF w kolorze czarnym. Szerokość ramy 35mm. W górnej części poszerzenie na ewentualny grawer lub nadruk logo. Przeznaczenia do pisania markerami kredowymi lub zwykłą kredą.

Wersja: pionowa			Wersja: pozioma		
Format	Nr art	Cena	Format	Nr art	Cena
470x645	330202-64	59,00	790x515	330203-51	67,00
515x600	330202-60	59,00	600x915	330203-91	79,00
470x835	330202-83	67,00	870x645	330203-64	79,00

• **Stojaki suchościeralne - blatowe**



Stojak biurkowy, drewniany z powierzchnią do pisania markerem kredowym

Konstrukcja z drewna pokrytego impregnatem kolorującym, powierzchnia prezentacyjna wykonana z płyty MDF pokrytej laminatem w kolorze czarnym, tablica wymienna, na wsuw. Ekspozycja: 2-stronna

Pow. ekspoz.	Nr art	Cena
150x210	340101-12	35,00
200x310	340101-23	39,00

• **Potykalce z PCV suchościeralne**

Potykalcz z PCV z powierzchnią suchościeralną

Wykonane z PCV twardego gr=3mm w kolorze białym, stojak wyposażony w powierzchnię z blachy "tablicowej", umożliwiającą nanoszenie informacji za pomocą markerów suchościeralnych, istnieje również możliwość mocowania plakatów magnesami.



Plakat	Wys.	Nr art	Cena
A2	680	340201-A2	157,00
A1	930	340201-A1	302,00
B2	790	340201-B2	199,00



Plakat	Wys.	Nr art	Cena
A2	830	340202-A2	189,00
A1	1080	340202-A1	303,00
B2	940	340202-B2	243,00



Plakat	Wys.	Nr art	Cena
A2	830	340204-A2	192,00
A1	1080	340204-A1	305,00
B2	940	340204-B2	245,00

• **Potykalce z aluminium suchościeralne**

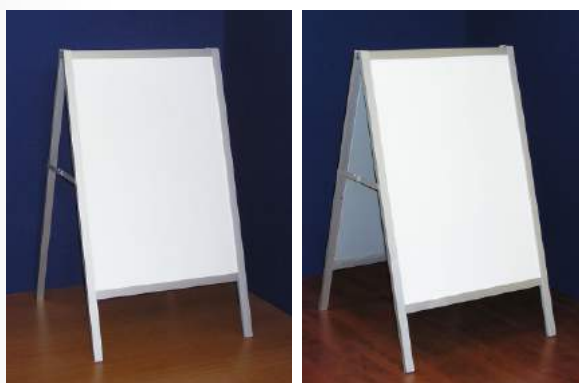

Stojak typu "A" aluminiowy z tablicą suchościeralną

Konstrukcja aluminiowa anodowana na kolor srebrny-mat, stojak z powierzchnią z blachy "tablicowej" w kolorze białym umożliwiającą zamieszczanie informacji przy użyciu magnesów lub markerami suchościeralnymi, stojak wyposażony w ograniczniki rozstawu nóg. Ekspozycja: 1- i 2-stronna

Wersja: 1-stronna

Format	Pow. ekspoz.	Wys.	Nr art	Cena
4xA4 (2x2)	435x609	1000	340301-22	246,00
6xA4 (2x3)	435x911	1300	340301-23	292,00
6xA4 (3x2)	650x609	1000	340301-32	286,00
9xA4 (3x3)	650x911	1300	340301-33	347,00

Wersja: 2-stronna

Format	Pow. ekspoz.	Wys.	Nr art	Cena
4xA4 (2x2)	435x609	1000	340302-22	358,00
6xA4 (2x3)	435x911	1300	340302-23	424,00
6xA4 (3x2)	650x609	1000	340302-32	449,00
9xA4 (3x3)	650x911	1300	340302-33	554,00

• **Potykatce suchościeralno-plakatowe**



Potykatcz kombinowany z tablicą zatraskową (owz) i suchościeralną

Konstrukcja aluminiowa anodowana na kolor srebrny-mat, do prezentacji plakatu służy po jednej stronie tablica zatraskowa (owz) po drugiej tablica stalowa ze specjalną powłoką umożliwiającą pisanie pisakami suchościeralnymi, stojak wyposażony w ograniczniki rozstawu nóg. Ekspozycja: 2-stronna.

Plakat	Wys	Nr art	Cena
A2	840	340401-A2	324,00
A1	1090	340401-A1	413,00
A0	1500	340401-A0	575,00
B2	990	340401-B2	382,00
B1	1250	340401-B1	513,00
B0	1700	340401-B0	768,00



Potykatcz kombinowany z tablicą suchościeralną - wysoki

Konstrukcja aluminiowa anodowana na kolor srebrny-mat, z powierzchnią ze specjalnej blachy w kolorze białym umożliwiającej zamieszczanie informacji przy użyciu magnesów lub markerami suchościeralnymi, górna tablica wyposażona jest w płytę z tworzywa pod grafikę samoprzylepną. Ekspozycja: 1- i 2-stronna.

Format dużej tablicy	Format nadstawki	Wys	Nr art	Cena
4xA4 (2x2)	450x300	1420	340402-22	438,00
6xA4 (2x3)	450x300	1420	340402-23	480,00
6xA4 (3x2)	670x300	1420	340402-32	548,00
9xA4 (3x3)	670x300	1420	340402-33	650,00
4xA4 (2x2)	450x400	1520	340403-22	450,00
6xA4 (2x3)	450x400	1520	340403-23	494,00
6xA4 (3x2)	670x400	1520	340403-32	563,00
9xA4 (3x3)	670x400	1520	340403-33	665,00



Stojak z tablicą magnetyczno-suchościeralną i zatraskową

Konstrukcja aluminiowa anodowana na kolor srebrny-mat, stojak z powierzchnią ze specjalnej blachy stalowej w kolorze białym umożliwiającej zamieszczanie informacji przy użyciu markerów suchościeralnych, górna

Wersja: 1-stronna			
Format dużej tablicy	Wys	Nr art	Cena
4xA4 (2x2)	1400	340404-22	292,00
6xA4 (2x3)	1400	340404-23	310,00
6xA4 (3x2)	1500	340404-32	352,00
9xA4 (3x3)	1500	340404-33	390,00

tablica zatraskowa (owz) z profilu o szer 20mm. Ekspozycja: 1- i 2-stronna.

Wersja: 2-stronna			
Format dużej tablicy	Wys	Nr art	Cena
4xA4 (2x2)	1400	340405-22	425,00
6xA4 (2x3)	1400	340405-23	464,00
6xA4 (3x2)	1500	340405-32	542,00
9xA4 (3x3)	1500	340405-33	619,00

• **Potykatce suchościeralne stalowe**



Stojak typu "A" stalowy z tablicą magnetyczno-suchościeralną

Konstrukcja stalowa lakierowana na kolor czarny, stojak z powierzchnią z blachy "tablicowej", w kolorze białym umożliwiającej zamieszczanie informacji przy użyciu magnesów lub markerami suchościeralnymi, stojak wyposażony w ogranicznik rozstawu nóg. Ekspozycja: 1- i 2-stronna

Plakat	Wys	Nr art	Cena	Plakat	Wys	Nr art	Cena	Plakat	Wys	Nr art	Cena
A1	1090	340501-A1	688,00	A1	1290	340502-A1	790,00	A1	1420	340503-A1	822,00
B2	950	340501-B2	635,00	B2	1150	340502-B2	702,00	B2	1280	340503-B2	758,00

• **Potykalce drewniane**

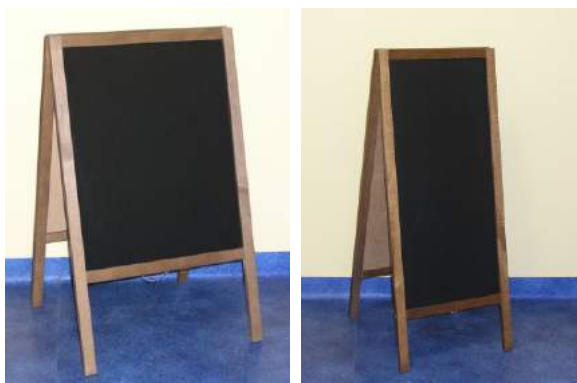

Potykalce drewniane do pisania markerem kredowym

Konstrukcja z drewna pokrytego impregnatem koloryzującym, listwa o szer 35mm, powierzchnia prezentacyjna w zależności od modelu wykonana z płyty MDF gr=3mm pokrytej laminatem lub wodoodporna z ABS gr=3mm w kolorze czarnym.
Ekspozycja: 2-stronna

Wersja z plecami z HDF			
Wym. zewn	Wym. pow. eksp.	Nr art	Cena
510x900	440x660	340602-51	108,00
600x1000	530x660	340602-60	125,00
470x1180	400x800	340602-47	125,00
610x1180	530x800	340602-61	170,00

Wersja z plecami z ABS (wodoodporna)			
Wym. zewn	Wym. pow. eksp.	Nr art	Cena
510x900	440x660	340602-51W	195,00
600x1000	530x660	340602-60W	233,00
470x1180	400x800	340602-47W	212,00
610x1180	530x800	340602-61W	278,00



Potykalce drewniane z nadstawką

Konstrukcja z drewna pokrytego impregnatem koloryzującym, profil o szer 45mm, powierzchnia prezentacyjna wykonana z płyty MDF pokrytej laminatem w kolorze czarnym.
Ekspozycja: 1- lub 2-str.

Wym. zewn	Nadstawka	Nr art	Cena
600x1000	600x400	340605	102,00

• **Stojaki suchościernalne - niskie**



Stojak z powierzchnią tablicową, na podstawie z tworzywa.

Powierzchnia z blachy "tablicowej" w kolorze białym przeznaczona do zamieszczania informacji za pomocą magnesów lub do pisania markerami suchościernalnymi, mocowana do podstawy na sztywno, podstawa przystosowana jest do napełniania wodą lub piaskiem, przymocowane z jednej strony 2 koła jezdne umożliwiające łatwe przemieszczanie stojaka (bez wypełnienia). Ekspozycja: 1- i 2-stronna

Wersja: 1-stronna			
Format dużej tablicy	Wys	Nr art	Cena
9xA4 (3x3)	1350	340701-22	435,00

Wersja: 2-stronna			
Format dużej tablicy	Wys	Nr art	Cena
9xA4 (3x3)	1350	340702-22	597,00



Stojak z powierzchnią tablicową

Wykonany z aluminium anodowanego na kolor srebrny-mat, powierzchnia ekspozycyjna wykonana z blachy "tablicowej" umożliwiającej mocowanie informacji za pomocą magnesów lub pisania markerami suchościernalnymi.

Ekspozycja: 1- lub 2-stronna

Wersja: 1-stronna			
Format	Wys	Nr art	Cena
450x630 (2x2)	824	340703-22	164,00
450x930 (2x3)	1130	340703-23	190,00

Wersja: 2-stronna			
Format	Wys	Nr art	Cena
450x630 (2x2)	824	340704-22	213,00
450x930 (2x3)	1130	340704-23	257,00

• **Stojaki suchościeralne - wysokie**



Stojak suchościeralny na trójnogu

Wykonany ze stali lakierowanej w kolorze popielatym, wyposażony w powierzchnię ekspozycyjną z blachy "tablicowej" umożliwiającej mocowanie informacji za pomocą magnesów lub pisanie markerami suchościeralnymi, posiada półkę na przybory do pisania, konstrukcja składana z regulacją wysokości wersja z 2 ramionami do mocowania papieru. Ekspozycja: 1-stronna.

Format	Wys	Nr art	Cena
680x1000	1900	340801	529,00



Stojak suchościeralny na kołach.

Wykonany ze stali lakierowanej w kolorze popielatym, wyposażony w powierzchnię ekspozycyjną z blachy "tablicowej" umożliwiającej mocowanie informacji za pomocą magnesów lub pisanie markerami suchościeralnymi, posiada półkę na przybory do pisania oraz 2 rozkładane ramiona do mocowania papieru, podstawa wyposażona w koła jezdne (z blokadą), konstrukcja z regulacją wysokości. Ekspozycja: 1-stronna.

Podstawa pięcioramienna			
Format	Wys	Nr art	Cena
680x1000	2200	340802	795,00
Podstawa okrągła			
Format	Wys	Nr art	Cena
680x1000	2200	340803	825,00



Stojak z tablicą magnetyczno-suchościeralną

Wykonany z aluminium anodowanego na kolor srebrny-mat, powierzchnia ekspozycyjna z blachy stalowej "tablicowej" w ramie aluminiowej o szer=10mm, umożliwia mocowanie informacji za pomocą magnesów lub pisanie markerami suchościeralnymi, stojak wyposażony w stopki do jego wypoziomowania. Ekspozycja: 1-stronna.

Format	Wys	Nr art	Cena
450x630 (2x2)	1600	340804-22	302,00
450x930 (2x3)	1700	340804-23	330,00
970x630 (3x2)	1600	340804-32	350,00
970x930 (3x3)	1700	340804-33	402,00



Stojak tablicowy.

Wykonany z aluminium anodowanego na kolor srebrny-mat, wyposażony w ruchomą powierzchnię ekspozycyjną z blachy stalowej tablicowej umożliwiającej mocowanie informacji za pomocą magnesów lub pisanie markerami suchościeralnymi, stojak wyposażony w stopki do jego wypoziomowania. Ekspozycja: 1-stronna.

Wersja: pionowa			Wersja: pozioma		
Format	Nr art	Cena	Format	Nr art	Cena
450x600	340805-60	328,00	600x450	340806-60	333,00
600x900	340805-90	392,00	900x600	340806-90	399,00
900x1200	340805-120	530,00	1200x900	340806-120	537,00
900x1800	340805-180	697,00	1800x900	340806-180	715,00
1000x1500	340805-150	676,00	1500x1000	340806-150	686,00



Stojak z tablicą magnetyczno-suchościeralną ruchomą

Wykonany z aluminium anodowanego na kolor srebrny-mat, powierzchnia ekspozycyjna z blachy stalowej "tablicowej" w ramie aluminiowej o szer=30mm, umożliwia mocowanie informacji za pomocą magnesów lub pisanie markerami suchościeralnymi, stojak wyposażony w stopki do jego wypoziomowania. Ekspozycja: 1-stronna.

Format	Wys	Nr art	Cena
970x630 (3x2)	1700	340807-32	430,00
970x930 (3x3)	1800	340807-33	444,00

• **Stojaki suchościeralne - wysokie**



Stojak suchościeralny na stopach.

Wykonany z aluminium anodowanego na kolor srebrny-mat, wyposażony w powierzchnię ekspozycyjną z blachy "tablicowej" umożliwiającej mocowanie informacji za pomocą magnesów lub pisanie flamastrami suchościeralnymi, stojak posiada stopki do jego wyziomowania. Ekspozycja: 1-stronna.

Pow. ekspoz.	Wys	Nr art	Cena
670x940 (3x3)	1700	340808-33	480,00
670x1240 (3x4)	1700	340808-34	609,00
670x1550 (3x5)	1800	340808-35	617,00
890x940 (4x3)	1700	340808-43	494,00
890x1240 (4x4)	1700	340808-44	622,00
890x1550 (4x5)	1800	340808-45	629,00
890x1850 (4x6)	1900	340808-46	635,00

• **Stojaki suchościeralne z fryzem na logo**



Stojak z tablicą suchościeralną i fryzem na logo

Wykonany z aluminium anodowanego na kolor srebrny-mat, powierzchnia ekspozycyjna z blachy "tablicowej" przystosowana do zamieszczenia informacji za pomocą magnesów lub pisanie markerami suchościeralnymi, stojak wyposażony w nadstawkę na logo w postaci płyty z tworzywa pod grafikę samoprzylepną. Ekspozycja: 1-stronna.

Format	Wys	Nr art	Cena
450x630 (2x2)	1700	340901-22	442,00
450x930 (2x3)	1800	340901-23	468,00
970x630 (3x2)	1700	340901-32	512,00
970x930 (3x3)	1800	340901-33	559,00

• **Ścianki suchościeralne**



Ścianka suchościeralna - o konstrukcji sztywnej

Stojak wielotablicowy o konstrukcji z aluminium anodowanego na kolor srebrny-mat, powierzchnie ekspozycyjne wykonane z blachy "tablicowej" w ramie aluminiowej, umożliwia mocowanie informacji za pomocą magnesów lub pisanie markerami suchościeralnymi, tablice połączone są na sztywno z konstrukcją nośną. Ekspozycja: 1- lub 2-stronna.

Istnieje możliwość rozbudowy ściany o kolejne panele.

Wersja 1-stronna, w pionie				Wersja 2-stronna, w pionie			
Format	Wys	Nr art	Cena	Format	Wys	Nr art	Cena
600x900	1800	341001-9	580,00	600x900	1800	341002-9	838,00
900x1200	1800	341001-12	810,00	900x1200	1800	341002-12	1297,00
900x1800	1950	341001-18	1114,00	900x1800	1950	341002-18	1924,00
1000x1500	1800	341001-15	1063,00	1000x1500	1800	341002-15	1803,00
Wersja 1-stronna, w poziomie				Wersja 2-stronna, w poziomie			
Format	Wys	Nr art	Cena	Format	Wys	Nr art	Cena
900x600	1800	341003-9	580,00	900x600	1800	341004-9	838,00
1200x900	1800	341003-12	810,00	1200x900	1800	341004-12	1297,00
1800x900	1950	341003-18	1114,00	1800x900	1950	341004-18	1924,00
1500x1000	1800	341003-15	1063,00	1500x1000	1800	341004-15	1803,00



Ścianka suchościeralna z fryzmem PLEXI

Stojak wielotablicowy o konstrukcji z aluminium anodowanego na kolor srebrny-mat, powierzchnie ekspozycyjne wykonane z blachy "tablicowej" w ramie aluminiowej, umożliwia mocowanie informacji za pomocą magnesów lub pisanie markerami suchościeralnymi, tablice połączone są na sztywno z konstrukcją nośną. Stojak dodatkowo wyposażony we fryz z plexi bezbarwnego. Ekspozycja: 1- lub 2-stronna. Istnieje możliwość rozbudowy ściany o kolejne panele.

Wersja 1-stronna, w pionie				Wersja 2-stronna, w pionie			
Format	Wys	Nr art	Cena	Format	Wys	Nr art	Cena
600x900	1800	341101-9	622,00	600x900	1800	341102-9	880,00
900x1200	1800	341101-12	859,00	900x1200	1800	341102-12	1346,00
900x1800	1950	341101-18	1164,00	900x1800	1950	341102-18	1974,00
1000x1500	1800	341101-15	1093,00	1000x1500	1800	341102-15	1833,00

Wersja 1-stronna, w poziomie				Wersja 2-stronna, w poziomie			
Format	Wys	Nr art	Cena	Format	Wys	Nr art	Cena
900x600	1800	341103-9	629,00	900x600	1800	341104-9	887,00
1200x900	1800	341103-12	843,00	1200x900	1800	341104-12	1327,00



Urna z plexi

Wykonana z plexi bezbarwnej gr=3mm. Konstrukcja klejona. Otwór wrzutowy o wym.: 160x10mm. Urna wyposażona w otwierane wieko z bezbarwnymi zawiasami i zamek na klucz.

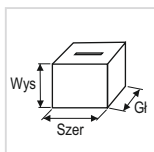

Wymiary urny			Nr art	Cena
Szer	Wys	Gł		
200	200	200	350101-20	122,00
250	250	250	350101-25	138,00
300	300	300	350101-30	156,00
300	200	200	350102-30	132,00
350	250	250	350102-35	149,00
400	300	300	350102-40	167,00

Urna z kieszenią na plakat

Wykonana z plexi bezbarwnej gr=3mm. Konstrukcja klejona. Otwór wrzutowy o wym.: 160x10mm. Urna wyposażona w bezbarwne zawiasy, zamek na klucz i kieszeń na plakat formatu A6-A5 w poziomie (inny format na życzenie).

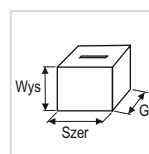

Wymiary urny			Plakat	Nr art	Cena
Szer	Wys	Gł			
200	200	200	A6	350103-20	128,00
250	250	250	A6	350103-25	147,00
300	300	300	A5	350103-30	165,00
300	200	200	A5	350104-30	142,00
350	250	250	A4	350104-35	162,00
400	300	300	A4	350104-40	179,00



Urna z plexi mlecznej (nieprzezroczysta)

Wykonana z plexi mlecznej gr=3mm. Konstrukcja klejona. Otwór wrzutowy o wym.: 160x10mm. Urna wyposażona w bezbarwne zawiasy, zamek na klucz i kieszeń na plakat formatu A6 w poziomie (inny format na życzenie).

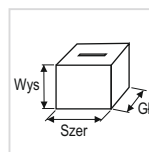

Wymiary urny			Nr art	Cena
Szer	Wys	Gł		
200	200	200	350107-20	132,00
250	250	250	350107-25	156,00
300	300	300	350107-30	179,00
300	200	200	350108-30	145,00
350	250	250	350108-35	169,00
400	300	300	350108-40	196,00

○ Urny wyborcze



Urna wyborcza z poliwęglanu

Wykonana jest z poliwęglanu litego gr=3mm z filtrem UV, wieko zdejmowane zabezpieczone przed otwarciem za pomocą śrub oczkowych, ponadto urna wyposażona w 2 uchwyty do podnoszenia oraz filcowe stopki.

Wykonanie zgodne z wytycznymi Państwowej Komisji Wyborczej

Wymiary urny			Nr art	Cena
Szer	Wys	Gł		
750	1000	750	460100-75	1289,00
950	1200	780	460100-95	1559,00
1000	1000	880	460100-100	1688,00
450	650	450	460100-45	675,00

460100-75 urna do 750 wyborców w tym dla osób niepełnosprawnych
460100-95 urna powyżej 750 wyborców

460100-100 urna powyżej 750 wyborców w tym dla osób niepełnosprawnych
460100-45 urna pomocnicza, przenośna

• Urny na ankiety, losy na stojaku



Urna na podstawie talerzowej

Wykonany z plexi bezbarwnej gr=3mm. Konstrukcja gięto-klejona. Otwór wrzutowy o wym: 160x10mm. Urna wyposażona w bezbarwne zawiasy, zamek na klucz Noga z rury aluminiowej o śr=30mm, podstawa stalowa lakierowana na kolor srebrny.

Wymiary urny			Wymiary stojaka			Nr art	Cena
Szer	Wys	Gł	Szer	Wys	Śr		
300	300	300	310	1000	340	350301-30	258,00
350	250	250	350	1000	370	350301-35	282,00
350	300	300	400	1000	400	350301-40	294,00

○ Urny plakatowe

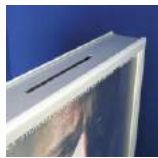

Otwór do wrzucania ankiet, losów, ulotek itp.

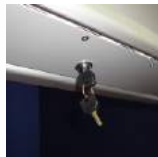

Drzwiczki umożliwiające wyjęcie wrzuconej informacji.



Stojak plakatowy - urna

Wykonany z aluminium anodowanego na kolor srebrny-mat, do ekspozycji plakatu służą tablice przymykowe mocowane do stelaża, tablice wyposażone są w płytę antyrefleksyjną (gr=0,5mm), naroża prostokątne, stojak wyposażony w szczelinę do wrzucania ankiet, w dolnej części stojaka kłapa rewizyjna zamykana na klucz. Ekspozycja: 2-stronna.

Format plakatu	Wymiary urny			Nr art	Cena
	Szer	Wys	Gł		
A1	690	1230	450	350402-A1	660,00
B1	800	1390	450	350402-B1	748,00

○ Stojaki plakatowe z urną



Stojak z tablicą z plexi.

Konstrukcja aluminiowa anodowana w kolorze srebrny-mat, do prezentacji plakatu służy kieszeń "U" z plexi bezbarwnej, stojak wyposażony w urnę na ulotki z plexi bezbarwnego. Ekspozycja: 1-stronna.

Format plakatu	Wym. urny			Wym. stojaka			Nr art	Cena
	Szer	Wys	Gł	Szer	Wys	Gł		
A3	300	200	200	300	1800	310	350501-A3	624,00
A2	300	200	200	420	1800	340	350501-A2	633,00



Stojak z tablicą zatraskową (owz)

Konstrukcja aluminiowa anodowana na kolor srebrny-mat, do prezentacji plakatu służy tablica zatraskowa z profilu o szer 20mm, jako zabezpieczenie plakatu-płyta antyrefleksyjna z PCV (gr=0,5mm), naroża tablicy prostokątne (na życzenie: zaokrąglone w kolorze chrom), stojak wyposażony w urnę na ulotki z plexi bezbarwnego, całość posadowiona na okrągłej stalowej podstawie lakierowanej w kolorze srebrnym. Ekspozycja: 1-stronna.

Format plakatu	Wym. urny			Wym. stojaka			Nr art	Cena
	Szer	Wys	Gł	Szer	Wys	Gł		
A3	300	200	200	325	1800	385	350502-A3	572,00
A2	300	200	200	450	1800	385	350502-A2	582,00
A1	300	200	200	620	1800	485	350502-A1	680,00
B2	300	200	200	530	1800	485	350502-B2	664,00

• **Witryny szklane wiszące**



Witryna szklana wisząca, 1-drzwiowa, profil i naroża zaokrąglone

Konstrukcja wykonana z profili z aluminium standardowo anodowanych na kolor srebrny-mat. Szerokość profilu aluminiowego: 30mm. Naroża zaokrąglone w postaci głowic z tworzywa sztucznego w kolorze popielatym. Plecy z płyty HDF laminowanej. Przeszklenie ze szkła hartowanego o gr=4mm. Półki ze szkła zwykłego o gr=6mm z możliwością regulacji wysokości mocowania. Drzwi pojedyncze otwierane na bok. Witryna wyposażona w zamek na klucz. Istnieje możliwość wykonania na żądany wymiar oraz innym kolorze.

Gabloty o głębokości 150mm						Gabloty o głębokości 200mm					
Wym. zewnętrzne			ilość	Nr art	Cena	Wym. zewnętrzne			ilość	Nr art	Cena
szer	wys	gl	pólek			szer	wys	gl	pólek		
400	400	150	2	362201-15	847,00	400	400	200	2	362201-20	874,00
400	600	150	2	362202-15	865,00	400	600	200	2	362202-20	928,00
400	800	150	2	362203-15	947,00	400	800	200	2	362203-20	978,00
500	500	150	2	362204-15	905,00	500	500	200	2	362204-20	935,00
500	700	150	2	362205-15	957,00	500	700	200	2	362205-20	991,00
500	900	150	2	362206-15	1022,00	500	900	200	2	362206-20	1058,00
600	600	150	2	362207-15	964,00	600	600	200	2	362207-20	1040,00
600	800	150	2	362208-15	1032,00	600	800	200	2	362208-20	1098,00
600	1000	150	2	362209-15	1088,00	600	1000	200	2	362209-20	1132,00

Koszt dostawy liczony indywidualnie.



Witryna szklana wisząca, 1-drzwiowa, profil zaokrąglony

Konstrukcja wykonana z profili z aluminium standardowo anodowanych na kolor srebrny-mat. Szerokość profilu aluminiowego: 30mm. Plecy z płyty HDF laminowanej. Przeszklenie ze szkła hartowanego o gr=4mm. Półki ze szkła zwykłego o gr=6mm z możliwością regulacji wysokości mocowania. Drzwi pojedyncze otwierane na bok. Witryna wyposażona w zamek na klucz. Istnieje możliwość wykonania na żądany wymiar oraz innym kolorze.

Gabloty o głębokości 150mm					Gabloty o głębokości 200mm						
Wym. zewnętrzne			ilość	Nr art	Cena	Wym. zewnętrzne			ilość	Nr art	Cena
szer	wys	gl	pólek			szer	wys	gl	pólek		
400	400	150	2	362211-15	847,00	400	400	200	2	362211-20	874,00
400	600	150	2	362212-15	865,00	400	600	200	2	362212-20	928,00
400	800	150	2	362213-15	947,00	400	800	200	2	362213-20	978,00
500	500	150	2	362214-15	905,00	500	500	200	2	362214-20	935,00
500	700	150	2	362215-15	957,00	500	700	200	2	362215-20	991,00
500	900	150	2	362216-15	1022,00	500	900	200	2	362216-20	1058,00
600	600	150	2	362217-15	964,00	600	600	200	2	362217-20	1040,00
600	800	150	2	362218-15	1032,00	600	800	200	2	362218-20	1098,00
600	1000	150	2	362219-15	1088,00	600	1000	200	2	362219-20	1132,00

Koszt dostawy liczony indywidualnie.



Witryna szklana wisząca, 2-drzwiowa, profil zaokrąglony

Konstrukcja wykonana z profili z aluminium standardowo anodowanych na kolor srebrny-mat. Szerokość profilu aluminiowego: 30mm. Naroża zaokrąglone w postaci głowic z tworzywa sztucznego w kolorze popielatym. Plecy z płyty HDF laminowanej. Przeszklenie ze szkła hartowanego o gr=4mm. Półki ze szkła zwykłego o gr=6mm z możliwością regulacji wysokości mocowania. Drzwi podwójne otwierane na bok. Witryna wyposażona w zamek na klucz. Istnieje możliwość wykonania na żądany wymiar oraz innym kolorze.

Gabloty o głębokości 150mm					Gabloty o głębokości 200mm						
Wym. zewnętrzne			ilość	Nr art	Cena	Wym. zewnętrzne			ilość	Nr art	Cena
szer	wys	gl	pólek			szer	wys	gl	pólek		
800	400	150	2	362221-15	986,00	1000	600	200	2	362221-20	1165,00
800	800	150	2	362222-15	1109,00	1000	800	200	2	362222-20	1234,00
800	1000	150	2	362223-15	1166,00	1000	1000	200	2	362223-20	1300,00
						1200	600	200	2	362224-20	1258,00
						1200	800	200	2	362225-20	1316,00
						1200	1000	200	2	362226-20	1390,00

Koszt dostawy liczony indywidualnie.

• **Witryny szklane wiszące z oświetleniem LED**



Witryna szklana wisząca, 1-drzwiowa, profil zaokrąglony, oświetlenie LED

Konstrukcja wykonana z profili z aluminium standardowo anodowanych na kolor srebrny-mat. Szerokość profilu aluminiowego: 30mm. Plecy z płyty HDF laminowanej. Przeszklenie ze szkła hartowanego o gr=4mm. Półki ze szkła zwykłego o gr=6mm z możliwością regulacji wysokości mocowania. Drzwi pojedyncze otwierane na bok. Witryna wyposażona w zamek na klucz oraz oświetlenie punktowe LED w suficie. Sufit wykonany jest w formie 2-wartwowej celem ukrycia przewodów zasilających oprawy oświetleniowe. Istnieje możliwość wykonania na żądany wymiar oraz innym kolorze.

Gabloty o głębokości 150mm						Gabloty o głębokości 200mm							
Wym. zewnętrzne			Ilość półek	Moc [W]	Nr art	Cena	Wym. zewnętrzne			Ilość półek	Moc [W]	Nr art	Cena
szer	wys	gl					szer	wys	gl				
400	400	150	2	8	362411-15	1050,00	400	400	200	2	8	362411-20	1078,00
400	600	150	2	8	362412-15	1069,00	400	600	200	2	8	362412-20	1132,00
400	800	150	2	8	362413-15	1150,00	400	800	200	2	8	362413-20	1152,00
500	500	150	2	8	362414-15	1109,00	500	500	200	2	8	362414-20	1139,00
500	700	150	2	8	362415-15	1160,00	500	700	200	2	8	362415-20	1195,00
500	900	150	2	8	362416-15	1226,00	500	900	200	2	8	362416-20	1262,00
600	600	150	2	8	362417-15	1168,00	600	600	200	2	8	362417-20	1244,00
600	800	150	2	8	362418-15	1236,00	600	800	200	2	8	362418-20	1302,00
600	1000	150	2	8	362419-15	1292,00	600	1000	200	2	8	362419-20	1336,00

Koszt dostawy liczony indywidualnie.

• **Witryny szklane stojące**

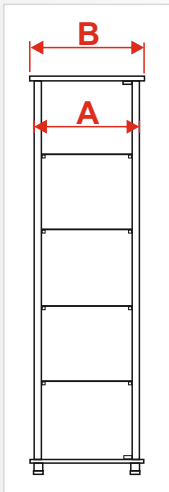

Witryna szklana stojąca, 1-drzwiowa, profil zaokrąglony

Konstrukcja wykonana z profili z aluminium standardowo anodowanych na kolor srebrny-mat, przeszklenie ze szkła hartowanego o gr=4mm, półki ze szkła zwykłego o gr=6mm, drzwi pojedyncze otwierane na bok. Witryna wyposażona w zamek na klucz, regulację wysokości montażu półek i stopki z możliwością poziomowania. Płyta górna i podłogowa wykonana z płyty meblowej w szerokiej gamie kolorów w tym imitacja drewna. Szerokość profilu aluminiowego: 30mm. Istnieje możliwość wykonania na żądany wymiar i innym kolorze.

Wym. zewn. A						Wym. zewn. B						Ilość półek	Nr art	Cena	
szer		gl		Wys całk.	Ilość półek	szer		gl		Wys całk.	Ilość półek				Nr art
400	400	430	430			1000	2	362301-10	1263,00			400	400	430	
500	400	530	430	1000	2	362302-10	1318,00	500	400	530	430	1600	4	362302-16	1697,00
600	400	630	430	1000	2	362303-10	1374,00	600	400	630	430	1600	4	362303-16	1773,00
500	500	530	530	1000	2	362304-10	1392,00	500	500	530	530	1600	4	362304-16	1795,00
600	500	630	530	1000	2	362305-10	1455,00	600	500	630	530	1600	4	362305-16	1889,00
400	400	430	430	1200	3	362301-12	1369,00	400	400	430	430	1800	4	362301-18	1750,00
500	400	530	430	1200	3	362302-12	1428,00	500	400	530	430	1800	4	362302-18	1843,00
600	400	630	430	1200	3	362303-12	1488,00	600	400	630	430	1800	4	362303-18	1936,00
500	500	530	530	1200	3	362304-12	1506,00	500	500	530	530	1800	4	362304-18	1960,00
600	500	630	530	1200	3	362305-12	1578,00	600	500	630	530	1800	4	362305-18	2067,00
400	400	430	430	1400	3	362301-14	1500,00	400	400	430	430	1950	5	362301-19	1846,00
500	400	530	430	1400	3	362302-14	1578,00	500	400	530	430	1950	5	362302-19	1940,00
600	400	630	430	1400	3	362303-14	1650,00	600	400	630	430	1950	5	362303-19	2088,00
500	500	530	530	1400	3	362304-14	1670,00	500	500	530	530	1950	5	362304-19	2054,00
600	500	630	530	1400	3	362305-14	1758,00	600	500	630	530	1950	5	362305-19	2173,00

Koszt dostawy liczony indywidualnie.

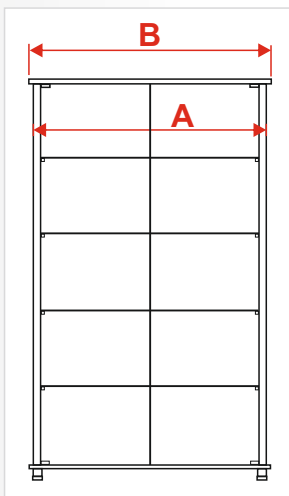

Witryna szklana stojąca, 2-drzwiowa, profil zaokrąglony

Konstrukcja wykonana z profili z aluminium standardowo anodowanego na kolor srebrny-mat, plecy z płyty HDF laminowanej, przeszklenie ze szkła hartowanego o gr=4mm, półki ze szkła zwykłego o gr=6mm, drzwi otwierane na bok, witryna wyposażona w zamek na klucz, regulację wysokości montażu półek. Szerokość profilu aluminiowego: 30mm. Istnieje możliwość wykonania na żądany wymiar i innym kolorze.

Wym. zewn. A				Wym. zewn. B				Ilość półek	Nr art	Cena
szer	gl	szer	gl	Wys całk.	Ilość półek	Nr art	Cena			
800	400	830	430	1000	2	362311-10	1610,00			
900	400	930	430	1000	2	362312-10	1660,00			
800	500	830	530	1000	2	362313-10	1710,00			
900	500	930	530	1000	2	362314-10	1787,00			
800	400	830	430	1200	2	362311-12	1754,00			
900	400	930	430	1200	2	362312-12	1746,00			
800	500	830	530	1200	2	362313-12	1840,00			
900	500	930	530	1200	2	362314-12	1923,00			
800	400	830	430	1400	3	362311-14	1940,00			
900	400	930	430	1400	3	362312-14	1999,00			
800	500	830	530	1400	3	362313-14	2059,00			
900	500	930	530	1400	3	362314-14	2157,00			

Wym. zewn. A				Wym. zewn. B				Ilość półek	Nr art	Cena
szer	gl	szer	gl	Wys całk.	Ilość półek	Nr art	Cena			
800	400	830	430	1600	3	362311-16	2095,00			
900	400	930	430	1600	3	362312-16	1982,00			
800	500	830	530	1600	3	362313-16	1926,00			
900	500	930	530	1600	3	362314-16	2310,00			
800	400	830	430	1800	4	362311-18	2207,00			
900	400	930	430	1800	4	362312-18	2346,00			
800	500	830	530	1800	4	362313-18	2416,00			
900	500	930	530	1800	4	362314-18	2536,00			
800	400	830	430	1950	4	362311-19	2387,00			
900	400	930	430	1950	4	362312-19	2445,00			
800	500	830	530	1950	4	362313-19	2514,00			
900	500	930	530	1950	4	362314-19	2637,00			

Koszt dostawy liczony indywidualnie.

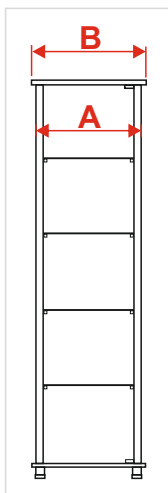

Witryna stojąca, 1-drzwiowa, profil zaokrąglony z oświetleniem LED

Konstrukcja wykonana z profili z aluminium standardowo anodowanych na kolor srebrny-mat, przeszklenie ze szkła hartowanego o gr=4mm, półki ze szkła zwykłego o gr=6mm, drzwi pojedyncze otwierane na bok. Witryna wyposażona w zamek na klucz, regulację wysokości montażu półek i stopki z możliwością poziomowania. Ponadto witryna posiada oświetlenie liniowe LED we frontowych profilach pionowych. Taśma LED umieszczona w profilu doskonale oświetla półki nie rażąc po oczach. Płyta górna i podłogowa wykonana z płyty meblowej w szerokiej gamie kolorów w tym imitacja drewna. Szerokość profilu aluminiowego: 30mm.

Istnieje możliwość wykonania na żądany wymiar i innym kolorze.

Wym. zewn. A		Wym. zewn. B		Wys całk.	Ilość półek	Nr art	Cena
szer	gł	szer	gł				
400	400	430	430	1600	3	362501-16	1899,00
500	400	530	430	1600	3	362502-16	1954,00
600	400	630	430	1600	3	362503-16	1978,00
500	500	530	530	1600	3	362504-16	2020,00
600	500	630	530	1600	3	362505-16	2082,00
400	400	430	430	1800	4	362501-18	1978,00
500	400	530	430	1800	4	362502-18	2085,00
600	400	630	430	1800	4	362503-18	2146,00
500	500	530	530	1800	4	362504-18	2165,00
600	500	630	530	1800	4	362505-18	2232,00
400	400	430	430	1950	4	362501-19	2187,00
500	400	530	430	1950	4	362502-19	2226,00
600	400	630	430	1950	4	362503-19	2344,00
500	500	530	530	1950	4	362504-19	2322,00
600	500	630	530	1950	4	362505-19	2395,00

Wym. zewn. A		Wym. zewn. B		Wys całk.	Ilość półek	Nr art	Cena
szer	gł	szer	gł				
400	400	430	430	1000	2	362501-10	1505,00
500	400	530	430	1000	2	362502-10	1543,00
600	400	630	430	1000	2	362503-10	1578,00
500	500	530	530	1000	2	362504-10	1595,00
600	500	630	530	1000	2	362505-10	1638,00
400	400	430	430	1200	2	362501-12	1644,00
500	400	530	430	1200	2	362502-12	1680,00
600	400	630	430	1200	2	362503-12	1722,00
500	500	530	530	1200	2	362504-12	1737,00
600	500	630	530	1200	2	362505-12	1785,00
400	400	430	430	1400	3	362501-14	1775,00
500	400	530	430	1400	3	362502-14	1825,00
600	400	630	430	1400	3	362503-14	1870,00
500	500	530	530	1400	3	362504-14	1889,00
600	500	630	530	1400	3	362505-14	1943,00

Koszt dostawy liczony indywidualnie.

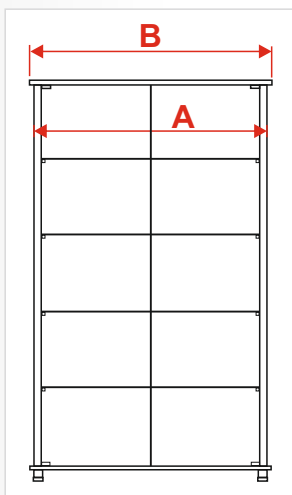

Witryna stojąca, 2-drzwiowa, profil zaokrąglony oświetlenie LED

Konstrukcja wykonana z profili z aluminium standardowo anodowanego na kolor srebrny-mat, plecy z płyty HDF laminowanej, przeszklenie ze szkła zwykłego o gr=4mm, półki ze szkła zwykłego o gr=6mm, drzwi otwierane na bok, witryna wyposażona w zamek na klucz, regulację wysokości montażu półek. Ponadto witryna posiada oświetlenie liniowe LED we frontowych profilach pionowych. Taśma LED umieszczona w profilu doskonale oświetla półki nie rażąc po oczach. Szerokość profilu aluminiowego: 30mm. Istnieje możliwość wykonania na żądany wymiar oraz z przeszkleniem ze szkła hartowanego (bezpiecznego) w tym półki.

Wym. zewn. A		Wym. zewn. B		Wys całk.	Ilość półek	Nr art	Cena
szer	gł	szer	gł				
800	400	830	430	1000	2	362511-10	1805,00
900	400	930	430	1000	2	362512-10	1845,00
800	500	830	530	1000	2	362513-10	1833,00
900	500	930	530	1000	2	362514-10	1935,00
800	400	830	430	1200	3	362511-12	1957,00
900	400	930	430	1200	3	362512-12	1958,00
800	500	830	530	1200	3	362513-12	2038,00
900	500	930	530	1200	3	362514-12	2093,00
800	400	830	430	1400	3	362511-14	2119,00
900	400	930	430	1400	3	362512-14	2173,00
800	500	830	530	1400	3	362513-14	2214,00
900	500	930	530	1400	3	362514-14	2275,00

Wym. zewn. A		Wym. zewn. B		Wys całk.	Ilość półek	Nr art	Cena
szer	gł	szer	gł				
800	400	830	430	1600	4	362511-16	2229,00
900	400	930	430	1600	4	362512-16	2287,00
800	500	830	530	1600	4	362513-16	2328,00
900	500	930	530	1600	4	362514-16	2392,00
800	400	830	430	1800	4	362511-18	2384,00
900	400	930	430	1800	4	362512-18	2480,00
800	500	830	530	1800	4	362513-18	2526,00
900	500	930	530	1800	4	362514-18	2600,00
800	400	830	430	1950	5	362511-19	2510,00
900	400	930	430	1950	5	362512-19	2578,00
800	500	830	530	1950	5	362513-19	2622,00
900	500	930	530	1950	5	362514-19	2630,00

Koszt dostawy liczony indywidualnie.

• Podstawki z plexi



Podajnik na lody

Wykonany z plexi bezbarwnej o gr=3mm.
Wyposażony w 3 otwory o średnicy 30mm
Wymiary:
szer=210mm wys=100mm gł=110mm

Nr art. 362701 18,70

• Podajniki na papierosy



Wieszak z plexi

Wykonany z plexi bezbarwnej o gr=8mm.
Wyposażony w 2 lub 3 szczeliny do ekspozycji
deskorolek.

Wymiary:
szer=210mm wys=100mm gł=110mm

Wym. zewnętrzne			Ilość szczelin	Nr art	Cena
szer	wys	gł			
160	300	180	2	362801-2	90,00
160	450	180	3	362801-3	119,00

• Podajniki na papierosy



Podajnik na papierosy

Konstrukcja wykonana z profili stalowych malowanych elektrostatycznie, obudowa z tworzywa sztucznego standardowo w kolorze odcienie szarości, na życzenie boki mogą mieć dowolny kolor lub nadruk. Podajnik wyposażony jest w: 40 podajników rozmieszczone na 4 półkach (po 10 na półkę, razem 400 pudełek), listwę cenową mocowaną od frontu, roletę zamykaną na klucz i kieszenie typu "U" na etykiety (na plecach). Całość posadowiona jest na nodze o regulowanej wysokości z podstawą do montażu śrubowego do podłogi.

Wym. obudowy			Wysokość całkowita	Ilość półek	Ilość podajników	Nr art	Cena
szer	wys	gł					
650	760	430	1970-2370	4	40	362601-4	2340,00

Wyposażenie dodatkowe	Cena
Panele boczne z licem w dowolnej kolorystyce na zasadzie poddruku	96,00
Kieszenie typu "U" z PET na plecach o gł=25mm, na pudełka	26,00
Kłapa tylna z PET zamykana na magnesach	36,00
Kieszenie boczne typu "C" na plakat A4, z PET antyrefleks gr=0,8mm	16,00
Listwy plakatowe na plecach podajnika	24,00
Oświetlenie LED	222,00

• **Ramki na koszulki**



Ramka (gablota) aluminiowa na koszulki

Wykonana z aluminium anodowanego na kolor srebrny-mat, plecy z płyty warstwowej typu: pilśnia-filc (gr=8mm) umożliwiającej mocowanie koszulki za pomocą szpilek, pinesek. Standardowo przeszklona szkłem akrylowym o gr=2mm. Gablota wyposażona w 2 zawieszki. Szerokość profilu ramy 12mm, Głęb. zewnętrzna 20mm, głęb. wew.: 12mm.

Dostępne kolory pow. ekspozycyjnej:
biały, czarny, popielaty, granatowy, zielony, czerwony.

Plecy typu Filc		
Format	Nr art	Cena
A1	370801-A1	192,00
A0	370801-A0	308,00
B1	370801-B1	238,00
B0	370801-B0	342,00
700x700	370801-70	206,00
840x840	370801-84	256,00
900x900	370801-90	258,00
960x960	370801-100	275,00

• **Gabloty na odznaczenia, medale**



Gablota aluminiowa na medale i odznaczenia

Wykonana z aluminium anodowanego na kolor srebrny-mat, plecy z płyty warstwowej typu: blacha-pilśnia-filc umożliwiającej mocowanie medali za pomocą szpilek, pinesek. Standardowo przeszklona szkłem akrylowym o gr=2mm. Gablota wyposażona w 2 zawieszki.

Szerokość profilu ramy 12mm, głęb. zewnętrzna 20mm, głęb. wewnętrzna: 12mm. Dostępne kolory pow. ekspozycyjnej: popielaty, granatowy, zielony, czerwony.

Format	Nr art	Cena	Format	Nr art	Cena
200x200	370801-22	87,00	500x600	370801-56	154,00
200x300	370801-23	94,00	700x700	370801-77	206,00
300x300	370801-33	104,00	840x840	370801-88	256,00
300x400	370801-34	113,00	A2	370801-A2	140,00
400x400	370801-44	122,00	A1	370801-A1	192,00
400x500	370801-45	131,00	B2	370801-B2	159,00
500x500	370801-55	143,00	B1	370801-B1	238,00

• **Witryny wiszące i stojące na puchary**



Witryny szklane szklano-aluminiowe wiszące i stojące.

Opis techniczny i ceny w dziale:
Ekspozycja produktów - na str 308-310





Witryna szklana muzealna, profil zaokrąglony

Konstrukcja wykonana z profili z aluminium standardowo anodowanych na kolor srebrny-mat, przeszklenie ze szkła hartowanego o gr=4mm, półka z płyty meblowej standardowo w kolorze popielatym, drzwi przesuwne wyposażone w zamek na klucz. Rogi zaokrąglone (bezpieczne) wykonane w postaci głowicy z tworzywa sztucznego. Szerokość profilu aluminiowego: 30mm. Istnieje możliwość wykonania na żądany wymiar i innym kolorze.

Wym. zewn.		Wys.	Wys.	Nr art	Cena
szer	gł	wewn.	całk.		
1100	700	200	900	362301-10	1340,00
1200	700	200	900	362302-10	1387,00
1400	700	200	900	362303-10	1470,00
1100	900	200	900	362304-10	1430,00
1200	900	200	900	362305-10	1477,00
1400	900	200	900	362301-12	1570,00
1100	700	300	900	362302-12	1384,00
1200	700	300	900	362303-12	1432,00
1400	700	300	900	362304-12	1360,00
1100	900	300	900	362305-12	1480,00
1200	900	300	900	362301-14	1527,00
1400	900	300	900	362302-14	1624,00

Koszt dostawy liczony indywidualnie.

Stojak plenerowy z tablicą zatraskową

Do ekspozycji plakatu służy tablica zatraskowa (profil o szer 32mm). Jako zabezpieczenie plakatu sztywna (bardziej odporna na wysianie przez wiatr) płyta antyrefleksyjna z PCV (gr=0,7mm) z filtrem UV. Naroża prostokątne. Tablice wyposażone są w większą liczbę sprężynek dociskowych dzięki czemu mocniej dociskają lico i plakat do pleców. Stojak posiada nogi z rury aluminiowej fi 52mm dodatkowo wzmocnionej w dolnej części wewnętrzną rurą stalową ocynkowaną. W zależności od formatu tablica mocowana jest na 2 lub 3 poprzeczkach. Zapewnia to odpowiednio wysoką sztywność konstrukcji. W zależności od wersji stojak posadowiony jest na ciężkich podstawach ze stali lub betonu. Elementy aluminiowe stojaka anodowane są na kolor srebrny-mat. Konstrukcja tablic zatraskowych nie gwarantuje w 100% szczelności. Stojak wysyłany jest w elementach do samodzielnego montażu za pomocą kluczyków imbusowych (w komplecie). Konstrukcja stojaka umożliwia jego rozbudowę o kolejne panele w linii prostej lub pod kątem. Istnieje też możliwość demontażu tablicy i używania stojaka pod prezentację własnych płyt np z PCV o grubości do 8mm. Możliwość doposażenia w naciąg linkowy. Ekspozycja: 1- lub 2-stronna.



Stojak w wersji z okrągłymi podstawami stalowymi malowanymi elektrostatycznie o wadze 15 kg każda. W razie potrzeby można dołożyć kolejne podstawy układając je i skręcając warstwowo. Podstawy wyposażone są w uchwyty do przenoszenia co czyni je wysoce mobilnymi. Wielkość i waga sprawia że można je z powodzeniem wykorzystywać wewnątrz budynków.

Format	Ekspozycja	Wym. podstawy	Waga podstawy	Wys. całk.	Nr art	Cena
A1	1-str	ø500	2x15kg	1800	390205-A1	1199,00
A0	1-str	ø500	2x15kg	1900	390205-A0	1343,00
B1	1-str	ø500	2x15kg	1850	390205-B1	1275,00
B0	1-str	ø500	2x15kg	1900	390205-B0	1394,00
A1	2-str	ø500	2x15kg	1800	390209-A1	1386,00
A0	2-str	ø500	2x15kg	1900	390209-A0	1598,00
B1	2-str	ø500	2x15kg	1850	390209-B1	1480,00
B0	2-str	ø500	2x15kg	1900	390209-B0	1678,00



Stojak w wersji z prostokątnymi podstawami stalowymi malowanymi elektrostatycznie o wadze 23 kg każda. W razie potrzeby można dołożyć kolejne podstawy układając je i skręcając warstwowo. Podstawy wyposażone są w uchwyty do przenoszenia co czyni je wysoce mobilnymi. Głębokość i waga sprawiają że są bardzo stabilne. Gruba stal jest praktycznie niezniszczalna a powłokę malarską w razie potrzeby można wielokrotnie odnawiać. W przeciwieństwie do podstaw betonowych nie ryzyka kruszenia się krawędzi.

Format	Ekspozycja	Wym. podstawy	Waga podstawy	Wys. całk.	Nr art	Cena
A1	1-str	400x800	2x23kg	1800	390206-A1	1362,00
A0	1-str	400x800	2x23kg	1900	390206-A0	1506,00
B1	1-str	400x800	2x23kg	1850	390206-B1	1438,00
B0	1-str	400x800	2x23kg	1900	390206-B0	1557,00
A1	2-str	400x800	2x23kg	1800	390210-A1	1549,00
A0	2-str	400x800	2x23kg	1900	390210-A0	1762,00
B1	2-str	400x800	2x23kg	1850	390210-B1	1644,00
B0	2-str	400x800	2x23kg	1900	390210-B0	1840,00



Stojak w wersji z okrągłymi podstawami betonowymi w kolorze naturalnego betonu o wadze 30 kg każda. Wielkość i duża waga sprawia że są bardzo stabilne. Ich dużą zaletą jest niższa cena.

Format	Ekspozycja	Wym. podstawy	Waga podstawy	Wys. całk.	Nr art	Cena
A1	1-str	ø500	2x30kg	1800	390207-A1	987,00
A0	1-str	ø500	2x30kg	1900	390207-A0	1106,00
B1	1-str	ø500	2x30kg	1850	390207-B1	1048,00
B0	1-str	ø500	2x30kg	1900	390207-B0	1172,00
A1	2-str	ø500	2x30kg	1800	390211-A1	1115,00
A0	2-str	ø500	2x30kg	1900	390211-A0	1272,00
B1	2-str	ø500	2x30kg	1850	390211-B1	1207,00
B0	2-str	ø500	2x30kg	1900	390211-B0	1357,00

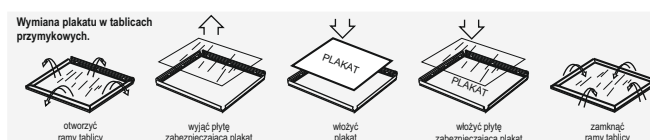

Uwaga !

Powyższe stojaki nie spełniają norm obciążenia wiatrem dla żadnej ze stref dlatego nadają się do ekspozycji w miejscach osłoniętych od wiatru lub na czas silniejszego wiatru powinny być demontowane. Jest to istotne dla zachowania bezpieczeństwa osób odwiedzających ekspozycję.

• **Stojaki plenerowe (wolnostojące)**

Stojak plenerowy z tablicą zatraskową

Do ekspozycji plakatu służy tablica zatraskowa (profil o szer 32mm). Jako zabezpieczenie plakatu sztywna (bardziej odporna na wysianie przez wiatr) płyta antyrefleksyjna z PCV (gr=0,7mm) z filtrem UV. Naroża prostokątne. Tablice wyposażone są w większą liczbę sprężynek dociskowych dzięki czemu mocniej dociskają lico i plakat do pleców. Stojak posiada nogi z rury aluminiowej fi 52mm dodatkowo wzmocnionej w dolnej części wewnętrzną rurą stalową ocynkowaną. W zależności od formatu tablica mocowana jest na 2 lub 3 poprzeczkach. Zapewnia to odpowiednio wysoką sztywność konstrukcji. W zależności od wersji stojak posadowiony jest na ciężkich podstawach ze stali lub betonu. Elementy aluminiowe stojaka malowane są na kolor czarny. Konstrukcja tablic zatraskowych nie gwarantuje w 100% szczelności. Stojak wysłany jest w elementach do samodzielnego montażu za pomocą kluczyków imbusowych (w komplecie). Konstrukcja stojaka umożliwia jego rozbudowę o kolejne panele w linii prostej lub pod kątem. Istnieje też możliwość demontażu tablicy i używania stojaka pod prezentację własnych płyt np z PCV o grubości do 8mm. Możliwość doposażenia w naciąg linkowy. Ekspozycja: 1- lub 2-stronna.



Stojak w wersji z okrągłymi podstawami stalowymi malowanymi elektrostatycznie na kolor czarny o wadze 15 kg każda. W razie potrzeby można dołożyć kolejne podstawy układając je i skręcając warstwowo. Podstawy wyposażone są w uchwyty do przenoszenia co czyni je wysoce mobilnymi. Wielkość i waga sprawia że można je z powodzeniem wykorzystywać wewnątrz budynków.

Format	Ekspozycja	Wym. podstawy	Waga podstawy	Wys. całk.	Nr art	Cena
A1	1-str	ø500	2x15kg	1800	390205-A1cz	1372,00
A0	1-str	ø500	2x15kg	1900	390205-A0cz	1532,00
B1	1-str	ø500	2x15kg	1850	390205-B1cz	1454,00
B0	1-str	ø500	2x15kg	1900	390205-B0cz	1592,00
A1	2-str	ø500	2x15kg	1800	390209-A1cz	1584,00
A0	2-str	ø500	2x15kg	1900	390209-A0cz	1823,00
B1	2-str	ø500	2x15kg	1850	390209-B1cz	1688,00
B0	2-str	ø500	2x15kg	1900	390209-B0cz	1916,00



Stojak w wersji z prostokątnymi podstawami stalowymi malowanymi elektrostatycznie na kolor czarny o wadze 23 kg każda. W razie potrzeby można dołożyć kolejne podstawy układając je i skręcając warstwowo. Podstawy wyposażone są w uchwyty do przenoszenia co czyni je wysoce mobilnymi. Głębokość i waga sprawiają że są bardzo stabilne. Gruba stal jest praktycznie niezniszczalna a powłokę malarską w razie potrzeby można wielokrotnie odnawiać. W przeciwieństwie do podstaw betonowych nie ryzyka kruszenia się krawędzi.

Format	Ekspozycja	Wym. podstawy	Waga podstawy	Wys. całk.	Nr art	Cena
A1	1-str	400x800	2x23kg	1800	390206-A1cz	1534,00
A0	1-str	400x800	2x23kg	1900	390206-A0cz	1695,00
B1	1-str	400x800	2x23kg	1850	390206-B1cz	1617,00
B0	1-str	400x800	2x23kg	1900	390206-B0cz	1755,00
A1	2-str	400x800	2x23kg	1800	390210-A1cz	1747,00
A0	2-str	400x800	2x23kg	1900	390210-A0cz	1987,00
B1	2-str	400x800	2x23kg	1850	390210-B1cz	1852,00
B0	2-str	400x800	2x23kg	1900	390210-B0cz	2078,00



Stojak w wersji z okrągłymi podstawami betonowymi w kolorze naturalnego betonu o wadze 30 kg każda. Wielkość i duża waga sprawia że są bardzo stabilne. Ich dużą zaletą jest niska cena.

Format	Ekspozycja	Wym. podstawy	Waga podstawy	Wys. całk.	Nr art	Cena
A1	1-str	ø500	2x30kg	1800	390207-A1cz	1227,00
A0	1-str	ø500	2x30kg	1900	390207-A0cz	1363,00
B1	1-str	ø500	2x30kg	1850	390207-B1cz	1295,00
B0	1-str	ø500	2x30kg	1900	390207-B0cz	1437,00
A1	2-str	ø500	2x30kg	1800	390211-A1cz	1380,00
A0	2-str	ø500	2x30kg	1900	390211-A0cz	1565,00
B1	2-str	ø500	2x30kg	1850	390211-B1cz	1522,00
B0	2-str	ø500	2x30kg	1900	390211-B0cz	1663,00

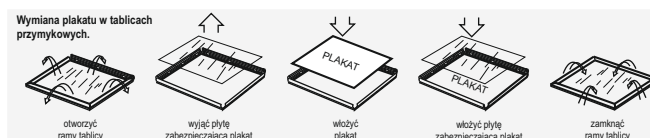

Uwaga !

Powyższe stojaki nie spełniają norm obciążenia wiatrem dla żadnej ze stref dlatego nadają się do ekspozycji w miejscach osłoniętych od wiatru lub na czas silniejszego wiatru powinny być demontowane. Jest to istotne dla zachowania bezpieczeństwa osób odwiedzających ekspozycję.

Stojak plenerowy z tablicą na wsuw

Stojak wykonany z aluminium anodowanego na kolor srebrny-mat. Stojak posiada plecy z tworzywa sztucznego typu PCV spienione o gr=3 lub 4 mm (w zależności od wersji) oraz przeszklenia w postaci płyty z plexi o gr=2mm. Plakat umieszcza się pomiędzy te powierzchnie po uprzednim zdjęciu górnej poprzeczki. Stojak posiada nogi z rury aluminiowej dodatkowo wzmocnionej w dolnej części wewnętrzną rurą stalową ocynkowaną. W zależności od wersji stojak posadowiony na ciężkich podstawach ze stali lub betonu.

Konstrukcja tablicy nie gwarantuje w 100% szczelności. Stojak wysyłany jest w elementach do samodzielnego montażu za pomocą kluczyków imbusowych (w komplecie). Konstrukcja stojaka umożliwia jego rozbudowę o kolejne panele w linii prostej lub pod kątem.

Możliwość doposażenia w naciąg linkowy.

Ekspozycja: 1- lub 2-stronna (wówczas jest dodatkowa plexi).



Stojak w wersji z okrągłymi podstawami stalowymi malowanymi elektrostatycznie o wadze 15 kg każda. W razie potrzeby można dołożyć kolejne podstawy układając je i skręcając warstwowo. Podstawy wyposażone są w uchwyty do przenoszenia co czyni je wysoce mobilnymi. Wielkość i waga sprawia że można je z powodzeniem wykorzystywać wewnątrz budynków.

Format	Ekspozycja	Wym. podstawy	Waga podstawy	Wys. całk.	Nr art	Cena
A1	1-str	ø500	2x15kg	1800	390215-A1	1149,00
A0	1-str	ø500	2x15kg	1900	390215-A0	1294,00
B1	1-str	ø500	2x15kg	1850	390215-B1	1188,00
B0	1-str	ø500	2x15kg	1900	390215-B0	1336,00
A1	2-str	ø500	2x15kg	1800	390219-A1	1212,00
A0	2-str	ø500	2x15kg	1900	390219-A0	1394,00
B1	2-str	ø500	2x15kg	1850	390219-B1	1230,00
B0	2-str	ø500	2x15kg	1900	390219-B0	1437,00

Wersja z przeszkleniem z polycarbonatu (PC) UV gr=2mm: **+ 10%**
(wysokoudarowe, nietłukące się, nie łamiące tworzywo sztuczne)



Stojak w wersji z prostokątnymi podstawami stalowymi malowanymi elektrostatycznie o wadze 23 kg każda. W razie potrzeby można dołożyć kolejne podstawy układając je i skręcając warstwowo. Podstawy wyposażone są w uchwyty do przenoszenia co czyni je wysoce mobilnymi. Głębokość i waga sprawiają że są bardzo stabilne. Gruba stal jest praktycznie niezniszczalna a powłokę malarską w razie potrzeby można wielokrotnie odnawiać. W przeciwieństwie do podstaw betonowych nie ma ryzyka kruszenia się krawędzi.

Format	Ekspozycja	Wym. podstawy	Waga podstawy	Wys. całk.	Nr art	Cena
A1	1-str	400x800	2x23kg	1800	390216-A1	1312,00
A0	1-str	400x800	2x23kg	1900	390216-A0	1457,00
B1	1-str	400x800	2x23kg	1850	390216-B1	1368,00
B0	1-str	400x800	2x23kg	1900	390216-B0	1499,00
A1	2-str	400x800	2x23kg	1800	390220-A1	1375,00
A0	2-str	400x800	2x23kg	1900	390220-A0	1557,00
B1	2-str	400x800	2x23kg	1850	390220-B1	1394,00
B0	2-str	400x800	2x23kg	1900	390220-B0	1599,00

Wersja z przeszkleniem z polycarbonatu (PC) UV gr=2mm: **+ 10%**
(wysokoudarowe, nietłukące się, nie łamiące tworzywo sztuczne)



Stojak w wersji z okrągłymi podstawami betonowymi w kolorze naturalnego betonu o wadze 30 kg każda. Wielkość i duża waga sprawia że są bardzo stabilne. Ich dużą zaletą jest niższa cena.

Format	Ekspozycja	Wym. podstawy	Waga podstawy	Wys. całk.	Nr art	Cena
A1	1-str	ø500	2x30kg	1800	390217-A1	972,00
A0	1-str	ø500	2x30kg	1900	390217-A0	1117,00
B1	1-str	ø500	2x30kg	1850	390217-B1	1008,00
B0	1-str	ø500	2x30kg	1900	390217-B0	1156,00
A1	2-str	ø500	2x30kg	1800	390221-A1	998,00
A0	2-str	ø500	2x30kg	1900	390221-A0	1185,00
B1	2-str	ø500	2x30kg	1850	390221-B1	1042,00
B0	2-str	ø500	2x30kg	1900	390221-B0	1222,00

Wersja z przeszkleniem z polycarbonatu (PC) UV gr=2mm: **+ 10%**
(wysokoudarowe, nietłukące się, nie łamiące tworzywo sztuczne)



Maskownica na podstawę betonową

Wykonana z PCV gr=2mmw kolorze popielatym. Elastyczna dzięki temu dość odporna udarowo.
Śr=500mm, wys=70mm.

Nr art. 512230
97,00 85,00

Uwaga !

Powyższe stojaki nie spełniają norm obciążenia wiatrem dla żadnej ze stref dlatego nadają się do ekspozycji w miejscach osłoniętych od wiatru lub na czas silniejszego wiatru powinny być demontowane. Jest to istotne dla zachowania bezpieczeństwa osób odwiedzających ekspozycję.

Stojak plenerowy z tablicą na wsuw

Stojak wykonany z aluminium malowane elektrostatycznie na kolor czarny. Stojak posiada plecy z tworzywa sztucznego typu PCV spienione o gr=3 lub 4 mm (w zależności od wersji) oraz przeszklenia w postaci płyty z plexi o gr=2mm. Plakat umieszcza się pomiędzy te powierzchnie po uprzednim zdjęciu górnej poprzeczki. Stojak posiada nogi z rury aluminiowej dodatkowo wzmocnionej w dolnej części wewnętrzną rurą stalową ocynkowaną. W zależności od wersji stojak posadowiony na ciężkich podstawach ze stali lub betonu.

Konstrukcja tablicy nie gwarantuje w 100% szczelności. Stojak wysyłany jest w elementach do samodzielnego montażu za pomocą kluczyków imbusowych (w komplecie). Konstrukcja stojaka umożliwia jego rozbudowę o kolejne panele w linii prostej lub pod kątem.

Możliwość doposażenia w naciąg linkowy.

Ekspozycja: 1- lub 2-stronna (wówczas jest dodatkowa plexi).



Stojak w wersji z okrągłymi podstawami stalowymi malowanymi elektrostatycznie na kolor czarny o wadze 15 kg każda. W razie potrzeby można dołożyć kolejne podstawy układając je i skręcając warstwowo. Podstawy wyposażone są w uchwyty do przenoszenia co czyni je wysoce mobilnymi. Wielkość i waga sprawia że można je z powodzeniem wykorzystywać wewnątrz budynków.

Format	Ekspozycja	Wym. podstawy	Waga podstawy	Wys. całk.	Nr art	Cena
A1	1-str	ø500	2x15kg	1800	390215-A1cz	1295,00
A0	1-str	ø500	2x15kg	1900	390215-A0cz	1447,00
B1	1-str	ø500	2x15kg	1850	390215-B1cz	1338,00
B0	1-str	ø500	2x15kg	1900	390215-B0cz	1493,00
A1	2-str	ø500	2x15kg	1800	390219-A1cz	1358,00
A0	2-str	ø500	2x15kg	1900	390219-A0cz	1547,00
B1	2-str	ø500	2x15kg	1850	390219-B1cz	1380,00
B0	2-str	ø500	2x15kg	1900	390219-B0cz	1594,00

Wersja z przeszkleniem z polycarbonatu (PC) UV gr=2mm: **+ 10%**
(wysokoudarowe, nietłukące się, nie łamiące tworzywo sztuczne)



Stojak w wersji z prostokątnymi podstawami stalowymi malowanymi elektrostatycznie o wadze 23 kg każda. W razie potrzeby można dołożyć kolejne podstawy układając je i skręcając warstwowo. Podstawy wyposażone są w uchwyty do przenoszenia co czyni je wysoce mobilnymi. Głębokość i waga sprawiają że są bardzo stabilne. Gruba stal jest praktycznie niezniszczalna a powłokę malarską w razie potrzeby można wielokrotnie odnawiać. W przeciwieństwie do podstaw betonowych nie ma ryzyka kruszenia się krawędzi.

Format	Ekspozycja	Wym. podstawy	Waga podstawy	Wys. całk.	Nr art	Cena
A1	1-str	400x800	2x23kg	1800	390216-A1cz	1458,00
A0	1-str	400x800	2x23kg	1900	390216-A0cz	1610,00
B1	1-str	400x800	2x23kg	1850	390216-B1cz	1518,00
B0	1-str	400x800	2x23kg	1900	390216-B0cz	1656,00
A1	2-str	400x800	2x23kg	1800	390220-A1cz	1522,00
A0	2-str	400x800	2x23kg	1900	390220-A0cz	1710,00
B1	2-str	400x800	2x23kg	1850	390220-B1cz	1612,00
B0	2-str	400x800	2x23kg	1900	390220-B0cz	1756,00

Wersja z przeszkleniem z polycarbonatu (PC) UV gr=2mm: **+ 10%**
(wysokoudarowe, nietłukące się, nie łamiące tworzywo sztuczne)



Stojak w wersji z okrągłymi podstawami betonowymi malowanymi na kolor czarny o wadze 30 kg każda. Wielkość i duża waga sprawia że są bardzo stabilne. Ich duża zaleta jest niższa cena.

Format	Ekspozycja	Wym. podstawy	Waga podstawy	Wys. całk.	Nr art	Cena
A1	1-str	ø500	2x30kg	1800	390217-A1cz	1186,00
A0	1-str	ø500	2x30kg	1900	390217-A0cz	1338,00
B1	1-str	ø500	2x30kg	1850	390217-B1cz	1226,00
B0	1-str	ø500	2x30kg	1900	390217-B0cz	1382,00
A1	2-str	ø500	2x30kg	1800	390221-A1cz	1212,00
A0	2-str	ø500	2x30kg	1900	390221-A0cz	1406,00
B1	2-str	ø500	2x30kg	1850	390221-B1cz	1260,00
B0	2-str	ø500	2x30kg	1900	390221-B0cz	1447,00

Wersja z przeszkleniem z polycarbonatu (PC) UV gr=2mm: **+ 10%**
(wysokoudarowe, nietłukące się, nie łamiące tworzywo sztuczne)

Uwaga !

Powyższe stojaki nie spełniają norm obciążenia wiatrem dla żadnej ze stref dlatego nadają się do ekspozycji w miejscach osłoniętych od wiatru lub na czas silniejszego wiatru powinny być demontowane. Jest to istotne dla zachowania bezpieczeństwa osób odwiedzających ekspozycję.

Stojak plenerowy pod grafikę samoprzylepną lub nadruk

Wykonany z aluminium anodowanego na kolor srebrny-mat. Stojak posiada plecy z tworzywa sztucznego typu PCV spienionego o gr=4mm osadzonego za pomocą uszczelki. Nogi z rury aluminiowej dodatkowo wzmocnionej w dolnej części wewnętrzną rurą stalową ocynkowaną. W zależności od wersji stojak posadowiony na ciężkich podstawach ze stali lub betonu. Stojak wysyłany jest w elementach do samodzielnego montażu za pomocą kluczyków imbusowych (w komplecie). Konstrukcja stojaka umożliwia jego rozbudowę o kolejne panele w linii prostej lub pod kątem. Możliwość doposażenia w naciąg linkowy. Ekspozycja: 1- lub 2-stronna.



Stojak w wersji z okrągłymi podstawami stalowymi malowanymi elektrostycznie o wadze 15 kg każda. W razie potrzeby można dołożyć kolejne podstawy układając je i skręcając warstwowo. Podstawy wyposażone są w uchwyty do przenoszenia co czyni je wysoce mobilnymi. Wielkość i waga sprawia że można je z powodzeniem wykorzystywać wewnątrz budynków.

Format	Wym. podstawy	Waga podstawy	Wys. całk.	Nr art	Cena
A1	ø500	2x15kg	1800	390223-A1	1108,00
A0	ø500	2x15kg	1900	390223-A0	1188,00
B1	ø500	2x15kg	1850	390223-B1	1136,00
B0	ø500	2x15kg	1900	390223-B0	1230,00



Stojak w wersji z prostokątnymi podstawami stalowymi malowanymi elektrostycznie o wadze 23 kg każda. W razie potrzeby można dołożyć kolejne podstawy układając je i skręcając warstwowo. Podstawy wyposażone są w uchwyty do przenoszenia co czyni je wysoce mobilnymi. Głębokość i waga sprawiają że są bardzo stabilne. Gruba stal jest praktycznie niezniszczalna a powłokę malarską w razie potrzeby można wielokrotnie odnawiać. W przeciwieństwie do podstaw betonowych nie ryzyka kruszenia się krawędzi.

Format	Wym. podstawy	Waga podstawy	Wys. całk.	Nr art	Cena
A1	400x800	2x23kg	1800	390224-A1	1272,00
A0	400x800	2x23kg	1900	390224-A0	1352,00
B1	400x800	2x23kg	1850	390224-B1	1299,00
B0	400x800	2x23kg	1900	390224-B0	1394,00



Stojak w wersji z okrągłymi podstawami betonowymi w kolorze naturalnego betonu o wadze 30 kg każda. Wielkość i duża waga sprawia że są bardzo stabilne. Ich dużą zaletą jest niższa cena.

Format	Wym. podstawy	Waga podstawy	Wys. całk.	Nr art	Cena
A1	ø 500	2x30kg	1800	390225-A1	928,00
A0	ø 500	2x30kg	1900	390225-A0	1012,00
B1	ø 500	2x30kg	1850	390225-B1	955,00
B0	ø 500	2x30kg	1900	390225-B0	1050,00



Maskownica na podstawę betonową

Wykonana z PCV gr=2mmw kolorze popielatym. Elastyczna dzięki temu dość odporna udarowo. Śr=500mm, wys=70mm.

Nr art. 512230
97,00 85,00

Uwaga !

Powyższe stojaki nie spełniają norm obciążenia wiatrem dla żadnej ze stref dlatego nadają się do ekspozycji w miejscach osłoniętych od wiatru lub na czas silniejszego wiatru powinny być demontowane. Jest to istotne dla zachowania bezpieczeństwa osób odwiedzających ekspozycję.

Stojak plenerowy pod grafikę samoprzylepną lub nadruk

Wykonany z aluminium malowanego elektrolitycznie na kolor czarny. Stojak posiada plecy z tworzywa sztucznego typu PCV spienionego o $\rho=4\text{mm}$ osadzonego za pomocą uszczelki. Nogi z rury aluminiowej dodatkowo wzmocnionej w dolnej części wewnętrzną rurą stalową ocynkowaną. W zależności od wersji stojak posadowiony na ciężkich podstawach ze stali lub betonu.

Stojak wysyłany jest w elementach do samodzielnego montażu za pomocą kluczyków imbusowych (w komplecie). Konstrukcja stojaka umożliwia jego rozbudowę o kolejne panele w linii prostej lub pod kątem. Możliwość doposażenia w naciąg linkowy. Ekspozycja: 1- lub 2-stronna.



Stojak w wersji z okrągłymi podstawami stalowymi malowanymi elektrolitycznie o wadze 15 kg każda. W razie potrzeby można dołożyć kolejne podstawy układając je i skręcając warstwowo. Podstawy wyposażone są w uchwyty do przenoszenia co czyni je wysoce mobilnymi. Wielkość i waga sprawia że można je z powodzeniem wykorzystywać wewnątrz budynków.

Format	Wym. podstawy	Waga podstawy	Wys. całkow.	Nr art	Cena
A1	ø500	2x15kg	1800	390223-A1cz	1254,00
A0	ø500	2x15kg	1900	390223-A0cz	1342,00
B1	ø500	2x15kg	1850	390223-B1cz	1286,00
B0	ø500	2x15kg	1900	390223-B0cz	1387,00

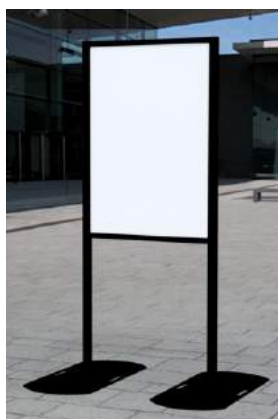

Stojak w wersji z prostokątnymi podstawami stalowymi malowanymi elektrolitycznie o wadze 23 kg każda. W razie potrzeby można dołożyć kolejne podstawy układając je i skręcając warstwowo. Podstawy wyposażone są w uchwyty do przenoszenia co czyni je wysoce mobilnymi. Głębokość i waga sprawiają że są bardzo stabilne. Gruba stal jest praktycznie niezniszczalna a powłokę malarską w razie potrzeby można wielokrotnie odnawiać. W przeciwieństwie do podstaw betonowych nie ryzyka kruszenia się krawędzi.

Format	Wym. podstawy	Waga podstawy	Wys. całkow.	Nr art	Cena
A1	400x800	2x23kg	1800	390224-A1cz	1418,00
A0	400x800	2x23kg	1900	390224-A0cz	1505,00
B1	400x800	2x23kg	1850	390224-B1cz	1438,00
B0	400x800	2x23kg	1900	390224-B0cz	1552,00



Stojak w wersji z okrągłymi podstawami betonowymi malowanymi na kolor czarny o wadze 30 kg każda. Wielkość i duża waga sprawia że są bardzo stabilne. Ich dużą zaletą jest niższa cena.

Format	Wym. podstawy	Waga podstawy	Wys. całkow.	Nr art	Cena
A1	ø 500	2x30kg	1800	390225-A1cz	1142,00
A0	ø 500	2x30kg	1900	390225-A0cz	1233,00
B1	ø 500	2x30kg	1850	390225-B1cz	1173,00
B0	ø 500	2x30kg	1900	390225-B0cz	1275,00

Uwaga !

Powyższe stojaki nie spełniają norm obciążenia wiatrem dla żadnej ze stref dlatego nadają się do ekspozycji w miejscach osłoniętych od wiatru lub na czas silniejszego wiatru powinny być demontowane. Jest to istotne dla zachowania bezpieczeństwa osób odwiedzających ekspozycję.

Stojak plenerowy z gablotami informacyjnymi

Do ekspozycji plakatów, rysunków, zdjęć służy płaska gablota wykonana z aluminium anodowanego na kolor srebrny-mat. Plecy z blachy stalowej ocynkowanej powlekanej umożliwiające mocowanie informacji za pomocą magnesów. Przeszklenie z polycarbonatu czyli wysoko-udarowego, nietłukącego się tworzywa sztucznego o gr=3mm. Gablota wyposażona w 2 zamki na klucz. Drzwi otwierane w bok. Szerokość profilu ramy 42mm (patrząc od frontu), głębokość zewnętrzna 22mm, głębokość wewnętrzna: 13mm. Stojak posiada nogi z rury aluminiowej w kolorystyce gabloty dodatkowo wzmocnionej, w dolnej części wewnętrzną rurą stalową ocynkowaną. Gablota mocowana jest na 2 lub 3 poprzeczkach, zapewnia to odpowiednio wysoką sztywność konstrukcji. W zależności od wersji stojak wyposażony na ciężkich podstawach ze stali lub betonu. Konstrukcja gablot gwarantuje szczelność przy opadach deszczu. Stojak wysyłany jest w elementach do samodzielnego montażu za pomocą kluczyków imbusowych (w komplecie). Konstrukcja stojaka umożliwia jego rozbudowę o kolejne panele w linii prostej lub pod kątem. Ekspozycja: 1- lub 2-stronna.



Stojak w wersji z okrągłymi podstawami stalowymi malowanymi elektrostatycznie o wadze 15 kg każda. W razie potrzeby można dołożyć kolejne podstawy układając je i skręcając warstwowo. Podstawy wyposażone są w uchwyty do przenoszenia co czyni je wysoce mobilnymi. Wielkość i waga sprawia że można je z powodzeniem wykorzystywać wewnątrz budynków.

Format	Ekspozycja	Wym. podstawy	Waga podstawy	Wys. całk.	Nr art	Cena
6xA4 (3x2)	1-str	ø500	2x15kg	1800	390227-6	1772,00
8xA4 (4x2)	1-str	ø500	2x15kg	1800	390227-8	1884,00
9xA4 (3x3)	1-str	ø500	2x15kg	1850	390227-9	1863,00
12xA4 (4x3)	1-str	ø500	2x15kg	1850	390227-12	1989,00
6xA4 (3x2)	2-str	ø500	2x15kg	1800	390231-6	2519,00
8xA4 (4x2)	2-str	ø500	2x15kg	1800	390231-8	2689,00
9xA4 (3x3)	2-str	ø500	2x15kg	1850	390231-9	2669,00
12xA4 (4x3)	2-str	ø500	2x15kg	1850	390231-12	2914,00



Stojak w wersji z prostokątnymi podstawami stalowymi malowanymi elektrostatycznie o wadze 23 kg każda. W razie potrzeby można dołożyć kolejne podstawy układając je i skręcając warstwowo. Podstawy wyposażone są w uchwyty do przenoszenia co czyni je wysoce mobilnymi. Głębokość i waga sprawiają że są bardzo stabilne. Gruba stal jest praktycznie niezniszczalna a powłokę malarską w razie potrzeby można wielokrotnie odnawiać. W przeciwieństwie do podstaw betonowych nie ryzyka kruszenia się krawędzi.

Format	Ekspozycja	Wym. podstawy	Waga podstawy	Wys. całk.	Nr art	Cena
6xA4 (3x2)	1-str	400x800	2x23kg	1800	390228-6	1786,00
8xA4 (4x2)	1-str	400x800	2x23kg	1800	390228-8	1860,00
9xA4 (3x3)	1-str	400x800	2x23kg	1850	390228-9	1860,00
12xA4 (4x3)	1-str	400x800	2x23kg	1850	390228-12	1968,00
6xA4 (3x2)	2-str	400x800	2x23kg	1800	390232-6	2373,00
8xA4 (4x2)	2-str	400x800	2x23kg	1800	390232-8	2485,00
9xA4 (3x3)	2-str	400x800	2x23kg	1850	390232-9	2504,00
12xA4 (4x3)	2-str	400x800	2x23kg	1850	390232-12	2689,00



Stojak w wersji z okrągłymi podstawami betonowymi w kolorze naturalnego betonu o wadze 30 kg każda. Wielkość i duża waga sprawia że są bardzo stabilne. Ich dużą zaletą jest niższa cena.

Format	Ekspozycja	Wym. podstawy	Waga podstawy	Wys. całk.	Nr art	Cena
6xA4 (3x2)	1-str	ø500	2x30kg	1800	390229-6	1452,00
8xA4 (4x2)	1-str	ø500	2x30kg	1800	390229-8	1526,00
9xA4 (3x3)	1-str	ø500	2x30kg	1850	390229-9	1526,00
12xA4 (4x3)	1-str	ø500	2x30kg	1850	390229-12	1632,00
6xA4 (3x2)	2-str	ø500	2x30kg	1800	390233-6	2132,00
8xA4 (4x2)	2-str	ø500	2x30kg	1800	390233-8	2302,00
9xA4 (3x3)	2-str	ø500	2x30kg	1850	390233-9	2282,00
12xA4 (4x3)	2-str	ø500	2x30kg	1850	390233-12	2527,00

Uwaga !

Powyższe stojaki nie spełniają norm obciążenia wiatrem dla żadnej ze stref dlatego nadają się do ekspozycji w miejscach osłoniętych od wiatru lub na czas silniejszego wiatru powinny być demontowane. Jest to istotne dla zachowania bezpieczeństwa osób odwiedzających ekspozycję.

• Stojaki plenerowe (wolnostojące)

Stojak plenerowy z gablotami informacyjnymi

Do ekspozycji plakatów, rysunków, zdjęć służy płaska gablota wykonana z aluminium malowanego elektrostacyjnie na kolor czarny. Plecy z blachy stalowej ocynkowanej powlekanej umożliwiające mocowanie informacji za pomocą magnesów. Przeszklenie z policar-bonatu czyli wysokoudarowego, niełukającego się tworzywa sztucznego o gr=3mm. Gablota wyposażona w 2 zamki na klucz. Drzwi otwierane na bok. Szerokość profilu ramy 42mm (patrząc od frontu), głębokość zewnętrzna 22mm, głębokość wewnętrzna: 13mm. Stojak posiada nogi z rury aluminiowej w kolorystyce gabloty dodatkowo wzmocnionej, w dolnej części wewnętrzną rurą stalową ocynkowaną. Gablota mocowana jest na 2 lub 3 poprzeczkach, zapewnia to odpowiednio wysoką sztywność konstrukcji. W zależności od wersji stojak posadowiony na ciężkich podstawach ze stali lub betonu. Konstrukcja gablot gwarantuje szczelność przy opadach deszczu. Stojak wysyłany jest w elementach do samodzielnego montażu za pomocą kluczyków imbusowych (w komplecie). Konstrukcja stojaka umożliwia jego rozbudowę o kolejne panele w linii prostej lub pod kątem. Ekspozycja: 1- lub 2-stronna.



Stojak w wersji z okrągłymi podstawami stalowymi malowanymi elektrostacyjnie o wadze 15 kg każda. W razie potrzeby można dołożyć kolejne podstawy układając je i skręcając warstwowo. Podstawy wyposażone są w uchwyty do przenoszenia co czyni je wysoce mobilnymi. Wielkość i waga sprawia że można je z powodzeniem wykorzystywać wewnątrz budynków.

Format	Ekspozycja	Wym. podstawy	Waga podstawy	Wys. całk.	Nr art	Cena
6xA4 (3x2)	1-str	∅500	2x15kg	1800	390227-6cz	1970,00
8xA4 (4x2)	1-str	∅500	2x15kg	1800	390227-8cz	2109,00
9xA4 (3x3)	1-str	∅500	2x15kg	1850	390227-9cz	2070,00
12xA4 (4x3)	1-str	∅500	2x15kg	1850	390227-12cz	2228,00
6xA4 (3x2)	2-str	∅500	2x15kg	1800	390231-6cz	2768,00
8xA4 (4x2)	2-str	∅500	2x15kg	1800	390231-8cz	2985,00
9xA4 (3x3)	2-str	∅500	2x15kg	1850	390231-9cz	2935,00
12xA4 (4x3)	2-str	∅500	2x15kg	1850	390231-12cz	3234,00



Stojak w wersji z prostokątnymi podstawami stalowymi malowanymi elektrostacyjnie o wadze 23 kg każda. W razie potrzeby można dołożyć kolejne podstawy układając je i skręcając warstwowo. Podstawy wyposażone są w uchwyty do przenoszenia co czyni je wysoce mobilnymi. Głębokość i waga sprawiają że są bardzo stabilne. Gruba stal jest praktycznie niezniszczalna a powłokę malarską w razie potrzeby można wielokrotnie odnawiać. W przeciwieństwie do podstaw betonowych nie ryzyka kruszenia się krawędzi.

Format	Ekspozycja	Wym. podstawy	Waga podstawy	Wys. całk.	Nr art	Cena
6xA4 (3x2)	1-str	400x800	2x23kg	1800	390228-6cz	1984,00
8xA4 (4x2)	1-str	400x800	2x23kg	1800	390228-8cz	2085,00
9xA4 (3x3)	1-str	400x800	2x23kg	1850	390228-9cz	2068,00
12xA4 (4x3)	1-str	400x800	2x23kg	1850	390228-12cz	2207,00
6xA4 (3x2)	2-str	400x800	2x23kg	1800	390232-6cz	2622,00
8xA4 (4x2)	2-str	400x800	2x23kg	1800	390232-8cz	2782,00
9xA4 (3x3)	2-str	400x800	2x23kg	1850	390232-9cz	2770,00
12xA4 (4x3)	2-str	400x800	2x23kg	1850	390232-12cz	3008,00



Stojak w wersji z okrągłymi podstawami betonowymi malowanymi na kolor czarny o wadze 30 kg każda. Wielkość i duża waga sprawia że są bardzo stabilne. Ich dużą zaletą jest niższa cena.

Format	Ekspozycja	Wym. podstawy	Waga podstawy	Wys. całk.	Nr art	Cena
6xA4 (3x2)	1-str	∅500	2x30kg	1800	390229-6cz	1718,00
8xA4 (4x2)	1-str	∅500	2x30kg	1800	390229-8cz	1819,00
9xA4 (3x3)	1-str	∅500	2x30kg	1850	390229-9cz	1802,00
12xA4 (4x3)	1-str	∅500	2x30kg	1850	390229-12cz	1938,00
6xA4 (3x2)	2-str	∅500	2x30kg	1800	390233-6cz	2448,00
8xA4 (4x2)	2-str	∅500	2x30kg	1800	390233-8cz	2666,00
9xA4 (3x3)	2-str	∅500	2x30kg	1850	390233-9cz	2655,00
12xA4 (4x3)	2-str	∅500	2x30kg	1850	390233-12cz	2915,00

Uwaga !

Powyższe stojaki nie spełniają norm obciążenia wiatrem dla żadnej ze stref dlatego nadają się do ekspozycji w miejscach osłoniętych od wiatru lub na czas silniejszego wiatru powinny być demontowane. Jest to istotne dla zachowania bezpieczeństwa osób odwiedzających ekspozycję.

Stojak plenerowy z tablicą zatraskową

Do ekspozycji plakatu służą tablice zatraskowe (profil o szer 32mm). Jako zabezpieczenie plakatu sztywna (bardziej odporna na wyssanie przez wiatr) płyta antyrefleksyjna z PCV (gr=0,7mm) z filtrem UV. Naroża prostokątne. Tablice wyposażone są w większą liczbę sprężyn dociskowych dzięki czemu mocniej dociskają lico i plakat do pleców. Stojak posiada nogi z rury aluminiowej fi 52mm dodatkowo wzmocnionej w dolnej części wewnętrzną rurą stalową ocynkowaną. W zależności od formatu tablica mocowana jest na 2 lub 3 poprzeczkach. Zapewnia to odpowiednio wysoką sztywność konstrukcji. Stojak po-sadowiony jest na ciężkich podstawach betonowych. Elementy aluminiowe stojaka anodowane są na kolor srebrny-mat lub malowane na kolor czarny. Konstrukcja tablic zatraskowych nie gwarantuje w 100% szczelności. Stojak wysyłany jest w elementach do samodzielnego montażu za pomocą kluczyków imbusowych (w komplecie). Konstrukcja stojaka umożliwia jego rozbudowę o kolejne panele w linii prostej lub pod kątem. Istnieje też możliwość demontażu tablicy i używania stojaka pod prezentację własnych płyt np z PCV o grubości do 8mm. Ekspozycja: 1- lub 2-str.



Stojak w wersji z okrągłymi podstawami betonowymi w kolorze naturalnym o wadze 30 kg każdy. Ustawienie pod kątem dodatkowo zwiększa odporność stojaka na porywy wiatru. Elementy aluminiowe anodowane na kolor srebrny-mat.

Format	Wym. podstawy	Waga podstawy	Wys. całk.	Nr art	Cena
2xA1	ø 500	4x30kg	1800	390241-A1	2174,00
2xA0	ø 500	4x30kg	1900	390241-A0	2412,00
2xB1	ø 500	4x30kg	1850	390241-B1	2296,00
2xB0	ø 500	4x30kg	1900	390241-B0	2544,00

Wersja z przeszkleniem z polycarbonatu (PC) UV gr=2mm: **+10%**
(wysokoudarowe, nietłukące się, nie łamiące tworzywo sztuczne)



Stojak w wersji z okrągłymi podstawami betonowymi w kolorze czarnym o wadze 30 kg każdy. Ustawienie pod kątem dodatkowo zwiększa odporność stojaka na porywy wiatru. Elementy aluminiowe malowane elektrostatycznie na kolor czarny.

Format	Wym. podstawy	Waga podstawy	Wys. całk.	Nr art	Cena
2xA1	ø 500	4x30kg	1800	390241-A1cz	2654,00
2xA0	ø 500	4x30kg	1900	390241-A0cz	2926,00
2xB1	ø 500	4x30kg	1850	390241-B1cz	2790,00
2xB0	ø 500	4x30kg	1900	390241-B0cz	3074,00

Wersja z przeszkleniem z polycarbonatu (PC) UV gr=2mm: **+10%**
(wysokoudarowe, nietłukące się, nie łamiące tworzywo sztuczne)

Stojak plenerowy z tablicą typu "A" na wsuw

Stojak wykonany z aluminium. Stojak posiada plecy z tworzywa sztucznego typu PCV spienione o gr=4 mm oraz przeszklenia w postaci płyty z plexi o gr=2mm. Plakat umieszcza się pomiędzy te powierzchnie po uprzednim zdjęciu górnej poprzeczki. Stojak posiada nogi z rury aluminiowej dodatkowo wzmocnionej w dolnej części wewnętrzną rurą stalową ocynkowaną. Posadowiony na ciężkich podstawach z betonu. Konstrukcja tablicy nie gwarantuje w 100% szczelności. Stojak wysyłany jest w elementach do samodzielnego montażu za pomocą kluczyków imbusowych (w komplecie). Konstrukcja stojaka umożliwia jego rozbudowę o kolejne panele w linii prostej. Ekspozycja: 2-stronna.



Stojak w wersji z okrągłymi podstawami betonowymi w kolorze naturalnym o wadze 30 kg każdy. Ustawienie pod kątem dodatkowo zwiększa odporność stojaka na porywy wiatru. Elementy aluminiowe anodowane na kolor srebrny-mat.

Format	Wym. podstawy	Waga podstawy	Wys. całk.	Nr art	Cena
2xA1	ø 500	4x30kg	1800	390242-A1	2144,00
2xA0	ø 500	4x30kg	1900	390242-A0	2434,00
2xB1	ø 500	4x30kg	1850	390242-B1	2216,00
2xB0	ø 500	4x30kg	1900	390242-B0	2512,00

Wersja z przeszkleniem z polycarbonatu (PC) UV gr=2mm: **+10%**
(wysokoudarowe, nietłukące się, nie łamiące tworzywo sztuczne)



Stojak w wersji z okrągłymi podstawami betonowymi w kolorze czarnym o wadze 30 kg każdy. Ustawienie pod kątem dodatkowo zwiększa odporność stojaka na porywy wiatru. Elementy aluminiowe malowane elektrostatycznie na kolor czarny.

Format	Wym. podstawy	Waga podstawy	Wys. całk.	Nr art	Cena
2xA1	ø 500	4x30kg	1800	390242-A1cz	2572,00
2xA0	ø 500	4x30kg	1900	390242-A0cz	2876,00
2xB1	ø 500	4x30kg	1850	390242-B1cz	2652,00
2xB0	ø 500	4x30kg	1900	390242-B0cz	2964,00

Wersja z przeszkleniem z polycarbonatu (PC) UV gr=2mm: **+10%**
(wysokoudarowe, nietłukące się, nie łamiące tworzywo sztuczne)

Uwaga !

Powyższe stojaki nie spełniają norm obciążenia wiatrem dla żadnej ze stref dlatego nadają się do ekspozycji w miejscach osłoniętych od wiatru lub na czas silniejszego wiatru powinny być demontowane. Jest to istotne dla zachowania bezpieczeństwa osób odwiedzających ekspozycję.

Stojak plenerowy pod grafikę samoprzylepną lub nadruk

Wykonany z aluminium anodowanego na kolor srebrny-mat. Stojak posiada plecy z tworzywa sztucznego typu PCV spienionego o gr=4mm osadzonego za pomocą uszczelki. Nogi z rury aluminiowej dodatkowo wzmocnionej w dolnej części wewnętrzną rurą stalową ocynkowaną. Stojak posadowiony na ciężkich podstawach z betonu. Wysyłany jest w elementach do samodzielnego montażu za pomocą kluczyków imbusowych (w komplecie). Konstrukcja stojaka umożliwia jego rozbudowę o kolejne panele w linii prostej. Ekspozycja: 2-stronna.



Stojak w wersji z okrągłymi podstawami betonowymi w kolorze naturalnym o wadze 30 kg każdy. Ustawienie pod kątem dodatkowo zwiększa odporność stojaka na porywy wiatru. Elementy aluminiowe anodowane na kolor srebrny-mat.

Format	Wym. podstawy	Waga podstawy	Wys. całk.	Nr art	Cena
2xA1	ø 500	4x30kg	1800	390243-A1	2056,00
2xA0	ø 500	4x30kg	1900	390243-A0	2224,00
2xB1	ø 500	4x30kg	1850	390243-B1	2110,00
2xB0	ø 500	4x30kg	1900	390243-B0	2300,00



Stojak w wersji z okrągłymi podstawami betonowymi w kolorze czarnym o wadze 30 kg każdy. Ustawienie pod kątem dodatkowo zwiększa odporność stojaka na porywy wiatru. Elementy aluminiowe malowane elektrostatycznie na kolor czarny.

Format	Wym. podstawy	Waga podstawy	Wys. całk.	Nr art	Cena
2xA1	ø 500	4x30kg	1800	390243-A1cz	2484,00
2xA0	ø 500	4x30kg	1900	390243-A0cz	2666,00
2xB1	ø 500	4x30kg	1850	390243-B1cz	2546,00
2xB0	ø 500	4x30kg	1900	390243-B0cz	2750,00

Uwaga !

Powyższe stojaki nie spełniają norm obciążenia wiatrem dla żadnej ze stref dlatego nadają się do ekspozycji w miejscach osłoniętych od wiatru lub na czas silniejszego wiatru powinny być demontowane. Jest to istotne dla zachowania bezpieczeństwa osób odwiedzających ekspozycję.

• **Ścianki plenerowe (wolnostojące)**

Ścianka plenerowa z tablicami zatrzaskowymi

Do ekspozycji plakatu służą tablice zatrzaskowe (profil o szer 32mm). Jako zabezpieczenie plakatu odpowiednio sztywna płyta antyrefleks z PCV o gr=0,7mm z filtrem UV (bardziej odporna na wyszanie przez wiatr). Tablice z narożami prostokątnymi wyposażone są w większą liczbę sprężynek dociskowych. Ścianka posiada nogi z profilu aluminiowego dodatkowo wzmocnionego w dolnej części wewnętrzną rurą stalową ocynkowaną. W zależności od formatu tablice mocowane są na 2 lub 3 poprzeczkach. Zapewnia to odpowiednio wysoką sztywność konstrukcji i zabezpieczenie pleców przed wypchnięciem przez wiatr. Standardowo ścianka posadowiona jest na ciężkich podstawach ze stali lakierowanej lub betonu. Aluminiowe elementy konstrukcji anodowane są na kolor srebrny-mat.

Konstrukcja tablic zatrzaskowych pomimo zastosowanych zmian nie gwarantuje w 100% szczelności. Ścianka wysyłana jest w elementach do samodzielnego montażu za pomocą kluczyków imbusowych (w komplecie). Ściankę można ustawiać w szeregu, w zygzak lub tworzyć boksy. Istnieje też możliwość demontażu tablicy i używania stojaka pod prezentację własnych płyt np. z PCV o grubości do 8mm.

Ekspozycja: 1- lub 2-stronna.



Ścianka w wersji z okrągłymi podstawami stalowymi malowanymi elektrostatycznie o wadze 15 kg każda. W razie potrzeby można dołożyć kolejne podstawy układając je i skręcając warstwowo. Podstawy wyposażone są w uchwyty do przenoszenia co czyni je wysoce mobilnymi. Wielkość i waga sprawia że można je z powodzeniem wykorzystywać wewnątrz budynków.

Format	Ilość paneli	Ekspozycja	Wym. podstawy	Waga podstawy	Wys. całk.	Nr art	Cena	Cena dodatkowego panelu
A1	3	1-str	ø500	4x15kg	1800	390405-3A1	2647,00	733,00
A0	3	1-str	ø500	4x15kg	1900	390405-3A0	3055,00	869,00
B1	3	1-str	ø500	4x15kg	1850	390405-3B1	2876,00	809,00
B0	3	1-str	ø500	4x15kg	1900	390405-3B0	3208,00	920,00
A1	3	2-str	ø500	4x15kg	1800	390409-3A1	3090,00	880,00
A0	3	2-str	ø500	4x15kg	1900	390409-3A0	3692,00	1080,00
B1	3	2-str	ø500	4x15kg	1850	390409-3B1	3360,00	970,00
B0	3	2-str	ø500	4x15kg	1900	390409-3B0	3932,00	1160,00



Ścianka w wersji z prostokątnymi podstawami stalowymi malowanymi elektrostatycznie o wadze 23 kg każda. W razie potrzeby można dołożyć kolejne podstawy układając je i skręcając warstwowo. Podstawy wyposażone są w uchwyty do przenoszenia co czyni je wysoce mobilnymi. Głębokość i waga sprawiają że są bardzo stabilne. Gruba stal jest praktycznie niezniszczalna a powłokę malarską w razie potrzeby można wielokrotnie odnawiać. W przeciwieństwie do podstaw betonowych nie ryzyka kruszenia się krawędzi.

Format	Ilość paneli	Ekspozycja	Wym. podstawy	Waga podstawy	Wys. całk.	Nr art	Cena	Cena dodatkowego panelu
A1	3	1-str	400x800	4x23kg	1800	390406-3A1	2973,00	814,00
A0	3	1-str	400x800	4x23kg	1900	390406-3A0	3380,00	950,00
B1	3	1-str	400x800	4x23kg	1850	390406-3B1	3203,00	890,00
B0	3	1-str	400x800	4x23kg	1900	390406-3B0	3534,00	999,00
A1	3	2-str	400x800	4x23kg	1800	390410-3A1	3417,00	962,00
A0	3	2-str	400x800	4x23kg	1900	390410-3A0	4019,00	1063,00
B1	3	2-str	400x800	4x23kg	1850	390410-3B1	3687,00	1052,00
B0	3	2-str	400x800	4x23kg	1900	390410-3B0	4258,00	1243,00



Stojak w wersji z okrągłymi podstawami betonowymi w kolorze naturalnego betonu o wadze 30 kg każda. Wielkość i duża waga sprawia że są bardzo stabilne. Ich duża zaleta jest niższa cena.

Format	Ilość paneli	Ekspozycja	Wym. podstawy	Waga podstawy	Wys. całk.	Nr art	Cena	Cena dodatkowego panelu
A1	3	1-str	ø500	4x30kg	1800	390407-3A1	1949,00	539,00
A0	3	1-str	ø500	4x30kg	1900	390407-3A0	2282,00	676,00
B1	3	1-str	ø500	4x30kg	1850	390407-3B1	2116,00	616,00
B0	3	1-str	ø500	4x30kg	1900	390407-3B0	2434,00	727,00
A1	3	2-str	ø500	4x30kg	1800	390411-3A1	2326,00	687,00
A0	3	2-str	ø500	4x30kg	1900	390411-3A0	2919,00	888,00
B1	3	2-str	ø500	4x30kg	1850	390411-3B1	2588,00	777,00
B0	3	2-str	ø500	4x30kg	1900	390411-3B0	3159,00	968,00



Uwaga !

Powyższe ścianki nie spełniają norm obciążenia wiatrem dla żadnej ze stref dlatego nadają się do ekspozycji w miejscach osłoniętych od wiatru lub na czas silniejszego wiatru powinny być demontowane. Jest to istotne dla zachowania bezpieczeństwa osób odwiedzających ekspozycję.

Ścianka plenerowa z tablicami zatraskowymi

Do ekspozycji plakatu służą tablice zatraskowe (profil o szer 32mm). Jako zabezpieczenie plakatu odpowiednio sztywna płyta antyrefleks z PCV o gr=0,7mm z filtrem UV (bardziej odporna na wyszanie przez wiatr). Tablice z narożami prostokątnymi wyposażone są w większą liczbę sprężynek dociskowych. Ścianka posiada nogi z profilu aluminiowego dodatkowo wzmocnionego w dolnej części wewnętrzną rurą stalową ocynkowaną. W zależności od formatu tablice mocowane są na 2 lub 3 poprzeczkach. Zapewnia to odpowiednio wysoką sztywność konstrukcji i zabezpieczenie pleców przed wypchnięciem przez wiatr. Standardowo ścianka posadowiona jest na ciężkich podstawach ze stali lakierowanej lub betonu. Konstrukcja stojaka malowana na kolor elektrostatycznie na kolor czarny. Konstrukcja tablic zatraskowych pomimo zastosowanych zmian nie gwarantuje w 100% szczelności. Ścianka wysyłana jest w elementach do samodzielnego montażu za pomocą kluczyków imbusowych (w komplecie). Ściankę można ustawiać w szeregu, w zygzak lub tworzyć boksy. Istnieje też możliwość demontażu tablicy i używania stojaka pod prezentację własnych płyt np. z PCV o grubości do 8mm. Ekspozycja: 1- lub 2-stronna.



Ścianka w wersji z okrągłymi podstawami stalowymi malowanymi elektrostatycznie o wadze 15 kg każda. W razie potrzeby można dołożyć kolejne podstawy układając je i skręcając warstwowo. Podstawy wyposażone są w uchwyty do przenoszenia co czyni je wysoce mobilnymi. Wielkość i waga sprawia że można je z powodzeniem wykorzystywać wewnątrz budynków.

Format	Ilość paneli	Ekspozycja	Wym. podstawy	Waga podstawy	Wys. całk.	Nr art	Cena	Cena dodatkowego panelu
A1	3	1-str	ø500	4x15kg	1800	390405-3A1cz	2943,00	797,00
A0	3	1-str	ø500	4x15kg	1900	390405-3A0cz	3399,00	947,00
B1	3	1-str	ø500	4x15kg	1850	390405-3B1cz	3192,00	877,00
B0	3	1-str	ø500	4x15kg	1900	390405-3B0cz	3577,00	1007,00
A1	3	2-str	ø500	4x15kg	1800	390409-3A1cz	3462,00	969,00
A0	3	2-str	ø500	4x15kg	1900	390409-3A0cz	4142,00	1194,00
B1	3	2-str	ø500	4x15kg	1850	390409-3B1cz	3762,00	1067,00
B0	3	2-str	ø500	4x15kg	1900	390409-3B0cz	4424,00	1288,00



Ścianka w wersji z prostokątnymi podstawami stalowymi malowanymi elektrostatycznie o wadze 23 kg każda. W razie potrzeby można dołożyć kolejne podstawy układając je i skręcając warstwowo. Podstawy wyposażone są w uchwyty do przenoszenia co czyni je wysoce mobilnymi. Głębokość i waga sprawiają że są bardzo stabilne. Gruba stal jest praktycznie niezniszczalna a powłokę malarską w razie potrzeby można wielokrotnie odnawiać. W przeciwieństwie do podstaw betonowych nie ryzyka kruszenia się krawędzi.

Format	Ilość paneli	Ekspozycja	Wym. podstawy	Waga podstawy	Wys. całk.	Nr art	Cena	Cena dodatkowego panelu
A1	3	1-str	400x800	4x23kg	1800	390406-3A1cz	3269,00	877,00
A0	3	1-str	400x800	4x23kg	1900	390406-3A0cz	3724,00	1028,00
B1	3	1-str	400x800	4x23kg	1850	390406-3B1cz	3518,00	958,00
B0	3	1-str	400x800	4x23kg	1900	390406-3B0cz	3903,00	1087,00
A1	3	2-str	400x800	4x23kg	1800	390410-3A1cz	3789,00	1052,00
A0	3	2-str	400x800	4x23kg	1900	390410-3A0cz	4469,00	1177,00
B1	3	2-str	400x800	4x23kg	1850	390410-3B1cz	4088,00	1149,00
B0	3	2-str	400x800	4x23kg	1900	390410-3B0cz	4750,00	1372,00



Stojak w wersji z okrągłymi podstawami betonowymi w kolorze naturalnego betonu o wadze 30 kg każda. Wielkość i duża waga sprawia że są bardzo stabilne. Ich dużą zaletą jest niższa cena.

Format	Ilość paneli	Ekspozycja	Wym. podstawy	Waga podstawy	Wys. całk.	Nr art	Cena	Cena dodatkowego panelu
A1	3	1-str	ø500	4x30kg	1800	390407-3A1cz	2385,00	637,00
A0	3	1-str	ø500	4x30kg	1900	390407-3A0cz	2766,00	789,00
B1	3	1-str	ø500	4x30kg	1850	390407-3B1cz	2572,00	719,00
B0	3	1-str	ø500	4x30kg	1900	390407-3B0cz	2863,00	849,00
A1	3	2-str	ø500	4x30kg	1800	390411-3A1cz	2838,00	811,00
A0	3	2-str	ø500	4x30kg	1900	390411-3A0cz	3509,00	1002,00
B1	3	2-str	ø500	4x30kg	1850	390411-3B1cz	3129,00	874,00
B0	3	2-str	ø500	4x30kg	1900	390411-3B0cz	3792,00	1097,00

Uwaga !

Powyższe ścianki nie spełniają norm obciążenia wiatrem dla żadnej ze stref dlatego nadają się do ekspozycji w miejscach osłoniętych od wiatru lub na czas silniejszego wiatru powinny być demontowane. Jest to istotne dla zachowania bezpieczeństwa osób odwiedzających ekspozycję.

• Ścianki plenerowe (wolnostojące)

Ścianka plenerowa z tablicą na wsuw

Wykonana z aluminium anodowanego na kolor srebrny-mat. Ścianka posiada plecy z tworzywa sztucznego typu PCV gr=3mm oraz przeszkleń w postaci płyty z plexi o gr=2mm. Plakaty umieszcza się pomiędzy obie powierzchnie po uprzednim zdjęciu górnej poprzeczki. Ścianka posiada nogi z rury aluminiowej dodatkowo wzmocnionej w dolnej części wewnętrzną rurą stalową ocynkowaną. Ścianka standardowo posadowiona jest na ciężkich podstawach ze stali lakierowanej lub betonowych. W komplecie uszczelka poprawiająca szczelność. Mimo to konstrukcja ścianki nie gwarantuje szczelności w 100%.

Ścianka wysyłana jest w elementach do samodzielnego montażu za pomocą kluczyków imbusowych (w komplecie).

Konstrukcja umożliwia jej rozbudowę o kolejne panele w linii prostej lub pod kątem.

Ekspozycja: 1- lub 2-stronna (wówczas jest dodatkowa plexi).



Ścianka w wersji z okrągłymi podstawami stalowymi malowanymi elektrolitycznie o wadze 15 kg każda. W razie potrzeby można dołożyć kolejne podstawy układając je i skręcając warstwowo. Podstawy wyposażone są w uchwyty do przenoszenia co czyni je wysoce mobilnymi. Wielkość i waga sprawia że można je z powodzeniem wykorzystywać wewnątrz budynków.

Format	Ilość paneli	Ekspozycja	Wym. podstawy	Waga podstawy	Wys. całk.	Nr art	Cena	Cena dodatkowego panelu
A1	3	1-str	ø500	4x15kg	1800	390415-3A1	2550,00	700,00
A0	3	1-str	ø500	4x15kg	1900	390415-3A0	2988,00	847,00
B1	3	1-str	ø500	4x15kg	1850	390415-3B1	2682,00	745,00
B0	3	1-str	ø500	4x15kg	1900	390415-3B0	3029,00	860,00
A1	3	2-str	ø500	4x15kg	1800	390419-3A1	2570,00	707,00
A0	3	2-str	ø500	4x15kg	1900	390419-3A0	3172,00	908,00
B1	3	2-str	ø500	4x15kg	1850	390419-3B1	2749,00	767,00
B0	3	2-str	ø500	4x15kg	1900	390419-3B0	3213,00	922,00

Wersja z przeszkleciem z polycarbonatu (PC) UV gr=2mm: + 10%
(wysokoudarowe, nietłukące się, nie łamiące tworzywo sztuczne)



Ścianka w wersji z prostokątnymi podstawami stalowymi malowanymi elektrolitycznie o wadze 23 kg każda. W razie potrzeby można dołożyć kolejne podstawy układając je i skręcając warstwowo. Podstawy wyposażone są w uchwyty do przenoszenia co czyni je wysoce mobilnymi. Głębokość i waga sprawiają że są bardzo stabilne. Gruba stal jest praktycznie niezniszczalna a powłokę malarską w razie potrzeby można wielokrotnie odnawiać. W przeciwieństwie do podstaw betonowych nie ryzyka kruszenia się krawędzi.

Format	Ilość paneli	Ekspozycja	Wym. podstawy	Waga podstawy	Wys. całk.	Nr art	Cena	Cena dodatkowego panelu
A1	3	1-str	400x800	4x23kg	1800	390416-3A1	2876,00	782,00
A0	3	1-str	400x800	4x23kg	1900	390416-3A0	3315,00	962,00
B1	3	1-str	400x800	4x23kg	1850	390416-3B1	3009,00	826,00
B0	3	1-str	400x800	4x23kg	1900	390416-3B0	3356,00	972,00
A1	3	2-str	400x800	4x23kg	1800	390420-3A1	2897,00	789,00
A0	3	2-str	400x800	4x23kg	1900	390420-3A0	3499,00	989,00
B1	3	2-str	400x800	4x23kg	1850	390420-3B1	3075,00	848,00
B0	3	2-str	400x800	4x23kg	1900	390420-3B0	3539,00	999,00

Wersja z przeszkleciem z polycarbonatu (PC) UV gr=2mm: + 10%
(wysokoudarowe, nietłukące się, nie łamiące tworzywo sztuczne)



Stojak w wersji z okrągłymi podstawami betonowymi w kolorze naturalnego betonu o wadze 30 kg każda. Wielkość i duża waga sprawia że są bardzo stabilne. Ich dużą zaletą jest niższa cena.

Format	Ilość paneli	Ekspozycja	Wym. podstawy	Waga podstawy	Wys. całk.	Nr art	Cena	Cena dodatkowego panelu
A1	3	1-str	ø500	4x30kg	1800	390417-3A1	1903,00	507,00
A0	3	1-str	ø500	4x30kg	1900	390417-3A0	2336,00	653,00
B1	3	1-str	ø500	4x30kg	1850	390417-3B1	2004,00	552,00
B0	3	1-str	ø500	4x30kg	1900	390417-3B0	2362,00	667,00
A1	3	2-str	ø500	4x30kg	1800	390421-3A1	1990,00	534,00
A0	3	2-str	ø500	4x30kg	1900	390421-3A0	2514,00	715,00
B1	3	2-str	ø500	4x30kg	1850	390421-3B1	2112,00	576,00
B0	3	2-str	ø500	4x30kg	1900	390421-3B0	2566,00	728,00

Wersja z przeszkleciem z polycarbonatu (PC) UV gr=2mm: + 10%
(wysokoudarowe, nietłukące się, nie łamiące tworzywo sztuczne)

Uwaga !

Powyższe ścianki nie spełniają norm obciążenia wiatrem dla żadnej ze stref dlatego nadają się do ekspozycji w miejscach osłoniętych od wiatru lub na czas silniejszego wiatru powinny być demontowane. Jest to istotne dla zachowania bezpieczeństwa osób odwiedzających ekspozycję.

• **Ścianki plenerowe (wolnostojące)**

Ścianka plenerowa z tablicą na wsuw

Wykonana z aluminium malowanego elektrostacyjnie na kolor czarny. Ścianka posiada plecy z tworzywa sztucznego typu PCV gr=3mm oraz przeszklenia w postaci płyty z plexi o gr=2mm. Plakaty umieszcza się pomiędzy obie powierzchnie po uprzednim zdjęciu górnej poprzeczki. Ścianka posiada nogi z rury aluminiowej dodatkowo wzmacnionej w dolnej części wewnętrzną rurą stalową ocynkowaną. Ścianka standardowo posadowiona jest na ciężkich podstawach ze stali lakierowanej lub betonowych. W komplecie uszczelka poprawiająca szczelność. Mimo to konstrukcja ścianki nie gwarantuje szczelności w 100%.

Ścianka wysyłana jest w elementach do samodzielnego montażu za pomocą kluczyków imbusowych (w komplecie).

Konstrukcja umożliwia jej rozbudowę o kolejne panele w linii prostej lub pod kątem.

Ekspozycja: 1- lub 2-stronna (wówczas jest dodatkowa plexi).



Ścianka w wersji z okrągłymi podstawami stalowymi malowanymi elektrostacyjnie o wadze 15 kg każda. W razie potrzeby można dołożyć kolejne podstawy układając je i skręcając warstwowo. Podstawy wyposażone są w uchwyty do przenoszenia co czyni je wysoce mobilnymi. Wielkość i waga sprawia że można je z powodzeniem wykorzystywać wewnątrz budynków.

Format	Ilość paneli	Ekspozycja	Wym. podstawy	Waga podstawy	Wys. całk.	Nr art	Cena	Cena dodatkowego panelu
A1	3	1-str	ø500	4x15kg	1800	390415-3A1cz	2769,00	738,00
A0	3	1-str	ø500	4x15kg	1900	390415-3A0cz	3224,00	890,00
B1	3	1-str	ø500	4x15kg	1850	390415-3B1cz	2910,00	784,00
B0	3	1-str	ø500	4x15kg	1900	390415-3B0cz	3275,00	906,00
A1	3	2-str	ø500	4x15kg	1800	390419-3A1cz	2789,00	745,00
A0	3	2-str	ø500	4x15kg	1900	390419-3A0cz	3408,00	952,00
B1	3	2-str	ø500	4x15kg	1850	390419-3B1cz	2977,00	806,00
B0	3	2-str	ø500	4x15kg	1900	390419-3B0cz	3459,00	968,00

Wersja z przeszklaniem z polycarbonatu (PC) UV gr=2mm: **+ 10%**
(wysokoudarowe, nietłukące się, nie łamiące tworzywo sztuczne)



Ścianka w wersji z prostokątnymi podstawami stalowymi malowanymi elektrostacyjnie o wadze 23 kg każda. W razie potrzeby można dołożyć kolejne podstawy układając je i skręcając warstwowo. Podstawy wyposażone są w uchwyty do przenoszenia co czyni je wysoce mobilnymi. Głębokość i waga sprawiają że są bardzo stabilne. Gruba stal jest praktycznie niezniszczalna a powłokę malarską w razie potrzeby można wielokrotnie odnawiać. W przeciwieństwie do podstaw betonowych nie ryzyka kruszenia się krawędzi.

Format	Ilość paneli	Ekspozycja	Wym. podstawy	Waga podstawy	Wys. całk.	Nr art	Cena	Cena dodatkowego panelu
A1	3	1-str	400x800	4x23kg	1800	390416-3A1cz	3095,00	820,00
A0	3	1-str	400x800	4x23kg	1900	390416-3A0cz	3552,00	1005,00
B1	3	1-str	400x800	4x23kg	1850	390416-3B1cz	3237,00	865,00
B0	3	1-str	400x800	4x23kg	1900	390416-3B0cz	3602,00	1018,00
A1	3	2-str	400x800	4x23kg	1800	390420-3A1cz	3116,00	827,00
A0	3	2-str	400x800	4x23kg	1900	390420-3A0cz	3735,00	1032,00
B1	3	2-str	400x800	4x23kg	1850	390420-3B1cz	3303,00	887,00
B0	3	2-str	400x800	4x23kg	1900	390420-3B0cz	3785,00	1045,00

Wersja z przeszklaniem z polycarbonatu (PC) UV gr=2mm: **+ 10%**
(wysokoudarowe, nietłukące się, nie łamiące tworzywo sztuczne)



Stojak w wersji z okrągłymi podstawami betonowymi w kolorze naturalnego betonu o wadze 30 kg każda. Wielkość i duża waga sprawia że są bardzo stabilne. Ich dużą zaletą jest niższa cena.

Format	Ilość paneli	Ekspozycja	Wym. podstawy	Waga podstawy	Wys. całk.	Nr art	Cena	Cena dodatkowego panelu
A1	3	1-str	ø500	4x30kg	1800	390417-3A1cz	2258,00	606,00
A0	3	1-str	ø500	4x30kg	1900	390417-3A0cz	2708,00	760,00
B1	3	1-str	ø500	4x30kg	1850	390417-3B1cz	2368,00	652,00
B0	3	1-str	ø500	4x30kg	1900	390417-3B0cz	2744,00	779,00
A1	3	2-str	ø500	4x30kg	1800	390421-3A1cz	2345,00	633,00
A0	3	2-str	ø500	4x30kg	1900	390421-3A0cz	2886,00	822,00
B1	3	2-str	ø500	4x30kg	1850	390421-3B1cz	2476,00	676,00
B0	3	2-str	ø500	4x30kg	1900	390421-3B0cz	2948,00	840,00

Wersja z przeszklaniem z polycarbonatu (PC) UV gr=2mm: **+ 10%**
(wysokoudarowe, nietłukące się, nie łamiące tworzywo sztuczne)

Uwaga !

Powyższe ścianki nie spełniają norm obciążenia wiatrem dla żadnej ze stref dlatego nadają się do ekspozycji w miejscach osłoniętych od wiatru lub na czas silniejszego wiatru powinny być demontowane. Jest to istotne dla zachowania bezpieczeństwa osób odwiedzających ekspozycję.

Ścianka plenerowa pod grafikę samoprzylepną lub nadruk

Wykonana z aluminium anodowanego na kolor srebrny-mat. Plecy z tworzywa sztucznego typu PCV gr=4mm osadzone za pomocą uszczelki. Ścianka posiada nogi z rury aluminiowej dodatkowo wzmocnionej w dolnej części wewnętrzną rurą stalową ocynkowaną. Standardowo ścianka posadowiona jest na ciężkich podstawach ze stali lakierowanej lub betonowych. Ścianka wysyłana jest w elementach do samodzielnego montażu za pomocą kluczyków imbusowych (w komplecie). Konstrukcja stojaka umożliwia jego rozbudowę o kolejne panele w linii prostej lub pod kątem. Ekspozycja: 1- lub 2-stronna.



Ścianka w wersji z okrągłymi podstawami stalowymi malowanymi elektrostatycznie o wadze 5 kg każda. W razie potrzeby można dołożyć kolejne podstawy układając je i skręcając warstwowo. Podstawy wyposażone są w uchwyty do przenoszenia co czyni je wysoce mobilnymi. Wielkość i waga sprawia że można je z powodzeniem wykorzystywać wewnątrz budynków.

Format	Ilość paneli	Wym. podstawy	Waga podstawy	Wys. całk.	Nr art	Cena	Cena dodatkowego panelu
A1	3	∅500	4x15kg	1800	390425-3A1	2383,00	648,00
A0	3	∅500	4x15kg	1900	390425-3A0	2638,00	733,00
B1	3	∅500	4x15kg	1850	390425-3B1	2480,00	680,00
B0	3	∅500	4x15kg	1900	390425-3B0	2689,00	750,00



Ścianka w wersji z prostokątnymi podstawami stalowymi malowanymi elektrostatycznie o wadze 23 kg każda. W razie potrzeby można dołożyć kolejne podstawy układając je i skręcając warstwowo. Podstawy wyposażone są w uchwyty do przenoszenia co czyni je wysoce mobilnymi. Głębokość i waga sprawiają że są bardzo stabilne. Gruba stal jest praktycznie niezniszczalna a powłokę malarską w razie potrzeby można wielokrotnie odnawiać. W przeciwieństwie do podstaw betonowych nie ryzyka kruszenia się krawędzi.

Format	Ilość paneli	Wym. podstawy	Waga podstawy	Wys. całk.	Nr art	Cena	Cena dodatkowego panelu
A1	3	400x800	4x23kg	1800	390426-3A1	2710,00	729,00
A0	3	400x800	4x23kg	1900	390426-3A0	2965,00	814,00
B1	3	400x800	4x23kg	1850	390426-3B1	2807,00	762,00
B0	3	400x800	4x23kg	1900	390426-3B0	3016,00	830,00



Stojak w wersji z okrągłymi podstawami betonowymi w kolorze naturalnego betonu o wadze 30 kg każda. Wielkość i duża waga sprawia że są bardzo stabilne. Ich dużą zaletą jest niższa cena.

Format	Ilość paneli	Wym. podstawy	Waga podstawy	Wys. całk.	Nr art	Cena	Cena dodatkowego panelu
A1	3	∅500	4x30kg	1800	390427-3A1	1774,00	467,00
A0	3	∅500	4x30kg	1900	390427-3A0	1990,00	539,00
B1	3	∅500	4x30kg	1850	390427-3B1	1846,00	493,00
B0	3	∅500	4x30kg	1900	390427-3B0	2042,00	557,00



Pokrywa na podstawę betonową

Wykonana z PCV gr=2mmw kolorze popielatym. Elastyczna dzięki temu dość odporna udarowo. Śr=500mm, wys=70mm.

Nr art. 512230
97,00 85,00

Uwaga !

Powyższe ścianki nie spełniają norm obciążenia wiatrem dla żadnej ze stref dlatego nadają się do ekspozycji w miejscach osłoniętych od wiatru lub na czas silniejszego wiatru powinny być demontowane. Jest to istotne dla zachowania bezpieczeństwa osób odwiedzających ekspozycję.

Ścianka plenerowa pod grafikę samoprzylepną lub nadruk

Wykonana z aluminium malowanego elektrostatycznie na kolor czarny. Plecy z tworzywa sztucznego typu PCV gr=4mm osadzone za pomocą uszczelki. Ścianka posiada nogi z rury aluminiowej dodatkowo wzmocnionej w dolnej części wewnętrzną rurą stalową ocynkowaną. Standardowo ścianka posadowiona jest na ciężkich podstawach ze stali lakierowanej lub betonowych. Ścianka wysyłana jest w elementach do samodzielnego montażu za pomocą kluczyków imbusowych (w komplecie). Konstrukcja stojaka umożliwia jego rozbudowę o kolejne panele w linii prostej lub pod kątem. Ekspozycja: 1- lub 2-stronna.



Ścianka w wersji z okrągłymi podstawami stalowymi malowanymi elektrostatycznie o wadze 5 kg każda. W razie potrzeby można dolożyć kolejne podstawy układając je i skręcając warstwowo. Podstawy wyposażone są w uchwyty do przenoszenia co czyni je wysoce mobilnymi. Wielkość i waga sprawia że można je z powodzeniem wykorzystywać wewnątrz budynków.

Format	Ilość paneli	Wym. podstawy	Waga podstawy	Wys. całk.	Nr art	Cena	Cena dodatkowego panelu
A1	3	ø500	4x15kg	1800	390425-3A1cz	2602,00	686,00
A0	3	ø500	4x15kg	1900	390425-3A0cz	2874,00	776,00
B1	3	ø500	4x15kg	1850	390425-3B1cz	2708,00	719,00
B0	3	ø500	4x15kg	1900	390425-3B0cz	2935,00	796,00



Ścianka w wersji z prostokątnymi podstawami stalowymi malowanymi elektrostatycznie o wadze 23 kg każda. W razie potrzeby można dolożyć kolejne podstawy układając je i skręcając warstwowo. Podstawy wyposażone są w uchwyty do przenoszenia co czyni je wysoce mobilnymi. Głębokość i waga sprawiają że są bardzo stabilne. Gruba stal jest praktycznie niezniszczalna a powłokę malarską w razie potrzeby można wielokrotnie odnawiać. W przeciwieństwie do podstaw betonowych nie ryzyka kruszenia się krawędzi.

Format	Ilość paneli	Wym. podstawy	Waga podstawy	Wys. całk.	Nr art	Cena	Cena dodatkowego panelu
A1	3	400x800	4x23kg	1800	390426-3A1cz	2929,00	767,00
A0	3	400x800	4x23kg	1900	390426-3A0cz	3201,00	857,00
B1	3	400x800	4x23kg	1850	390426-3B1cz	3035,00	801,00
B0	3	400x800	4x23kg	1900	390426-3B0cz	3262,00	876,00



Stojak w wersji z okrągłymi podstawami betonowymi w kolorze naturalnego betonu o wadze 30 kg każda. Wielkość i duża waga sprawia że są bardzo stabilne. Ich duża zaleta jest niższa cena.

Format	Ilość paneli	Wym. podstawy	Waga podstawy	Wys. całk.	Nr art	Cena	Cena dodatkowego panelu
A1	3	ø500	4x30kg	1800	390427-3A1cz	2129,00	566,00
A0	3	ø500	4x30kg	1900	390427-3A0cz	2362,00	646,00
B1	3	ø500	4x30kg	1850	390427-3B1cz	2210,00	593,00
B0	3	ø500	4x30kg	1900	390427-3B0cz	2424,00	669,00

Uwaga !

Powyższe ścianki nie spełniają norm obciążenia wiatrem dla żadnej ze stref dlatego nadają się do ekspozycji w miejscach osłoniętych od wiatru lub na czas silniejszego wiatru powinny być demontowane. Jest to istotne dla zachowania bezpieczeństwa osób odwiedzających ekspozycję.

Ścianka plenerowa z gablotami informacyjnymi

Do ekspozycji plakatów, rysunków, zdjęć służy płaska gablota wykonana z aluminium anodowanego na kolor srebrny-mat. Plecy z blachy stalowej ocynkowanej powlekanej umożliwiające mocowanie informacji za pomocą magnesów. Przeszklenie z polycarbonatu czyli wysokoudarowego, nietłukącego się tworzywa sztucznego o gr=3mm. Drzwi otwierane na bok. Gablota wyposażona w 2 zamki na klucz.

Wymiary gabloty: szerokość profilu ramy 42mm (patrząc od frontu), głębokość zewnętrzna 22mm, głębokość wewnętrzna: 13mm.

Stojak posiada nogi z rury aluminiowej w kolorystyce gabloty dodatkowo wzmocnionej w dolnej części wewnętrzna rurą stalową ocynkowaną. Gablota mocowana jest na 2 lub 3 poprzeczkach, zapewnia to odpowiednio wysoką sztywność konstrukcji. Standardowo stojak posadowiony jest na ciężkich podstawach ze stali lakierowanej lub betonowych. Konstrukcja gablot zapewnia ochronę zamieszczonym informacjom przy opadach deszczu.

Stojak wysyłany jest w elementach do samodzielnego montażu za pomocą kluczyków imbusowych (w komplecie).

Konstrukcja ścianki umożliwia jej rozbudowę o kolejne panele w linii prostej lub pod kątem. Ekspozycja: 1- lub 2-stronna.



Ścianka w wersji z okrągłymi podstawami stalowymi malowanymi elektrostatycznie o wadze 15 kg każda. W razie potrzeby można dołożyć kolejne podstawy układając je i skręcając warstwowo. Podstawy wyposażone są w uchwyty do przenoszenia co czyni je wysoce mobilnymi. Wielkość i waga sprawia że można je z powodzeniem wykorzystywać wewnątrz budynków.

Format	Ilość paneli	Ekspozycja	Wym. podstawy	Waga podstawy	Wys. całk.	Nr art	Cena	Cena dodatkowego panelu
6xA4 (3x2)	3	1-str	∅500	4x15kg	1800	390431-6	4357,00	1306,00
8xA4 (4x2)	3	1-str	∅500	4x15kg	1800	390431-8	4668,00	1409,00
9xA4 (3x3)	3	1-str	∅500	4x15kg	1850	390431-9	4637,00	1399,00
12xA4 (4x3)	3	1-str	∅500	4x15kg	1850	390431-12	4985,00	1515,00
6xA4 (3x2)	3	2-str	∅500	4x15kg	1800	390435-6	6565,00	2042,00
8xA4 (4x2)	3	2-str	∅500	4x15kg	1800	390435-8	7050,00	2203,00
9xA4 (3x3)	3	2-str	∅500	4x15kg	1850	390435-9	7024,00	2195,00
12xA4 (4x3)	3	2-str	∅500	4x15kg	1850	390435-12	7632,00	2397,00



Ścianka w wersji z prostokątnymi podstawami stalowymi malowanymi elektrostatycznie o wadze 23 kg każda. W razie potrzeby można dołożyć kolejne podstawy układając je i skręcając warstwowo. Podstawy wyposażone są w uchwyty do przenoszenia co czyni je wysoce mobilnymi. Głębokość i waga sprawiają że są bardzo stabilne. Gruba stal jest praktycznie niezniszczalna a powłokę malarską w razie potrzeby można wielokrotnie odnawiać. W przeciwieństwie do podstaw betonowych nie ryzyka kruszenia się krawędzi.

Format	Ilość paneli	Ekspozycja	Wym. podstawy	Waga podstawy	Wys. całk.	Nr art	Cena	Cena dodatkowego panelu
6xA4 (3x2)	3	1-str	400x800	4x23kg	1800	390432-6	4683,00	1387,00
8xA4 (4x2)	3	1-str	400x800	4x23kg	1800	390432-8	4995,00	1490,00
9xA4 (3x3)	3	1-str	400x800	4x23kg	1850	390432-9	4964,00	1480,00
12xA4 (4x3)	3	1-str	400x800	4x23kg	1850	390432-12	5310,00	1596,00
6xA4 (3x2)	3	2-str	400x800	4x23kg	1800	390436-6	6892,00	2123,00
8xA4 (4x2)	3	2-str	400x800	4x23kg	1800	390436-8	7376,00	2285,00
9xA4 (3x3)	3	2-str	400x800	4x23kg	1850	390436-9	7350,00	2276,00
12xA4 (4x3)	3	2-str	400x800	4x23kg	1850	390436-12	7958,00	2479,00



Stojak w wersji z okrągłymi podstawami betonowymi w kolorze naturalnego betonu o wadze 30 kg każda. Wielkość i duża waga sprawia że są bardzo stabilne. Ich dużą zaletą jest niższa cena.

Format	Ilość paneli	Ekspozycja	Wym. podstawy	Waga podstawy	Wys. całk.	Nr art	Cena	Cena dodatkowego panelu
6xA4 (3x2)	3	1-str	∅500	4x30kg	1800	390433-6	3494,00	1113,00
8xA4 (4x2)	3	1-str	∅500	4x30kg	1800	390433-8	3894,00	1216,00
9xA4 (3x3)	3	1-str	∅500	4x30kg	1850	390433-9	3864,00	1206,00
12xA4 (4x3)	3	1-str	∅500	4x30kg	1850	390433-12	4212,00	1322,00
6xA4 (3x2)	3	2-str	∅500	4x30kg	1800	390437-6	5792,00	1849,00
8xA4 (4x2)	3	2-str	∅500	4x30kg	1800	390437-8	6277,00	2010,00
9xA4 (3x3)	3	2-str	∅500	4x30kg	1850	390437-9	6242,00	2002,00
12xA4 (4x3)	3	2-str	∅500	4x30kg	1850	390437-12	6858,00	2204,00

Uwaga !

Powyższe ścianki nie spełniają norm obciążenia wiatrem dla żadnej ze stref dlatego nadają się do ekspozycji w miejscach osłoniętych od wiatru lub na czas silniejszego wiatru powinny być demontowane. Jest to istotne dla zachowania bezpieczeństwa osób odwiedzających ekspozycję.

Ścianka plenerowa z gablotami informacyjnymi

Do ekspozycji plakatów, rysunków, zdjęć służy płaska gablota wykonana z aluminium malowanego elektrostatycznie na kolor czarny. Plecy z blachy stalowej ocynkowanej powlekanej umożliwiającą mocowanie informacji za pomocą magnesów. Przeszklenie z polycarbonatu czyli wysokoudarowego, nietłukącego się tworzywa sztucznego o gr=3mm. Drzwi otwierane na bok. Gablota wyposażona w 2 zamki na klucz.

Wymiary gabloty: szerokość profilu ramy 42mm (patrząc od frontu), głębokość zewnętrzna 22mm, głębokość wewnętrzna: 13mm. Stojak posiada nogi z rury aluminiowej w kolorystyce gabloty dodatkowo wzmocnionej w dolnej części wewnętrzną rurą stalową ocynkowaną. Gablota mocowana jest na 2 lub 3 poprzeczkach, zapewnia to odpowiednio wysoką sztywność konstrukcji. Standardowo stojak posadowiony jest na ciężkich podstawach ze stali lakierowanej lub betonowych. Konstrukcja gablot zapewnia ochronę zamieszczonym informacjom przy opadach deszczu. Stojak wysyłany jest w elementach do samodzielnego montażu za pomocą kluczyków imbusowych (w komplecie). Konstrukcja ścianki umożliwia jej rozbudowę o kolejne panele w linii prostej lub pod kątem. Ekspozycja: 1- lub 2-stronna.



Ścianka w wersji z okrągłymi podstawami stalowymi malowanymi elektrostatycznie o wadze 15 kg każda. W razie potrzeby można dolożyć kolejne podstawy układając je i skręcając warstwowo. Podstawy wyposażone są w uchwyty do przenoszenia co czyni je wysoce mobilnymi. Wielkość i waga sprawia że można je z powodzeniem wykorzystywać wewnątrz budynków.

Format	Ilość paneli	Ekspozycja	Wym. podstawy	Waga podstawy	Wys. całk.	Nr art	Cena	Cena dodatkowego panelu
6xA4 (3x2)	3	1-str	ø500	4x15kg	1800	390431-6cz	4743,00	1399,00
8xA4 (4x2)	3	1-str	ø500	4x15kg	1800	390431-8cz	5102,00	1517,00
9xA4 (3x3)	3	1-str	ø500	4x15kg	1850	390431-9cz	5042,00	1497,00
12xA4 (4x3)	3	1-str	ø500	4x15kg	1850	390431-12cz	5444,00	1632,00
6xA4 (3x2)	3	2-str	ø500	4x15kg	1800	390435-6cz	7117,00	2190,00
8xA4 (4x2)	3	2-str	ø500	4x15kg	1800	390435-8cz	7680,00	2377,00
9xA4 (3x3)	3	2-str	ø500	4x15kg	1850	390435-9cz	7605,00	2352,00
12xA4 (4x3)	3	2-str	ø500	4x15kg	1850	390435-12cz	8304,00	2586,00



Ścianka w wersji z prostokątnymi podstawami stalowymi malowanymi elektrostatycznie o wadze 23 kg każda. W razie potrzeby można dolożyć kolejne podstawy układając je i skręcając warstwowo. Podstawy wyposażone są w uchwyty do przenoszenia co czyni je wysoce mobilnymi. Głębokość i waga sprawiają że są bardzo stabilne. Gruba stal jest praktycznie niezniszczalna a powłokę malarską w razie potrzeby można wielokrotnie odnawiać. W przeciwieństwie do podstaw betonowych nie ryzyka kruszenia się krawędzi.

Format	Ilość paneli	Ekspozycja	Wym. podstawy	Waga podstawy	Wys. całk.	Nr art	Cena	Cena dodatkowego panelu
6xA4 (3x2)	3	1-str	400x800	4x23kg	1800	390432-6cz	5069,00	1480,00
8xA4 (4x2)	3	1-str	400x800	4x23kg	1800	390432-8cz	5429,00	1598,00
9xA4 (3x3)	3	1-str	400x800	4x23kg	1850	390432-9cz	5369,00	1578,00
12xA4 (4x3)	3	1-str	400x800	4x23kg	1850	390432-12cz	5769,00	1713,00
6xA4 (3x2)	3	2-str	400x800	4x23kg	1800	390436-6cz	7444,00	2272,00
8xA4 (4x2)	3	2-str	400x800	4x23kg	1800	390436-8cz	8006,00	2459,00
9xA4 (3x3)	3	2-str	400x800	4x23kg	1850	390436-9cz	7930,00	2433,00
12xA4 (4x3)	3	2-str	400x800	4x23kg	1850	390436-12cz	8630,00	2667,00



Stojak w wersji z okrągłymi podstawami betonowymi w kolorze naturalnego betonu o wadze 30 kg każda. Wielkość i duża waga sprawia że są bardzo stabilne. Ich dużą zaletą jest niższa cena.

Format	Ilość paneli	Ekspozycja	Wym. podstawy	Waga podstawy	Wys. całk.	Nr art	Cena	Cena dodatkowego panelu
6xA4 (3x2)	3	1-str	ø500	4x30kg	1800	390433-6cz	4016,00	1240,00
8xA4 (4x2)	3	1-str	ø500	4x30kg	1800	390433-8cz	4464,00	1358,00
9xA4 (3x3)	3	1-str	ø500	4x30kg	1850	390433-9cz	4405,00	1338,00
12xA4 (4x3)	3	1-str	ø500	4x30kg	1850	390433-12cz	4807,00	1473,00
6xA4 (3x2)	3	2-str	ø500	4x30kg	1800	390437-6cz	6480,00	2032,00
8xA4 (4x2)	3	2-str	ø500	4x30kg	1800	390437-8cz	7043,00	2218,00
9xA4 (3x3)	3	2-str	ø500	4x30kg	1850	390437-9cz	6959,00	2193,00
12xA4 (4x3)	3	2-str	ø500	4x30kg	1850	390437-12cz	7666,00	2426,00

Uwaga !

Powyższe ścianki nie spełniają norm obciążenia wiatrem dla żadnej ze stref dlatego nadają się do ekspozycji w miejscach osłoniętych od wiatru lub na czas silniejszego wiatru powinny być demontowane. Jest to istotne dla zachowania bezpieczeństwa osób odwiedzających ekspozycję.

• *Haczyki standardowe*



Haczyk z tworzywa sztucznego w kolorze białym lub bezbarwny.
Wymiary:
dł=55mm
śr oczek=5mm

Kolor	Wym. zewn.	Nr art	Cena
biały	25x55	400101-150	0,80
bezbarwny	18x38	400101-300	1,50



Haczyk ze stali ocynkowanej, kolor srebrny, z drutu o średnicy 2mm.
Wymiary:
dł=54mm
śr oczka=25mm

Nr art. 400150 0,45

• *Haczyki samoprzylepne*



Haczyk samoprzylepny

Haczyk z tworzywa sztucznego w kolorze białym, wyposażony w taśmę samoprzylepną. Wymiary: podstawa: 25x25mm

Nr art. 400201
1,15



Haczyk samoprzylepny

Haczyk z drutu o gr=1,8mm i średnicy wew. 6,5mm, ze stali ocynkowanej kolor srebrny, podstawa wykonana z tworzywa sztucznego, wyposażona w taśmę samoprzylepną. Średnica podstawy 39mm.

Nr art. 400202
1,30

• *Haczyki magnetyczne*



Haczyk z magnesem

Uchwyt z haczykiem ze stali powlekanej na kolor biały, wyposażony w magnes.

Wymiary:
śr magnesu 16, 25, 32, 47 lub 57 mm

Średnica	Nr art	Cena
16	400302-16	7,20
25	400302-25	13,00
32	400302-32	13,20
47	400302-47	13,30
57	400302-57	13,50

• *Systemy do podwieszenia*



Haczyk ze stali ocynkowanej, kolor srebrny z drutu o średnicy 1mm wyposażony w sprężynkę. Przy wadze do 1kg możliwość ustawienia naciągu nażądaną wysokości.

Długość po rozciągnięciu	Dopuszczalne obciążenie	Nr art	Cena
200-1500 mm	do 4 kg	400401-150	1,10
320-3000 mm	do 4 kg	400401-300	1,50



Wykonana ze stali ocynkowanej na kolor srebrny o dł=1,5m, w komplecie 2 haczyki umożliwiające regulację wysokości powieszenia.

Nr art. 400402 26,00



Łącznik do linki stalowej o śr=1mm

Nr art. 400403
6,00

• Przyssawki



Wykonana z bezbarwnego tworzywa sztucznego śr=40mm

Nr art. 400501 2,60

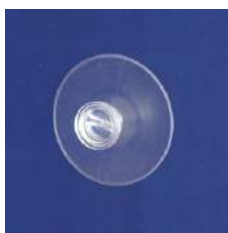

Wykonana z bezbarwnego tworzywa sztucznego śr=46mm wyposażone w otwór poprzeczny

Nr art. 400502 3,10



Wykonana z bezbarwnego tworzywa sztucznego śr=40mm, wyposażona w otwór poprzeczny i od czoła

Nr art. 400503 2,60



Wykonana z bezbarwnego tworzywa sztucznego śr=40mm wyposażona w otwór porzeczny

Nr art. 400504 2,60



Wykonana z bezbarwnego tworzywa sztucznego śr=40mm, wyposażona w nakrętkę

Nr art. 400505 2,40



Wykonana z bezbarwnego tworzywa sztucznego śr=25mm z otworem od czoła

Nr art. 400506 2,30



Wykonana z bezbarwnego tworzywa sztucznego śr=42mm, wyposażona w zatyczkę

Nr art. 400507 3,50



Wykonana z bezbarwnego tworzywa sztucznego śr=35/35mm

Nr art. 400508 1,45



Haczyk z przyssawką

Uchwyt z haczykiem ze stali ocynkowanej na kolor srebrny, wyposażony w bezbarwną przyssawkę. Wymiary: śr przyssawki 36mm

Nr art. 400512 2,10



Haczyk z przyssawką

haczyk ze stali ocynkowanej na kolor srebrny, wyposażony w bezbarwną przyssawkę. Wymiary: śr przyssawki 40mm

Nr art. 400513 1,50

• Uchwyty samoprzylepne



Uchwyt oczkowy samoprzylepny

Uchwyt z tworzywa sztucznego w kolorze białym, wyposażony w taśmę samoprzylepną. wymiary podstawy: 20x20 mm wielkość otworu: 4x5mm

Nr art. 400601 0,55

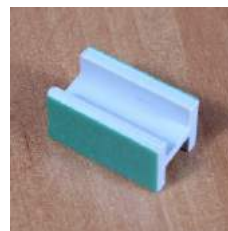

Uchwyt samoprzylepny

Uchwyt z tworzywa sztucznego w kolorze popielatym służący do połączenia płyt, uzbrojony w taśmę samoprzylepną.

Dystans	Nr art	Cena
15	400602-15	1,35
25	400602-25	1,50

Uchwyty szczelinowe

Wykonane z elastycznego, bezbarwnego tworzywa sztucznego, do płyt o grubości do 2mm



Wymiar	Nr art	Cena
25x25	400603-25	1,60
75x25	400603-75	1,95

dł=75mm
Nr art. 400604 2,25

Wymiar	Nr art	Cena
25x13	400605-25	1,05
75x13	400605-75	1,15
25x25	400608-25	1,50
75x25	400608-75	1,65

Wymiar	Nr art	Cena
25x19	400606-25	0,65
75x19	400606-75	0,70

Dł	Nr art	Cena
38	400607	0,70

• Uchwyty do mocowania płyt

Uchwyty z tworzywa

Przeznaczone do estetycznego mocowania płyt z tworzywa sztucznego, szkła lub tektury, wykonane z elastycznego tworzywa sztucznego.



Nr art. 400701 0,90



Nr art. 400702 1,10



Nr art. 400703 1,10



Nr art. 400705 1,20



Nr art. 400706 1,75



Wymiar	Nr art.	Cena
25	400708-25	1,30
75	400708-75	2,80



Nr art. 400710 0,98



Nr art. 400714 1,55



Nr art. 400716 1,75



Nr art. 400717 1,20



Nr art. 400718 4,15

• Uchwyty magnetyczne



Uchwyt magnetyczny z haczykami

Wykonany z aluminium anodowanego na kolor srebrny, wyposażony w 2 haczyki z poliwęglanu oraz magnes, sposób połączenia ramienia z magnesem umożliwia jego ruch wahadłowy.

Nr art. 400801
18,30

• Łączniki oczkowe



Uchwyt oczkowy plastikowy

Wykonany z tworzywa w kolorze białym.
Wymiary:
śr wew. 15mm

Nr art. 400901
0,80



Uchwyt owalny plastikowy

Wykonany z tworzywa w kolorze białym,
wymiary wew.: 10x21 mm
Nr art. 400902-10 0,60

wymiary wew.: 24x50 mm
Nr art. 400902-24 0,80

• Linki łańcuchy



Linka stalowa ocynkowana na kolor srebrny, śr=1mm

Nr art. 401101-1
0,60 /mb



Linka stalowa ocynkowana na kolor srebrny, śr=2mm

Nr art. 401101-2
1,00 /mb



Linka stalowa ocynkowana na kolor srebrny, w otulinie z bezbarwnego tworzywa sztucznego bezbarwnej, śr=2mm

Nr art. 401102-2
1,20 /mb

• Elementy do uchwytów i stojaków cenowych



Uchwyt szczelinowy mały

Wykonana z bezbarwnego tworzywa sztucznego, szer=25mm

Nr art. 401201
1,20



Uchwyt szczelinowy duży

Wykonana z bezbarwnego tworzywa sztucznego, szer=50mm

Nr art. 401202
2,35



Uchwyt klamrowy mały

Wykonana z bezbarwnego tworzywa sztucznego

Nr art. 401203
2,40



Uchwyt klamrowy duży

Wykonana z bezbarwnego tworzywa sztucznego

Nr art. 401204
6,70



Uchwyt klamrowy szeroki

Wykonana z bezbarwnego tworzywa sztucznego, szer=80mm

Nr art. 401205
5,80



Łącznik panewkowy

Wykonany z mocnego tworzyw kolorze mlecznym

Nr art. 401206
0,20



Łącznik

Wykonana z bezbarwnego tworzywa sztucznego

Dł	Nr art	Cena
50	401207-5	0,60
100	401207-10	1,25



Szpilka akrylowa

Wykonana z bezbarwnego tworzywa sztucznego

Dł	Nr art	Cena
50	401208-5	1,30
100	401208-10	1,55



Podstawa prostokątna

Wykonana z plexi bezbarwnej wymiar:

Nr art. 401215
2,15



Podstawa okrągła mała

Wykonana z bezbarwnego tworzywa sztucznego,

Śr	Nr art	Cena
50	401216-5	5,10
85	401216-10	6,70



Dostępne kolory:
biały, czarny, popielaty,
żółty, czerwony, niebieski,
zielony.



Tabliczka cenowa

Wykonana z tworzywa sztucznego barwionego w masie. Posiada szczelinę na dłuższej krawędzi.

Format	Nr art	Cena
A6	401301-A6	5,40
A7	401301-A7	3,10
A8	401301-A8	2,70
A9	401301-A9	2,60

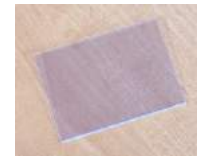

Kieszon "U" do ramki nr 401301

Wykonana z PCV antyrefleks gr=0,4mm

Format	Nr art	Cena
A6	401302-A6	0,65
A7	401302-A7	0,60
A8	401302-A8	0,55
A9	401302-A9	0,50



Uchwyt klipsowy do tabliczki nr 401301

Wykonana z tworzywa sztucznego, wyposażony w mały klips do jej zawieszenia.

Nr art. 401304
1,10



Uchwyt klipsowy do tabliczki 401301

Wykonana z tworzywa sztucznego, wyposażony w duży klips do jej zawieszenia.

Nr art. 401306
1,30



Uchwyt do tabliczki nr 401301

Wykonana z tworzywa sztucznego, wyposażony w duży rolkowy do jej mocowania do półek.

Nr art. 401307
1,70



Uchwyt klipsowy do tabliczki nr 401301

Wykonana z tworzywa sztucznego do zawieszenia na rurach.

Nr art. 401309
0,75



Uchwyt klamrowy do tabliczki nr 401301

Wykonana z tworzywa sztucznego, wyposażony w żabkę z pleksi bezbarwnej.

Nr art. 401310
4,55



Uchwyt klamrowy do tabliczki nr 401301

Wykonana z tworzywa sztucznego, klamra duża bezbarwna, umożliwia mocowanie kasetki cenowej do koszy rurek, półek.

Nr art. 401311
6,20



Uchwyt magnetyczny tabliczki do nr 401301

Wykonana z tworzywa sztucznego, wyposażony w stopkę magnetyczną umożliwiającą mocowanie do powierzchni metalowych.

Nr art. 401312
6,10

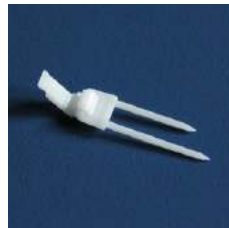

Uchwyt ze szpilką do tabliczki nr 401301

Wykonana z tworzywa sztucznego, wyposażony w szpilkę do wbijania w np. miękkie produkty spożywcze.

Nr art. 401313
1,90



Podstawa do tabliczki nr 401301

Wykonana z tworzywa sztucznego bezbarwnego, umożliwia postawienie kasetki cenowej.

Nr art. 401315
0,95



Podstawa do tabliczki nr 401301

Wykonana z tworzywa sztucznego w kolorze białym, umożliwia postawienie kasetki cenowej.

Nr art. 401316
1,10



Podstawa do tabliczki nr 401301

Wykonana ze stali lakierowanej, umożliwia postawienie kasetki cenowej.

Nr art. 401320
16,00



Uchwyt ze szpilką do tabliczki 401301

Wykonana z tworzywa sztucznego, wyposażony w szpilkę ze stali nierdzewnej do wbijania w np. miękkie produkty spożywcze.

Nr art. 401317
1,90



Kasetka cenowa pojedyncza

Wykonane z tworzywa sztucznego barwionego na kolor z bezbarwnym frontem. Szybka wsuwana.

Wym. zewn.	Nr art	Cena
80x60 mm	401330	3,10



Kasetka cenowa pojedyncza

Wykonane z tworzywa sztucznego barwionego na kolor z bezbarwnym frontem. Szybka wsuwana. Tabliczka dodatkowo wyposażona w komplet cyferek.

Wym. zewn.	Nr art	Cena
80x60 mm	401331	5,50



Szpilka do kasetki nr 401330

Wykonana z tworzywa sztucznego część wbijana bezbarwna. Długość szpilki:

Nr art. 401335
0,90



Szpilka do kasetki nr 401330

Wykonana w całości ze stali nierdzewnej. Długość szpilki:

Nr art. 401336
0,90



Uchwyt klamrowy i klipsowy do kasetki nr 401330

Wykonane z bezbarwnego tworzywa sztucznego.

Nr art. 401337
4,80



Nr art. 401338
4,30



Ramka plastikowa - pionowa

Wykonana z niełamiwego tworzywa sztucznego, wsuw plakatu od krótszej strony. Ekspozycja: 2-stronna

Dostępne kolory - czerwony, niebieski, żółty, zielony, pomarańczowy, biały, czarny, popielaty.

Format	Nr art	Cena
A6	401801-A6	2,60
A5	401801-A5	3,50
A4	401801-A4	4,30
A3	401801-A3	6,95
A2	401801-A2	20,00
A1	401801-A1	40,00



Ramka plastikowa - pozioma

Wykonana z niełamiwego tworzywa sztucznego, wsuw plakatu od dłuższej strony. Ekspozycja: 2-stronna

Dostępne kolory - czerwony, niebieski, żółty, zielony, pomarańczowy, biały, czarny, popielaty.

Format	Nr art	Cena
A5	401802-A5	6,45
A4	401802-A4	4,30
A3	401802-A3	6,95



Ramka plastikowa - pionowa

Wykonana z niełamiwego tworzywa sztucznego, wsuw plakatu od krótszej strony. Ekspozycja: 2-stronna

Dostępne kolory - srebrny i bezbarwna

Format	Nr art	Cena
A6	401803-A6	3,40
A5	401803-A5	4,15
A4	401803-A4	5,50
A3	401803-A3	7,65



Ramka plastikowa - pozioma

Wykonana z niełamiwego tworzywa sztucznego, wsuw plakatu od dłuższej strony. Ekspozycja: 2-stronna

Dostępne kolory - srebrny i bezbarwna

Format	Nr art	Cena
A5	401804-A5	6,70
A4	401804-A4	4,65
A3	401804-A3	7,35



Ramka plastikowa - dzielona

Wykonana z niełamiwego tworzywa sztucznego z poprzeczką dzielącą powierzchnię ekspozycyjną na 2 części, wsuw plakatu na krótszej krawędzi.

Ekspozycja: 2-stronna

Dostępne kolory - niebieski

Nr art. 401806
5,35



Kieszka "U" z folii antyrefleks - pionowa

Kieszka z PCV o grubości:

dla A6-A3 0,3 mm

dla A2 0,4 mm

dla A1 0,5 mm

jednostronnie matowiona do zabezpieczenia plakatu w ramach plastikowych.

Format	Nr art	Cena
A6	401807-A6	1,30
A5	401807-A5	1,75
A4	401807-A4	2,95
A3	401807-A3	6,50
A2	401807-A2	12,70
A1	401807-A1	37,00



Kieszka "U" z folii antyrefleks - pozioma

Kieszka z PCV o grubości:

dla A6-A2 0,3 mm

dla A1 0,4 mm

jednostronnie matowiona do zabezpieczenia plakatu w ramach plastikowych.

Format	Nr art	Cena
A6	401808-A6	1,55
A5	401808-A5	2,00
A4	401808-A4	3,00
A3	401808-A3	5,00
A2	401808-A2	10,50
A1	401808-A1	37,00



Uchwyt samoprzylepny, do połączenia ramek A6-A4 równolegle do powierzchni

Nr art. 401811
1,70



Uchwyt samoprzylepny, do mocowania prostokątnego ramek A6-A3

Nr art. 401812
1,70



Uchwyt samoprzylepny, do mocowania ramek równolegle do powierzchni

do A6-A3 - Nr art. 401813
1,80

do A2-A1 - Nr art. 401814
2,85

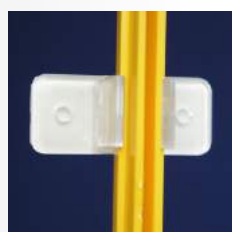

Uchwyt samoprzylepny, do mocowania prostokątnego ramek A6-A3

do A6-A3 - Nr art. 401815 3,45
do A2-A1 - Nr art. 401816 4,00



Uchwyt wyposażony w otwór montażowy do przykręcenia ramek wkrętami lub śrubą, równolegle do powierzchni

do A6-A3 - Nr art. 401817 1,35

do A2-A1 - Nr art. 401818 2,50

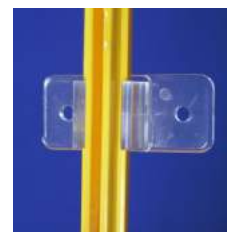

Uchwyt wyposażony w otwory montażowe do przykręcenia ramek wkrętami lub śrubami, prostopadłe do powierzchni

do A6-A3 - Nr art. 401819 3,10

do A2-A1 - Nr art. 401820 3,60



Uchwyt wyposażony w otwory montażowe do przykręcenia ramek A2-A1 wkrętami lub śrubami, równoległe do powierzchni
Nr art. 401820 4,80



Uchwyt z magnesem do mocowania równoległego ramek
do A6-A3 - Nr art. 401821 5,80
do A2-A1 - Nr art. 401822 10,50



Uchwyt z magnesem do mocowania prostopadłego ramek.
do A6-A3 - Nr art. 401823 5,80
do A2-A1 - Nr art. 401824 10,50

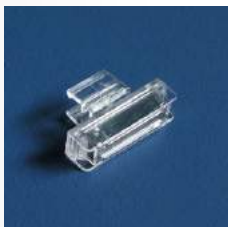

Uchwyt z magnesem do mocowania prostopadłego ramek A6-A3
do A6-A3 - Nr art. 401825 4,30



Uchwyt z przysawką o $\text{śr}=35\text{mm}$ do mocowania równoległego ramek A6-A3
Nr art. 401827 4,50



Uchwyt z przysawką o $\text{śr}=35\text{mm}$ do mocowania prostopadłego ramek A6-A3
Nr art. 401828 4,50



Uchwyt z haczykiem do podwieszenia ramek A6-A3.
Nr art. 401830 1,50

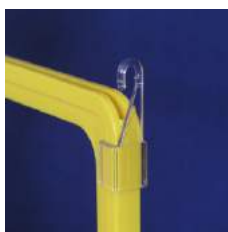

Uchwyt z haczykiem do podwieszenia ramek A2-A1.
Nr art. 401831 1,50

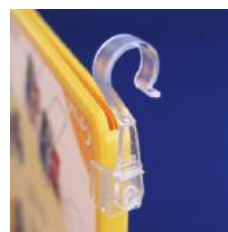

Uchwyt z haczykiem do zawieszania ramek A6-A3 na rurekach
Nr art. 401833 2,90



Uchwyt do podwieszenia ramek A6-A3, obrotowy
Nr art. 401836 1,50



Uchwyt do łączenia dwóch ramek A6-A3, obrotowy
Nr art. 401841 1,50



Uchwyt do łączenia dwóch ramek A6-A3 z ramkami A2-A1.
Nr art. 401844 2,50



Klips mały do ramek A6-A3
Nr art. 401845 1,15



Uchwyt do mocowania ramek z płytami.
do A6-A3 - Nr art. 401846 1,50
do A2-A1 - Nr art. 401847 2,50



Uchwyt do mocowania ramki A6-A3 z płytami o grubości do 0,75mm
Nr art. 401848 1,15



Klips duży do ramek A6-A3
Nr art. 401849 3,50



Elastyczny uchwyt do mocowania ramek do płyt.
do A6-A3 - Nr art. 401850 11,50
do A2-A1 - Nr art. 401851 11,50



Uchwyt do połączenia ramki z rurą:
 $\text{ø}12\text{mm}$ - nr art. 401852-12 1,50
 $\text{ø}14\text{mm}$ - nr art. 401852-14 1,50
 $\text{ø}18\text{mm}$ - nr art. 401852-16 1,50
 $\text{ø}22\text{mm}$ - nr art. 401852-25 1,50
 $\text{ø}28\text{mm}$ - nr art. 401852-28 1,50



Uchwyt do połączenia prostopadłego ramek A6-A3 z rurą owalną 20x30mm
Nr art. 401853 3,50



Uchwyt do mocowania prostopadłego ramek A6-A3 do rury owalnej 15x30mm
Nr art. 401854 3,50



Uchwyt do mocowania ramki A6-A3 do rury o średnicy od 25 do 40mm
Nr art. 401855 9,60



Uchwyt do mocowania ramki A6-A3 w przegładarce

Nr art. 401858
1,35



Łącznik przegubowy do łączenia rur o śr wew.=9 i 10mm, wykonany z bezbarwnego poliwęglanu, umożliwia wykonanie nogi łamanej do ramki plastikowej czyli z możliwością jej ustawień pod dowolnym kątem

Nr art. 401859
7,70



Łącznik rury o śr=12mm z podstawą, wykonany z tworzywa sztucznego w kolorze popielatym, umożliwia łączenie nogi z podstawą poprzez wsuw (połączenie bezśrubowe).

Nr art. 401860
2,50



Stopki do postawienia ramki pod kątem

dla A6-A3:
Nr art. 401861
2,10/szt
4,20/parę

dla A2-A1:
Nr art. 401862
4,80/szt
9,60/parę



Stopki do postawienia ramki A6-A3 pionowo

dla A6-A3:
Nr art. 401863
2,10/szt
4,20/parę

dla A2-A1:
Nr art. 401864
4,15/szt
8,30/parę



Noga sztywna

Wykonana z rury aluminiowej anodowanej na kolor srebrny-mat, wyposażona w adapter z bezbarwnego poliwęglanu, do ramek A6-A3

Długość	Nr art	Cena
150	401865-15	5,40
200	401865-20	5,70
300	401865-30	6,10
400	401865-40	7,00
500	401865-50	7,50
600	401865-60	8,40
700	401865-70	9,00
800	401865-80	9,90
900	401865-90	10,40
1000	401865-100	11,20
1100	401865-110	12,00
1200	401865-120	12,60



Długość	Nr art	Cena
150	401866-15	9,50
200	401866-20	9,70
300	401866-30	9,90
400	401866-40	10,30
500	401866-50	10,60
600	401866-60	10,90
700	401866-70	11,30
800	401866-80	11,70
900	401866-90	11,90
1000	401866-100	12,20
1100	401866-110	12,60
1200	401866-120	13,00

Noga sztywna

Noga sztywna z rury aluminiowej anodowanej na kolor srebrny-mat wyposażona w adapter, do ramek A2-A1

Dostępne kolory adaptera: czerwony, niebieski, żółty, zielony, biały, bezbarwny.



Noga teleskopowa

Wykonana ze stali chromowanej na kolor srebrny-polysk wyposażona w adapter z bezbarwnego poliwęglanu do ramek A6-A3, hamulec wewnętrzny

Długość	Nr art	Cena
320-620	401869	11,00



Noga teleskopowa

Wykonana ze stali chromowanej na kolor srebrny-polysk wyposażona w adapter z bezbarwnego poliwęglanu do ramek A6-A3, hamulec zewnętrzny

Długość	Nr art	Cena
850-1500	401870-150	22,00
1050-1900	401870-190	34,00



Noga teleskopowa

Wykonana z aluminium anodowanego kolor srebrny-mat. Do ramek plastikowych: A6-A3, hamulec zewnętrzny.

Długość	Nr art	Cena
300-600	401875-60	8,90
800-1450	401875-145	17,80



Uchwyt teleskopowy do wózków i pojemników drutowych z hamulcem dźwigniowym

Wykonana ze stali chromowanej na kolor srebrny-polysk, wyposażona w adapter z bezbarwnego poliwęglanu do ramek A6-A3

Nr art. 401873
18,50



Uchwyt teleskopowy do wózków i pojemników drutowych

Wykonana ze stali chromowanej na kolor srebrny-polysk, wyposażona w adapter z bezbarwnego poliwęglanu do ramek A6-A3

Nr art. 401874
18,50



Podstawa stalowa - prostokątna

Wykonana ze stali lakierowanej na kolor czarny, uchwyt z poliwęglanu bezbarwnego na rurę o śr=12mm, wymiary podstawy: 160x175x1,5mm

Kolor	Nr art	Cena
popiel	401880-p	12,90
czarny	401880-cz	12,90



Podstawa stalowa - kwadratowa

Wykonana ze stali lakierowanej na kolor popielaty lub czarny, uchwyt z poliwęglanu bezbarwnego na rurę o śr=12mm, średnica podstawy 160mm

Kolor	Nr art	Cena
popiel	401881-p	12,90
czarny	401881-cz	12,90



Podstawa stalowa - okrągła

Wykonana ze stali lakierowanej na kolor popielaty, uchwyt z poliwęglanu bezbarwnego na rurę o śr=12mm, średnica podstawy 160mm

Śr	Kolor	Nr art	Cena
160	popiel	401872-16p	9,00
160	czarny	401872-16cz	9,00
250	popiel	401872-25p	32,00
250	czarny	401872-25cz	32,00



Profil aluminiowy do listwy plakatowej

Wykonany z aluminium w kolorze srebrny-mat o przekroju owalnym. Średnica: 25mm

Długość	Nr art	Cena
1000	402303-1	44,00
2000	402303-2	87,00



Profil aluminiowy do listwy plakatowej

Wykonany z aluminium w kolorze srebrny-mat o przekroju kwadratowym. Wysokość: 19mm.

Długość	Nr art	Cena
1000	402304-1	44,00
2000	402304-2	87,00



Profil plastikowy perforowany do listwy plakatowej

Wykonany z tworzywa sztucznego, przystosowany do montażu w profilu aluminiowym tak okrągłym (art 402303) jak i kwadratowym (art 402304).

Długość	Nr art	Cena
1000	402305-1	15,00
2000	402305-2	30,00



Profil aluminiowy do systemu rurowego

Wykonany w formie rury z aluminium anodowanego na kolor srebrny-mat o przekroju okrągłym i śr=20mm. Profil można łączyć ze sobą i podwieszać przy użyciu dedykowanych akcesoriów.

Długość	Nr art	Cena
1000	402306-1	15,60
2000	402306-2	31,00
3000	402306-3	47,00



Zaślepka do rury okrągłej o śr=20mm

Nr art. 402306-Z
2,00



Łącznik do rury okrągłej o śr=20mm

Nr art. 402306-L
5,00



Uchwyt do rury okrągłej o śr=20mm

Nr art. 402306-U
2,00

◊ Akcesoria do kieszeni i stojaków na ulotki



Podstawa do kieszeni z plexi

Wykonany z plexi bezbarwnej (gr=2mm), służy jako podpórka do postawienia kieszeni wyposażonej w specjalne otwory. Dostosowana do produktów nr

Nr art. 402401
3,40



Uchwyt do kieszeni z PLEXI

Wykonany z plexi bezbarwnej (gr=2mm), służy do mocowania kieszeni do regałów wyposażonych w odpowiednią szczelinę.

Nr art. 402404
1,85



Przegroda do stojaków

Wykonany z plexi bezbarwnej (gr=2mm), służy do wykonania przegrody w stojakach kaskadowych z plexi wyposażonych w specjalne prowadnice.

Nr art. 402405
3,30

Noga teleskopowa

Noga teleskopowa ze stali chromowanej na kolor srebrny-połysk wyposażona w uchwyt klamrowy z poliwęglanu, do mocowania tabliczek z tektury i tworzyw sztucznych, długość: 320-620mm.



Nr art. 402501
17,00

• Urny wyborcze



Urna wyborcza z poliwęglanu

Wykonana jest z poliwęglanu litego gr=3mm z filtrem UV, wieko zdejmowane zabezpieczone przed otwarciem za pomocą śrub oczkowych, ponadto urna wyposażona w 2 uchwyty do podnoszenia oraz filcowe stopki.

Wykonanie zgodne z wytycznymi Państwowej Komisji Wyborczej

Wymiary urny			Waga	Nr art	Cena
Szer	Wys	Gł			
750	1000	750	12 kg	460100-75	1289,00
950	1200	780	20 kg	460100-95	1499,00
1000	1000	880	20 kg	460100-100	1588,00
450	650	450	6 kg	460100-45	675,00

460100-75 urna do 750 wyborców w tym dla osób niepełnosprawnych
 460100-95 urna powyżej 750 wyborców
 460100-100 urna powyżej 750 wyborców w tym dla osób niepełnosprawnych
 460100-45 urna pomocnicza, przenośna

• Parawany, ścianki działowe



Parawan białowy typu "L"

Wykonany jest z PCV spienionego (gr=4mm), wyposażony w zawiasy umożliwiające rozkładanie w formie książki. Wykonywany w wersji z godłem lub bez.

wersja bez godła				
Wymiary		Nr art	Cena	
Szer	Wys			
600	600	460101	73,00	

wersja z godłem				
Wymiary		Nr art	Cena	
Szer	Wys			
600	600	460101-G	109,00	



Parawan białowy typu "C"

Wykonany jest z PCV spienionego (gr=4mm), wyposażony w zawiasy umożliwiające rozkładanie w formie książki. Wykonywany w wersji z godłem lub bez.

wersja bez godła				
Wymiary			Nr art	Cena
Szer	Wys	Gł		
600	600	600	460102	110,00

wersja z godłem				
Wymiary			Nr art	Cena
Szer	Wys	Gł		
600	600	600	460102-G	165,00



Ścianka działowa pojedyncza

Wykonana jest z profili aluminiowych anodowanych na kolor srebrny-mat, wypełnienie z płyt z PCV spienionego gr=4mm, całość posadowiona na stabilnych stopkach. Wykonywana w wersji z godłem lub bez. Opcjonalnie ściankę można wykonać z wypełnieniem magnetycznym lub tekstylnym i wykorzystywać do celów innych niż wybory.

wersja bez godła					
Szer	Wys	Gł	Kolor płyty	Nr art	Cena
900	1900	500	biały	460201-B	456,00
900	1900	500	popielaty	460201-P	488,00

wersja z godłem					
Szer	Wys	Gł	Kolor płyty	Nr art	Cena
900	1900	500	biały	460201-G	499,00

• Kabiny wyborcze



Kabina dla niepełnosprawnych

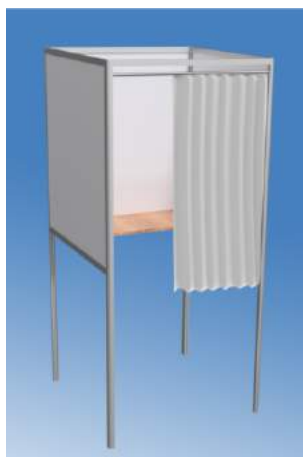

Kabina wyborcza

Wykonana jest z profili aluminiowych anodowanych na kolor srebrny-mat, wypełnienie z płyt z PCV spienionego gr=4mm. Kabina wyposażona jest w blat z płyty meblowej o gł=350mm oraz kotarke materiałową. Wykonanie w wersji z nadrukiem godła lub bez. Kabina wysyłana jest w elementach do samodzielnego montażu przy użyciu kluczyka będącego na wyposażeniu. Montaż jest szybki i maksymalnie uproszczony.

Wersja 1200x1200mm przeznaczona jest dla osób niepełnosprawnych. Opcjonalnie istnieje możliwość wykonania na inny wymiar i z profilami malowanymi na kolor RAL.

Wymiary			Nr art	Cena
Szer	Wys	Gł		
900	1950	900	460301	1360,00
1200	1950	1200	460302	1584,00

● Podstawy

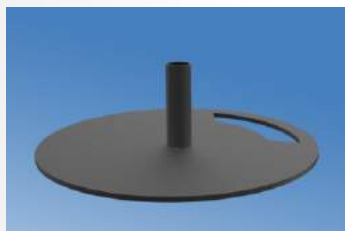

Stojak na 1 flagę

Stojak wykonany ze stali lakierowanej proszkowo na kolor: biały, czarny lub srebrny. Wyposażony w uchwyt do przenoszenia, stopki silikonowe oraz śrubę dociskową imbusową. Docisk służy do usztywnienia masztu. Możliwość mocowania drzewców o średnicy do 25mm. Ciężka podstawa zapewnia dużą stabilność ekspozycji.

Kolor	Średnica	Nr art	Cena
biały	340	460501-B	150,00
czarny	340	460501-Cz	150,00
srebrny	340	460501-Sr	150,00

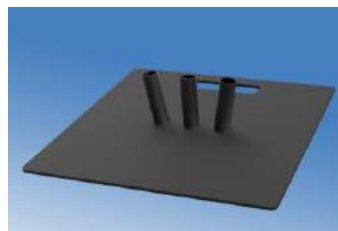

Stojak na 2 lub 3 flagi

Stojak wykonany ze stali lakierowanej proszkowo na kolor: biały, czarny lub srebrny. Wyposażony w uchwyt do przenoszenia, stopki silikonowe oraz śruby dociskowe imbusowe. Docisk służy do usztywnienia masztów. Możliwość mocowania drzewców o średnicy do 25mm. Ciężka podstawa zapewnia dużą stabilność ekspozycji.

Stojak 2-flagowy			
Kolor	Wymiary	Nr art	Cena
biały	450x450	460502-B	302,00
czarny	450x450	460502-Cz	302,00
srebrny	450x450	460502-Sr	302,00

Stojak 3-flagowy			
Kolor	Wymiary	Nr art	Cena
biały	450x450	460503-B	365,00
czarny	450x450	460503-Cz	365,00
srebrny	450x450	460503-Sr	365,00

● Akcesoria do urn



Plomba do urn wyborczych

Plomba zaciskowa z gładkim paskiem, indykatorywna. Ujawniają ślady manipulacji i włamania. Pasek blokowany jest metalową szczęką zamykającą. Temperatura użytkowania: -20 C do 60 C. Wytrzymałość na rozciąganie: 12 kg-f. Dostępne kolory: biały, czerwony.

Długość całk.	Długość paska	Wymiar etykiety	Kolor	Nr art	Cena
330	300	30x18mm	biały	460401-B	0,95
330	300	30x18mm	czerwony	460401-C	0,95

• Parawany, osłony blatowe



Parawan blatowy "książkowy"

Wykonany jest z PCV spienionego (gr=3mm), wyposażony w zawiasy umożliwiające rozkładanie w formie książki. Wykonywany w wersji z godłem lub bez.

wersja bez godła			Nr art	Cena
Wymiary				
Szer	Wys			
600	600		470101	145,00

• Osłony przeciw zakażeniu kropelkowemu

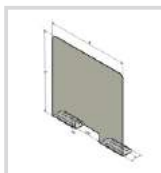

Osłona typu „L”, samoprzylepna

Wykonana jest z PLEXI (gr=4mm). Podgięta dolna krawędź tworzy podstawę. Osłona wyposażona jest w otwór podawczy oraz podwójne taśmy samoprzylepne, silikonowe (bezbarwne). Istnieje możliwość wykonania na inny nietypowy wymiar jak również bez otworu.

Wymiary			Nr art	Cena
Szer	Wys	Gł		
700	700	100	470301-70	144,00
800	800	100	470301-80	184,00

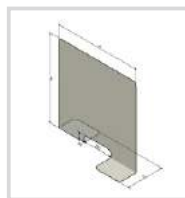

Osłona typu „T”, wolnostojąca

Wykonana jest z PLEXI (gr=4mm). Podgięta dolna krawędź tworzy podstawę. Osłona wyposażona jest w otwór podawczy. Istnieje możliwość wykonania na inny nietypowy wymiar w tym bez otworu oraz doposażenie w taśmę samoprzylepną.

Wymiary			Nr art	Cena
Szer	Wys	Gł		
700	700	300	470305-70	144,00
800	800	300	470305-80	184,00

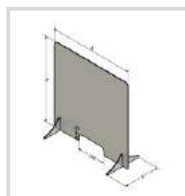

Osłona składana

Wykonana jest z PLEXI (gr=4mm). Wyposażona jest w zdejmowane stopy oraz otwór podawczy. Istnieje możliwość wykonania na inny nietypowy wymiar w tym bez otworu.

Wymiary			Nr art	Cena
Szer	Wys	Gł		
700	700	300	470309-70	162,00
800	800	300	470309-80	209,00

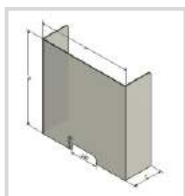

Osłona typu „C”, wolnostojąca

Wykonana jest z PLEXI (gr=4mm). Podgięta dolna krawędź tworzy podstawę. Osłona wyposażona jest w otwór podawczy. Istnieje możliwość wykonania na inny nietypowy wymiar w tym bez otworu oraz doposażenie w taśmę samoprzylepną.

Wymiary			Nr art	Cena
Szer	Wys	Gł		
700	700	300	470313-70	220,00
800	800	300	470313-80	270,00

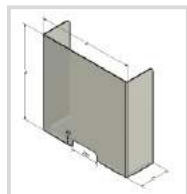

Osłona typu „C”, samoprzylepna

Wykonana jest z PLEXI (gr=4mm). Zagięte boki tworzą dodatkową osłonę. Wyposażona jest w otwór podawczy oraz stopy z taśmą samoprzylepną. Istnieje możliwość wykonania na inny nietypowy wymiar w tym bez otworu oraz doposażenie w taśmę samoprzylepną.

Wymiary			Nr art	Cena
Szer	Wys	Gł		
700	700	200	470321-70	200,00
800	800	200	470321-80	247,00

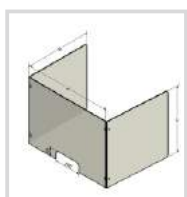

Osłona typu „C”, składana

Wykonana jest z PLEXI (gr=4mm). Zagięte boki tworzą dodatkową osłonę i są zamocowana za pomocą zawiasów co umożliwia stawianie pod dowolnym kątem oraz złożenie np. do transportu. Wyposażona jest w otwór podawczy. Istnieje możliwość wykonania na inny nietypowy wymiar w tym bez otworu.

Wymiary			Nr art	Cena
Szer	Wys	Gł		
800	600	600	470325-70	405,00

• Ścianki działowe, parawany pojedyncze - niskie



Ścianka działowa pojedyncza - niska

Wykonana jest z profili aluminiowych anodowanych na kolor srebrny-mat, wypełnienie na kolor białym lub popielatym. Płyta o gr=4mm osadzona jest za pośrednictwem bezbarwnych uszczelkach zapobiegających drganiu płyty. Całość posadowiona na stabilnych stopach wyposażonych w stopki do wy poziomowania.

Na życzenie możliwość wyposażenia parawanu w inne wypełnienie np. z:

- policarbonatu gr=3mm, nietłukącego się tworzywa sztucznego (bez dopłaty)
- plexi mleczne gr=3mm (dopłata)
- tekstylne z filcu ozdobnego (dopłata)

Szer	Wys	Gł	Wypełnienie	Nr art	Cena
700	1500	400	PCV gr=4mm białe	470401-70	347,00
800	1500	400	PCV gr=4mm białe	470401-80	365,00
900	1500	400	PCV gr=4mm białe	470401-90	386,00
700	1500	400	PCV gr=4mm popielate	470402-70	365,00
800	1500	400	PCV gr=4mm popielate	470402-80	402,00
900	1500	400	PCV gr=4mm popielate	470402-90	410,00
700	1500	400	PLEXI gr=4mm przezroczyste	470403-70	462,00
800	1500	400	PLEXI gr=4mm przezroczyste	470403-80	498,00
900	1500	400	PLEXI gr=4mm przezroczyste	470403-90	538,00
700	1500	400	PLEXI gr=3mm mleczna	470405-70	462,00
800	1500	400	PLEXI gr=3mm mleczna	470405-80	498,00
900	1500	400	PLEXI gr=3mm mleczna	470405-90	538,00
700	1500	400	PC gr=3mm przezroczyste	470406-70	462,00
800	1500	400	PC gr=3mm przezroczyste	470406-80	498,00
900	1500	400	PC gr=3mm przezroczyste	470406-90	538,00

• Ścianki działowe, parawany pojedyncze - wysokie



Ścianka działowa pojedyncza na stopach tradycyjnych

Wykonana jest z profili aluminiowych anodowanych na kolor srebrny-mat, wypełnienie z płyty z przezroczystej, w kolorze białym lub popielatym. Płyta o gr=4mm osadzona jest za pośrednictwem bezbarwnych uszczelkach zapobiegających jej drganiu. Całość posadowiona na stabilnych stopach wyposażonych w stopki z regulacją do wy poziomowania.

Istnieje możliwość wyposażenia parawanu w inne wypełnienie np. z:

- policarbonatu gr=3mm, nietłukącego się tworzywa sztucznego (bez dopłaty)
- plexi mleczne gr=3mm (dopłata)
- tekstylne z filcu ozdobnego (dopłata)
- magnetyczne (dopłata)

Szer	Wys	Gł	Wypełnienie	Nr art	Cena
700	1900	500	PCV gr=4mm białe	470501-70	419,00
800	1900	500	PCV gr=4mm białe	470501-80	446,00
900	1900	500	PCV gr=4mm białe	470501-90	466,00
700	1900	500	PCV gr=4mm popielate	470502-70	443,00
800	1900	500	PCV gr=4mm popielate	470502-80	474,00
900	1900	500	PCV gr=4mm popielate	470502-90	496,00
700	1900	500	PLEXI gr=4mm przezroczyste	470503-70	542,00
800	1900	500	PLEXI gr=4mm przezroczyste	470503-80	587,00
900	1900	500	PLEXI gr=4mm przezroczyste	470503-90	624,00
700	1900	500	PLEXI gr=3mm mleczne	470505-70	542,00
800	1900	500	PLEXI gr=3mm mleczne	470505-80	587,00
900	1900	500	PLEXI gr=3mm mleczne	470505-90	624,00
700	1900	500	PC gr=3mm przezroczyste	470506-70	542,00
800	1900	500	PC gr=3mm przezroczyste	470506-80	587,00
900	1900	500	PC gr=3mm przezroczyste	470506-90	624,00



Ścianka działowa pojedyncza z możliwością rozbudowy

Wykonana jest z profili aluminiowych anodowanych na kolor srebrny-mat, wypełnienie z płyty z przezroczystej, w kolorze białym lub popielatym. Płyta o gr=4mm osadzona jest za pośrednictwem bezbarwnych uszczelkach zapobiegających jej drganiu. Całość posadowiona na stabilnych, ciężkich stopach wykonanych ze stali lakierowanej proszkowo podklejonych gumowymi stopkami.

Istnieje możliwość wyposażenia parawanu w inne wypełnienie np. z:

- policarbonatu gr=3mm, nietłukącego się tworzywa sztucznego (bez dopłaty)
- plexi mleczne gr=3mm (dopłata)
- tekstylne z filcu ozdobnego (dopłata)
- magnetyczne (dopłata)

Szer	Wys	Gł	Wypełnienie	Nr art	Cena
700	1900	500	PCV gr=4mm białe	470508-70	455,00
800	1900	500	PCV gr=4mm białe	470508-80	488,00
900	1900	500	PCV gr=4mm białe	470508-90	512,00
700	1900	500	PCV gr=4mm popielate	470509-70	478,00
800	1900	500	PCV gr=4mm popielate	470509-80	515,00
900	1900	500	PCV gr=4mm popielate	470509-90	542,00
700	1900	500	PLEXI gr=4mm przezroczyste	470510-70	569,00
800	1900	500	PLEXI gr=4mm przezroczyste	470510-80	620,00
900	1900	500	PLEXI gr=4mm przezroczyste	470510-90	662,00
700	1900	500	PLEXI gr=3mm mleczne	470512-70	569,00
800	1900	500	PLEXI gr=3mm mleczne	470512-80	620,00
900	1900	500	PLEXI gr=3mm mleczne	470512-90	662,00
700	1900	500	PC gr=3mm przezroczyste	470513-70	569,00
800	1900	500	PC gr=3mm przezroczyste	470513-80	620,00
900	1900	500	PC gr=3mm przezroczyste	470513-90	662,00

• Ścianka o konstrukcji sztywnej



Ścianka działowa - lekka - skręcana

Wykonana jest z profili aluminiowych 30x20mm anodowanych na kolor srebrny-mat. Wypełnienie z płyt z PCV lub przezroczystych z plexi (PMMA) lub poliwęglanu (PC) nietłukącego się tworzywa sztucznego. Poszczególne poprzeczki łączone są ze sobą na sztywno za pomocą specjalnych zamków na klucz imbusowy (w komplecie). Ściankę można stawiać tylko w szeregu. Montaż jest prosty i nie zabiera dużo czasu. Ścianka wyposażona jest w stopy ze stali lakierowanej proszkowo. Konstrukcja ścianki umożliwia jej rozbudowę o kolejne panele, w dowolnym czasie i w dowolnej ilości.

Istnieje możliwość wykonania ścianki z wypełnieniem:

- z plexi mlecznej gr=3mm (dopłata)
- tekstylnym z filcu ozdobnego (dopłata)
- magnetycznym (dopłata)
- oraz pomalowanie profili na kolor z palety RAL (za dopłatą)

Wymiary panelu			Ilość paneli	Wypełnienie	Nr art	Cena	Cena dodatkowego panelu
Szer	Wys	Gł					
700	1900	500	3	PCV gr=4mm białe	470601-3x70	1197,00	362,00
800	1900	500	3	PCV gr=4mm białe	470601-3x80	1278,00	389,00
900	1900	500	3	PCV gr=4mm białe	470601-3x90	1360,00	416,00
700	1900	500	3	PCV gr=4mm popielate	470602-3x70	1269,00	394,00
800	1900	500	3	PCV gr=4mm popielate	470602-3x80	1360,00	416,00
900	1900	500	3	PCV gr=4mm popielate	470602-3x90	1451,00	446,00
700	1900	500	3	PLEXI gr=4mm przezroczyste	470603-3x70	1495,00	460,00
800	1900	500	3	PLEXI gr=4mm przezroczyste	470603-3x80	1619,00	502,00
900	1900	500	3	PLEXI gr=4mm przezroczyste	470603-3x90	1739,00	542,00
700	1900	500	3	PC gr=3mm przezroczyste	470604-3x70	1495,00	460,00
800	1900	500	3	PC gr=3mm przezroczyste	470604-3x80	1619,00	502,00
900	1900	500	3	PC gr=3mm przezroczyste	470604-3x90	1739,00	542,00
700	1900	500	3	PLEXI gr=3mm mleczne	470605-3x70	1495,00	460,00
800	1900	500	3	PLEXI gr=3mm mleczne	470605-3x80	1619,00	502,00
900	1900	500	3	PLEXI gr=3mm mleczne	470605-3x90	1739,00	542,00



Ścianka działowa skręcana

Wykonana jest z profili aluminiowych anodowanych na kolor srebrny-mat. Profil nogi ma średnicę 50mm. Wypełnienie z płyt z PCV lub przezroczystych z plexi (PMMA) lub poliwęglanu (PC) nietłukącego się tworzywa sztucznego. Poszczególne elementy łączone są ze sobą na sztywno za pomocą specjalnych zamków na klucz imbusowy (w komplecie).

Przez co ściankę można stawiać w szeregu lub w zygzak. Montaż jest prosty i nie zabiera dużo czasu. Przy budowie ścianki prostej niezbędne są stopy przy stawianiu ścianki w zygzak podstawy są zbędne. Konstrukcja ścianki umożliwia jej rozbudowę o kolejne panele w dowolnym czasie i w dowolnej ilości.

Istnieje możliwość wykonania ścianki z wypełnieniem:

- z plexi mlecznej gr=3mm (za dopłatą)
- tekstylnym z filcu ozdobnego (za dopłatą)
- magnetycznym (za dopłatą)
- oraz pomalowanie profili na kolor z palety RAL (za dopłatą)

Wymiary panelu			Ilość paneli	Wypełnienie	Nr art	Cena	Cena dodatkowego panelu
Szer	Wys	Gł					
700	1900	500	3	PCV gr=4mm białe	470610-3x70	1255,00	380,00
800	1900	500	3	PCV gr=4mm białe	470610-3x80	1322,00	399,00
900	1900	500	3	PCV gr=4mm białe	470610-3x90	1389,00	420,00
700	1900	500	3	PCV gr=4mm popielate	470611-3x70	1326,00	404,00
800	1900	500	3	PCV gr=4mm popielate	470611-3x80	1403,00	426,00
900	1900	500	3	PCV gr=4mm popielate	470611-3x90	1480,00	450,00
700	1900	500	3	PLEXI gr=4mm przezroczyste	470612-3x70	1600,00	495,00
800	1900	500	3	PLEXI gr=4mm przezroczyste	470612-3x80	1730,00	535,00
900	1900	500	3	PLEXI gr=4mm przezroczyste	470612-3x90	1850,00	573,00
700	1900	500	3	PC gr=3mm przezroczyste	470613-3x70	1600,00	495,00
800	1900	500	3	PC gr=3mm przezroczyste	470613-3x80	1730,00	535,00
900	1900	500	3	PC gr=3mm przezroczyste	470613-3x90	1850,00	573,00
700	1900	500	3	PLEXI gr=3mm mleczne	470614-3x70	1600,00	495,00
800	1900	500	3	PLEXI gr=3mm mleczne	470614-3x80	1730,00	535,00
900	1900	500	3	PLEXI gr=3mm mleczne	470614-3x90	1850,00	573,00

• Parawany typu harmonijka



Ścianka typu "Harmonijka"

Wykonana z aluminium anodowanego na kolor srebrny-mat, wypełnienie z tworzywa sztucznego w kolorze białym, popielatym lub przezroczyste z plexi (PMMA) lub poliwęglanu (PC) nietłukącego się tworzywa sztucznego. Poszczególne panele ścianki połączone są ze sobą na zasadzie zawiasu umożliwiającego ustawianie ścianki pod dowolnym kątem oraz składanie na płasko np. do transportu.

Istnieje możliwość wykonania ścianki z wypełnieniem:

- z plexi mlecznej gr=3mm (dopłata)
- tekstylnym z filcu ozdobnego (dopłata)
- magnetycznym (dopłata)

oraz pomalowanie profili na kolor z palety RAL (za dopłatą)

Wymiary panelu		Ilość paneli	Wypełnienie	Nr art	Cena	Cena dodatkowego panelu
Szer	Wys					
700	1900	3	PCV gr=4mm białe	380213-3x70	1683,00	560,00
800	1900	3	PCV gr=4mm białe	380213-3x80	1805,00	602,00
900	1900	3	PCV gr=4mm białe	380213-3x90	1830,00	610,00
700	1900	3	PCV gr=4mm popielate	380214-3x70	1755,00	585,00
800	1900	3	PCV gr=4mm popielate	380214-3x80	1902,00	634,00
900	1900	3	PCV gr=4mm popielate	380214-3x90	1923,00	640,00
700	1900	3	PLEXI gr=4mm przezroczyste	380215-3x70	2010,00	702,00
800	1900	3	PLEXI gr=4mm przezroczyste	380215-3x80	2238,00	743,00
900	1900	3	PLEXI gr=4mm przezroczyste	380215-3x90	2346,00	774,00
700	1900	3	PC gr=3mm przezroczyste	380216-3x70	2010,00	702,00
800	1900	3	PC gr=3mm przezroczyste	380216-3x80	2238,00	743,00
900	1900	3	PC gr=3mm przezroczyste	380216-3x90	2346,00	774,00
700	1900	3	PLEXI gr=3mm mleczne	380217-3x70	2010,00	702,00
800	1900	3	PLEXI gr=3mm mleczne	380217-3x80	2238,00	743,00
900	1900	3	PLEXI gr=3mm mleczne	380217-3x90	2346,00	774,00



Ścianka typu "Harmonijka" wersja ze stopami

Wykonana z aluminium anodowanego na kolor srebrny-mat, wypełnienie z tworzywa sztucznego w kolorze białym, popielatym lub przezroczyste z plexi (PMMA) lub poliwęglanu (PC) nietłukącego się tworzywa sztucznego. Poszczególne panele ścianki połączone są ze sobą na zasadzie zawiasu umożliwiającego ustawianie ścianki pod dowolnym kątem oraz składanie na płasko np. do transportu po uprzednim odkręceniu stóp. Ścianka wyposażona jest w stopy ze stali lakierowanej proszkowo w kolorze popielatym.

Istnieje możliwość wykonania ścianki z wypełnieniem:

- z plexi mlecznej gr=3mm (za dopłatą)
 - tekstylnym z filcu ozdobnego (za dopłatą)
 - magnetycznym (za dopłatą)
- oraz pomalowanie profili na kolor z palety RAL (za dopłatą)

Wymiary panelu		Ilość paneli	Wypełnienie	Nr art	Cena	Cena dodatkowego panelu
Szer	Wys					
700	1900	3	PCV gr=4mm białe	380220-3x70	1939,00	624,00
800	1900	3	PCV gr=4mm białe	380220-3x80	1999,00	666,00
900	1900	3	PCV gr=4mm białe	380220-3x90	2014,00	674,00
700	1900	3	PCV gr=4mm popielate	380221-3x70	2011,00	649,00
800	1900	3	PCV gr=4mm popielate	380221-3x80	2100,00	698,00
900	1900	3	PCV gr=4mm popielate	380221-3x90	2112,00	704,00
700	1900	3	PLEXI gr=4mm przezroczyste	380222-3x70	2266,00	767,00
800	1900	3	PLEXI gr=4mm przezroczyste	380222-3x80	2432,00	807,00
900	1900	3	PLEXI gr=4mm przezroczyste	380222-3x90	2530,00	838,00
700	1900	3	PC gr=3mm przezroczyste	380223-3x70	2266,00	767,00
800	1900	3	PC gr=3mm przezroczyste	380223-3x80	2432,00	807,00
900	1900	3	PC gr=3mm przezroczyste	380223-3x90	2530,00	838,00
700	1900	3	PLEXI gr=3mm mleczne	380224-3x70	2266,00	767,00
800	1900	3	PLEXI gr=3mm mleczne	380224-3x80	2432,00	807,00
900	1900	3	PLEXI gr=3mm mleczne	380224-3x90	2530,00	838,00



Tabliczka info z PCV.

Wykonana w formie płyty z PCV mocowanej do rury aluminiowej anodowanej na kolor srebrnym o długości 500mm. Powierzchnia ekspozycyjna przeznaczona pod grafikę samoprzylepną. Ekspozycja: 1-stronna.

Wersja - pionowa			
Format	Dł uchwyty	Nr art	Cena
A6	500	500101-A6	17,00
A5	500	500101-A5	18,00
A4	500	500101-A4	19,00

Wersja - pozioma			
Format	Dł uchwyty	Nr art	Cena
A6	500	500102-A6	18,00
A5	500	500102-A5	19,00
A4	500	500102-A4	20,00



Ramka z ramieniem teleskopowym.

Ramka z tworzywa sztucznego z kieszenią, mocowana do rury teleskopowej chromowanej, możliwość rozsuwania ramienia w zakresie od 300 do 600mm. Ekspozycja: 2-stronna.

Wersja - pionowa		
Format	Nr art	Cena
A6	500103-A6	21,00
A5	500103-A5	22,00
A4	500103-A4	23,00

Wersja - pozioma		
Format	Nr art	Cena
A6	500104-A6	22,00
A5	500104-A5	23,00
A4	500104-A4	24,00



Ramka z ramieniem sztywnym.

Ramka z tworzywa sztucznego z kieszenią "U", przymocowana do rury aluminiowej anodowanej na kolor srebrnym za pośrednictwem adaptera z poliwęglanu. Ekspozycja: 2-stronna.

Wersja - pionowa			
Format	Dł uchwyty	Nr art	Cena
A6	500	500105-A6	17,00
A5	500	500105-A5	18,00
A4	500	500105-A4	19,00

Wersja - pozioma			
Format	Dł uchwyty	Nr art	Cena
A6	500	500106-A6	18,00
A5	500	500106-A5	19,00
A4	500	500106-A4	20,00

• Stojaki personalne



Stojak typu "L" dla sędziów

Wykonany z plexi bezbarwnej o gr=2mm. Wymiarowo dostosowany do wymogów wyposażenia sal sądowych.

Format	Nr art	Cena
250x60	520201-25	5,80
300x70	520201-30	6,90



Tabliczka z tworzywa na etykiety - samoprzylepna.

Ramka z tworzywa sztucznego wysoko-udarowego, wyposażona w folię ochronną. Dostępne kolory: popielaty.

Format	Nr art	Cena
81x33	021720-33	10,90
81x43	021720-43	11,50

• **Kołki dystansowe**



Kołek dystansowy aluminiowy

Przeznaczony do estetycznego mocowania tabliczek przydrzwiowych i tablic informacyjno-reklamowych równoległe do ściany z zachowaniem dystansu. Wykonany z aluminium anodowanego na kolor srebrny-mat lub złoty-mat.

Kolor	Śr	Dystans	Grubość płyty	Nr art	Cena
srebrny-mat	15	15	2-6	510403-SR	17,00
złoty-mat	15	15	2-6	510403-ZL	18,00
srebrny-mat	15	15	4-8	510404-SR	17,00
złoty-mat	15	15	4-8	510404-ZL	18,00

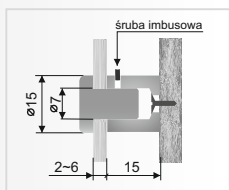

rzut z boku



Uchwyt do mocowania płyt równoległe do ściany, aluminiowy

Przeznaczony do estetycznego mocowania tablic informacyjno-reklamowych o grubości max 5 mm prostopadle do ściany. Wykonany z aluminium anodowanego na kolor: srebrny-mat lub złoty-mat.

Kolor	Śr	Dystans	Grubość płyty	Nr art	Cena
srebrny-mat	15	5	2-5	510409-SR	17,00
złoty-mat	15	5	2-5	510409-ZL	18,00

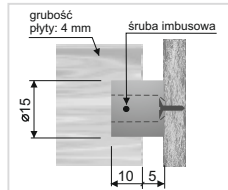

rzut z boku

• **Elementy systemu linkowego**



Uchwyt tablicy - boczny

Służy do połączenia bocznej tablicy z plexi, wykonany z aluminium anodowanego na kolor srebrny-mat, śr=16mm

Nr art. 510501
14,00

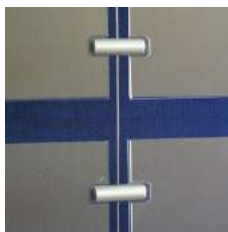

Uchwyt tablicy - środkowy

Służy do połączenia dwóch tablic z plexi, wykonany z aluminium anodowanego na kolor srebrny-mat, śr=16mm.

Nr art. 510502
15,70



Uchwyt tablicy - czółowy

Służy do połączenia dwóch formatek z plexi, wykonany z aluminium anodowanego na kolor srebrny-mat, śr=16mm.

Nr art. 510503
18,70



Uchwyt podłogowy

Służy do mocowania linki do podłogi i jej napinania, wykonany z aluminium anodowanego na kolor srebrny-mat, śr=16mm

Nr art. 510504
31,00



Uchwyt ścienny (kątowy)

Służy do mocowania linki do ściany i jej napinania, wykonany z aluminium anodowanego na kolor srebrny-mat, śr=16mm

Nr art. 510505
43,00

• **Elementy tabliczek przydrzwiowych**

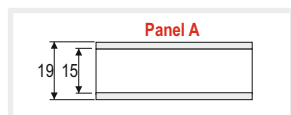

Listwa typu "C" - wys 19mm

Wykonana z aluminium anodowanego na kolor srebrny-mat

Dł	Nr art	Cena
95	510801-10	2,25
115	510801-12	2,30
135	510801-14	2,35
155	510801-16	2,40
175	510801-18	2,45
195	510801-20	2,60

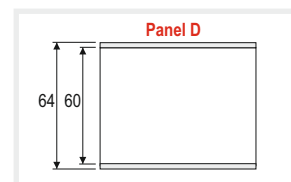

Listwa typu "C" - wys 64mm

Wykonana z aluminium anodowanego na kolor srebrny-mat

Dł	Nr art	Cena
95	510805-10	3,00
115	510805-12	3,10
135	510805-14	3,30
155	510805-16	3,60
175	510805-18	3,80
195	510805-20	4,00

• **Formatki do tabliczek z plexi**



Tabliczka (formatka) z plexi.

Wykonana z plexi bezbarwnej gr=2mm z dwoma otworami montażowymi śr=7mm, naroża zaokrąglone.

Format szer x wys	Nr art	Cena
A5	511001-A5	15,00
A4	511001-A4	20,00
110x210	511002-11	14,00
130x160	511002-13	13,50
150x250	511002-15	16,00

• **Kieszonka na plakat**

Kieszonka "U" z PLEXI

Wykonana z plexi bezbarwnej (gr=2 mm), 2 zagięte powierzchnie tworzą szczelinę umożliwiającą wsunięcie plakatu.

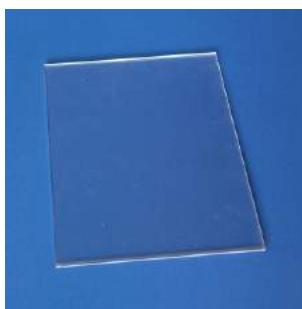
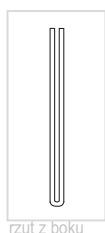

wersja - pionowa			wersja - pozioma		
Format	Nr art	Cena	Format	Nr art	Cena
DL	511101-DL	6,60	DL	511102-DL	6,90
A6	511101-A6	5,00	A6	511102-A6	6,40
A5	511101-A5	9,00	A5	511102-A5	8,90
A4	511101-A4	12,30	A4	511102-A4	14,00
A3	511101-A3	28,00	A3	511102-A3	26,00

• **Akcesoria do ramek sprężynkowych**



Uchwyt do podwieszenia

Służy do podwieszenia ramki sprężynkowej, wykonany z tworzywa sztucznego,
Nr art. 511401
0,90



Uchwyt samoprzylepny

Służy do mocowania ramki sprężynkowej, za pomocą taśmy samoprzylepnej (na wyposażeniu)
Nr art. 511402
1,80



Uchwyt z przyssawką

Wykonany w formie stalowego uchwytu przymocowanego do przyssawki o średnicy 42 mm
Nr art. 511403
2,50



Uchwyt z przyssawką

Wykonana z bezbarwnego tworzywa sztucznego śr=30mm
Nr art. 511404
1,80

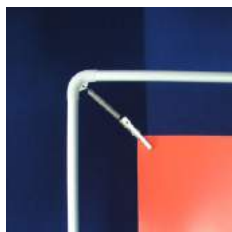

Narożnik do ramek sprężynkowych

Służy do narożnego mocowania profili ramek sprężynkowych, kompletny (żabka + sprężynka + narożnik)
Nr art. 511405
3,30

• **Tablice na logo**



Fryz na logo.

Wykonana z blachy stalowej lakierowanej na kolor srebrny-półmat

Powierzchnia widoczna	Nr art	Cena
398x200	511903-39	28,00
572x200	511903-57	37,00
819x200	511903-81	47,00
478x200	511903-47	34,00
678x200	511903-67	43,00



Fryz na logo.

Wykonana z blachy stalowej lakierowanej na kolor srebrny-półmat, wyposażony dodatkowo kieszonka typu "C" na plakat

Powierzchnia widoczna	Nr art	Cena
398x200	511904-39	39,00
572x200	511904-57	50,00
819x200	511904-81	63,00
478x200	511904-47	48,00
678x200	511904-67	58,00

• **Kieszenie na ulotki do potykaczy**

Kieszeń z PLEXI do potykaczy

Konstrukcja z plexi bezbarwnej, kieszeń wyposażona w uchwyt do zawieszenia na ograniczniku rozstawu nóg.



Format	Nr art	Cena
1/3A4	512001-DL	14,30
A5	512001-A5	18,20
A4	512001-A4	24,70

Kieszeń z drutu do potykaczy

Konstrukcja stalowa lakierowana na kolor srebrny, wyposażona w haczyki do jej zawieszenia na ograniczniku rozstawu nóg.



Format	Nr art	Cena
1/3A4	512002-DL	18,80
A5	512002-A5	18,90
A4	512002-A4	19,50

• **Podstawy do stojaków**



Podstawa stalowa - prostokątna

Wykonana ze stali lakierowanej na kolor czarny, uchwyt z poliwęglanu bezbarwnego na rurę o śr=12mm, wymiary podstawy: 160x175x1,5mm

Kolor	Nr art	Cena
popiel	401880-p	12,90
czarny	401880-cz	12,90



Podstawa stalowa - okrągła

Wykonana ze stali lakierowanej na kolor popielaty, uchwyt z poliwęglanu bezbarwnego na rurę o śr=12mm, średnica podstawy 160mm

Śr	Kolor	Nr art	Cena
160	popiel	401872-16p	9,00
160	czarny	401872-16cz	9,00
250	popiel	401872-25p	32,00
250	czarny	401872-25cz	32,00



Podstawa stalowa - kwadratowa

Wykonana ze stali lakierowanej na kolor popielaty lub czarny, uchwyt z poliwęglanu bezbarwnego na rurę o śr=12mm, średnica podstawy 160mm

Kolor	Nr art	Cena
popiel	401881-p	12,90
czarny	401881-cz	12,90



Podstawa okrągła standardowa

Wykonana ze stali lakierowanej na kolor popielaty. 1-otwór montażowy.

Średnica	Waga	Nr art	Cena
280	1,3 kg	512201-28	37,00
310	1,5 kg	512201-31	43,00
340	1,7 kg	512201-34	46,00
370	1,9 kg	512201-37	72,00
400	2,2 kg	512201-40	82,00



Podstawa okrągła standardowa

Wykonana ze stali lakierowanej na kolor popielaty. 2-otwory montażowe.

Średnica	Waga	Nr art	Cena
280	1,3 kg	512202-28	37,00
310	1,5 kg	512202-31	43,00
340	1,7 kg	512202-34	46,00
370	1,9 kg	512202-37	72,00
400	2,2 kg	512202-40	82,00



Podstawa ciężka okrągła

Wykonana ze stali o grubości: fi 250mm - 4mm pozostałe - 5mm lakierowanej na kolor popielaty. 1-otwór montażowy.

Średnica	Waga	Nr art	Cena
250	1,5 kg	512203-25	38,00
310	3 kg	512203-31	54,00
370	4,3 kg	512203-37	59,00
400	5 kg	512203-40	97,00
450	6,2 kg	512203-45	102,00
500	7,7 kg	512203-50	120,00

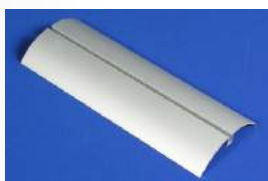

Podstawa aluminiowa

Wykonana z aluminium anodowanego na kolor srebrny-mat.

Długość	Głębokość	Nr art	Cena
100	82	512210-10	4,50
148	82	512210-15	5,90
210	82	512210-21	7,60
297	82	512210-29	8,50



Podstawa ciężka prostokątna

Wykonana ze stali o grubości: 5mm lakierowanej na kolor popielaty. 1-otwór montażowy.

Wymiar	Nr art	Cena
100x400	512204-40	30,00
100x500	512204-50	35,00

● Podstawy do stojaków



Podstawa betonowa okrągła

Wykonana ze zbrojonego betonu w kolorze szarym. Beton podczas produkcji poddany wibrowaniu. Śr=500mm, wys=70mm.

Nr art. 512220
85,00



Pokrywa na podstawę betonową

Wykonana z PCV gr=2mmw kolorze popielatym. Elastyczna dzięki temu dość odporna uderowo. Śr=500mm, wys=70mm.

Nr art. 512230
97,00

○ Stopki i koła jezdne do stojaków



Stopka do stojaków

Wykonana ze stali ocynkowanej z wkładką z tworzywa sztucznego w kolorze czarnym, wyposażona w gwint M8

Nr art. 512301
2,20



Koło jezdne do stojaków

Konstrukcja z tworzywa, do zastosowań do wnętrza budynków, wyposażone w śrubę M8

Nr art. 512401
3,90



Koło jezdne stalowe z hamulcem

Konstrukcja stalowa, ocynkowana, koło z mocnego tworzywa łożyskowane, wyposażone w hamulec

Nr art. 512402
9,90

○ Akcesoria meblowe do witryn szklanych



Stopka meblowa aluminiowa

Stopka meblowa wykonana z aluminium anodowanego na kolor srebrny-mat. Średnica 40mm. Elementy z tworzywa sztucznego w kolorze czarnym. Elementy mocujące ze stali ocynkowanej. Możliwość regulacji wysokości w zakresie 0-25mm. Konstrukcja bazująca na gwincie stalowym przeznaczona do dużych obciążeń. Bardzo solidne wykonanie.

Możliwość wykonania na inną wysokość i kolorze.

Wys	Nr art	Cena
50	510805-10	9,80
60	510805-12	10,00
80	510805-14	10,20
100	510805-16	10,40

● *Płyty z tworzyw sztucznych*

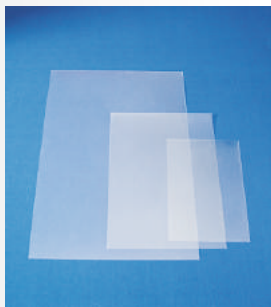

Płyta antyrefleks z PCV (gr=0,4mm)

Przeznaczona do zabezpieczenia plakatu w ramach i tablicach aluminiowych, wykonana z elastycznego tworzywa sztucznego bezbarwnego o własnościach antyrefleksyjnych, możliwość przycięcia na dowolny format max 1000x2100 mm

Format	Nr art	Cena
A6	512700-A6	1,70
A5	512700-A5	2,00
A4	512700-A4	2,70
A3	512700-A3	4,10
A2	512700-A2	7,20
A1	512700-A1	12,40
A0	512700-A0	22,60
B2	512700-B2	8,20
B1	512700-B1	14,40
B0	512700-B0	26,00

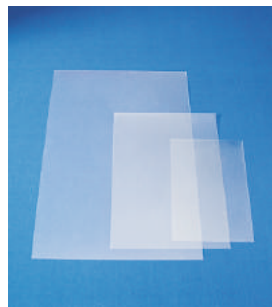

Płyta antyrefleks z PCV (gr=0,5mm)

Przeznaczona do zabezpieczenia plakatu w ramach i tablicach aluminiowych, wykonana z elastycznego tworzywa sztucznego bezbarwnego o własnościach antyrefleksyjnych, możliwość przycięcia na dowolny format max 1000x2100 mm

Format	Nr art	Cena
A6	512701-A6	3,30
A5	512701-A5	3,90
A4	512701-A4	4,80
A3	512701-A3	6,20
A2	512701-A2	8,40
A1	512701-A1	15,20
A0	512701-A0	28,00
B2	512701-B2	9,70
B1	512701-B1	17,70
B0	512701-B0	33,00

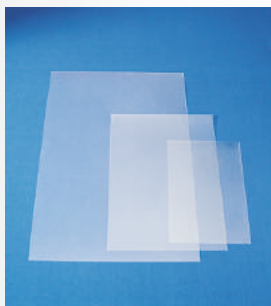

Płyta antyrefleks z PCV (gr=0,5mm) z filtrem UV

Przeznaczona do zabezpieczenia plakatu w ramach i tablicach aluminiowych, wykonana z elastycznego tworzywa sztucznego bezbarwnego o własnościach antyrefleksyjnych, wyposażona w domieszki podnoszące trwałość, możliwość przycięcia na dowolny format max 1000x1400 mm

Format	Nr art	Cena
A6	512702-A6	3,60
A5	512702-A5	4,30
A4	512702-A4	7,40
A3	512702-A3	13,40
A2	512702-A2	10,60
A1	512702-A1	19,60
A0	512702-A0	37,00
B2	512702-B2	10,90
B1	512702-B1	20,00
B0	512702-B0	38,00

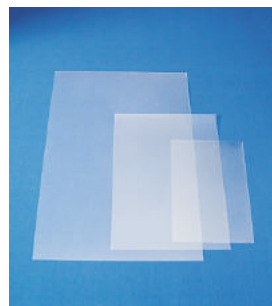

Płyta antyrefleks z PCV (gr=0,7mm) z filtrem UV

Przeznaczona do zabezpieczenia plakatu w ramach i tablicach aluminiowych, wykonana z elastycznego tworzywa sztucznego bezbarwnego o własnościach antyrefleksyjnych, wyposażona w domieszki podnoszące trwałość, możliwość przycięcia na dowolny format max 1000x1400 mm

Format	Nr art	Cena
A6	512702-A6	4,00
A5	512702-A5	4,50
A4	512702-A4	7,50
A3	512702-A3	13,90
A2	512702-A2	11,90
A1	512702-A1	22,30
A0	512702-A0	42,40
B2	512702-B2	12,30
B1	512702-B1	22,60
B0	512702-B0	43,00

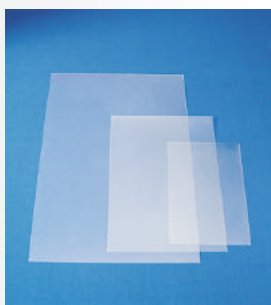

Płyta antyrefleks z PET (gr=0,8mm)

Przeznaczona do zabezpieczenia plakatu w ramach i tablicach aluminiowych, wykonana z elastycznego tworzywa sztucznego bezbarwnego o własnościach antyrefleksyjnych, materiał dużej trwałości, możliwość przycięcia na dowolny format max 2050x3050 mm

Format	Nr art	Cena
A6	512703-A6	3,30
A5	512703-A5	3,90
A4	512703-A4	4,80
A3	512703-A3	6,80
A2	512703-A2	12,30
A1	512703-A1	23,00
A0	512703-A0	44,00
B2	512703-B2	13,90
B1	512703-B1	26,80
B0	512703-B0	52,00

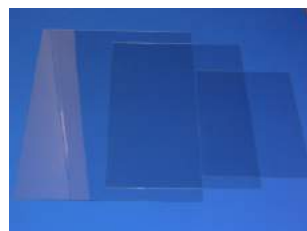

Płyta połysk-połysk z PET bezb. (gr=0,5mm)

Przeznaczona do zabezpieczenia plakatu w ramach i tablicach aluminiowych, wykonana z elastycznego tworzywa sztucznego, bezbarwnego z 2-str połyskiem, płyta dodatkowo wyposażona w folię ochronną, wysoka jakość i przezroczystość, możliwość przycięcia na dowolny format max 1250x2050mm

Format	Nr art	Cena
A6	512704-A6	3,30
A5	512704-A5	3,90
A4	512704-A4	4,80
A3	512704-A3	6,20
A2	512704-A2	9,40
A1	512704-A1	17,00
A0	512704-A0	33,00
B2	512704-B2	13,90
B1	512704-B1	26,80
B0	512704-B0	52,00

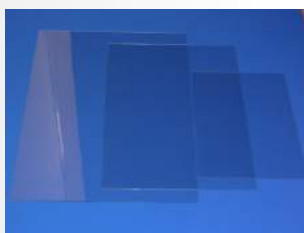

Płyta połysk-połysk z PET bezb. (gr=1,5mm)

Przeznaczona do zabezpieczenia plakatu w ramach i tablicach aluminiowych, wykonana z elastycznego tworzywa sztucznego bezbarwnego z 2-str połyskiem, płyta dodatkowo wyposażona w folię ochronną, wysoka jakość i przezroczystość, możliwość przycięcia na dowolny format max 2050x3050 mm

Format	Nr art	Cena
A6	512706-A6	2,20
A5	512706-A5	3,00
A4	512706-A4	5,00
A3	512706-A3	8,80
A2	512706-A2	16,30
A1	512706-A1	30,50
A0	512706-A0	60,00
B2	512706-B2	31,00
B1	512706-B1	60,00
B0	512706-B0	117,00

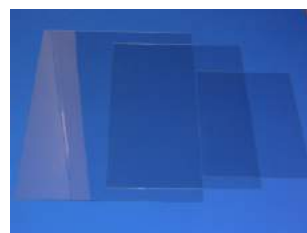

Płyta z PLEXI, szkło akrylowe (gr=2mm)

Przeznaczona do zabezpieczenia plakatu w ramach i tablicach aluminiowych, wykonana z elastycznego tworzywa sztucznego bezbarwnego z 2-str połyskiem, płyta dodatkowo wyposażona w folię ochronną, wysoka jakość i przezroczystość, możliwość przycięcia na dowolny format max 2050x3050 mm

Format	Nr art	Cena
A6	512707-A6	3,60
A5	512707-A5	4,50
A4	512707-A4	6,00
A3	512707-A3	10,00
A2	512707-A2	19,00
A1	512707-A1	41,00
A0	512707-A0	92,00
B2	512707-B2	24,00
B1	512707-B1	47,00
B0	512707-B0	92,00

• *Płyty z tworzyw sztucznych*

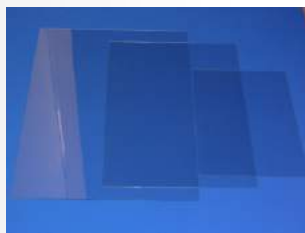

Płyta z PLEXI (gr=4mm)
-szkło akrylowe

Przeznaczona do zabezpieczenia plakatu w ramkach i tablicach aluminiowych, wykonana z elastycznego tworzywa sztucznego bezbarwnego z 2-str polyskiem, płyta dodatkowo wyposażona w folię ochronną, wysoka jakość i przezroczystość, możliwość przycięcia na dowolny format max 2050x3050 mm

Format	Nr art	Cena
A6	512709-A6	3,60
A5	512709-A5	4,60
A4	512709-A4	8,50
A3	512709-A3	17,00
A2	512709-A2	35,00
A1	512709-A1	75,00
A0	512709-A0	168,00
B2	512709-B2	43,00
B1	512709-B1	85,00
B0	512709-B0	168,00

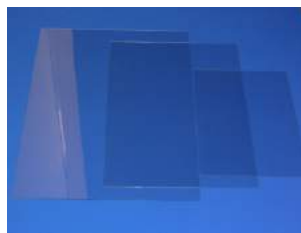

Płyta z PLEXI (gr=5mm)
- szkło akrylowe

Przeznaczona do zabezpieczenia plakatu w ramkach i tablicach aluminiowych, wykonana z elastycznego tworzywa sztucznego bezbarwnego z 2-str polyskiem, płyta dodatkowo wyposażona w folię ochronną, wysoka jakość i przezroczystość, możliwość przycięcia na dowolny format max 2050x3050 mm

Format	Nr art	Cena
A6	512710-A6	3,60
A5	512710-A5	5,60
A4	512710-A4	10,60
A3	512710-A3	22,00
A2	512710-A2	44,00
A1	512710-A1	97,00
A0	512710-A0	216,00
B2	512710-B2	55,00
B1	512710-B1	109,00
B0	512710-B0	216,00

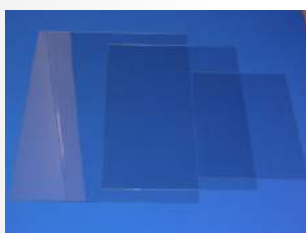

Płyta z PLEXI, szkło akrylowe
(gr=3mm)

Przeznaczona do zabezpieczenia plakatu w ramkach i tablicach aluminiowych, wykonana z elastycznego tworzywa sztucznego bezbarwnego z 2-str polyskiem, płyta dodatkowo wyposażona w folię ochronną, wysoka jakość i przezroczystość, możliwość przycięcia na dowolny format max 2050x3050 mm

Format	Nr art	Cena
A4	512708-A4	6,50
A3	512708-A3	13,00
A2	512708-A2	26,00
A1	512708-A1	57,00
A0	512708-A0	126,00
B2	512708-B2	33,00
B1	512708-B1	64,00
B0	512708-B0	126,00

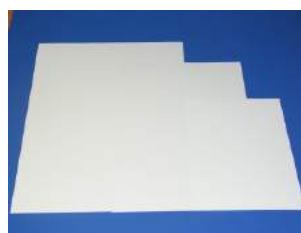

Płyta z PCV (gr=1,2mm)
kolor: jasny popiel

Przeznaczona na wypełnienie tablic jako plecy, wykonana z elastycznego, wysoko-udarowego tworzywa sztucznego w kolorze popielatym, możliwość przycięcia na dowolny format max 1500x3000 mm

Format	Nr art	Cena
A6	512711A6	3,30
A5	512711-A5	3,90
A4	512711-A4	4,80
A3	512711-A3	7,40
A2	512711-A2	12,70
A1	512711-A1	23,50
A0	512711A0	45,00
B2	512711-B2	13,90
B1	512711-B1	26,80
B0	512711-B0	46,00



Płyta z PCV spieniona (gr=1,5mm),
kolor: biały

Przeznaczona na wypełnienie tablic jako plecy, wykonana z elastycznego, tworzywa sztucznego w kolorze popielatym, możliwość przycięcia na dowolny format max 1500x3000 mm

Format	Nr art	Cena
A6	512712-A6	3,30
A5	512712-A5	3,90
A4	512712-A4	4,80
A3	512712-A3	6,20
A2	512712-A2	8,60
A1	512712-A1	15,70
A0	512712-A0	29,00
B2	512712-B2	13,90
B1	512712-B1	26,80
B0	512712-B0	40,00

• *Akcesoria do tablic i gablot magnetycznych*



Magnes guzikowy

Wykonany z tworzywa sztucznego i dobrej jakości materiału magnetycznego co zapewnia pewne mocowanie zamieszczanej informacji również przy temperaturach ujemnych. Dzięki temu można go stosować w gablotach zewnętrznych. Dostępne różne kolory.

Średnica	Kolor	Nr art	Cena
15	popielaty	513101-15-p	0,80
15	biały	513101-15-b	0,80
15	czarny	513101-15-cza	0,80
15	niebieski	513101-15-n	0,80
15	zielony	513101-15-z	0,80
15	czerwony	513101-15-cze	0,80
15	żółty	513101-15-ż	0,80



Magnes wałeczkowy

Neodymowy, bardzo mocny magnes w kształcie walca. Zapewnia pewne mocowanie zamieszczanej informacji również przy temperaturach ujemnych. Dzięki temu można go stosować w gablotach zewnętrznych. Kolor srebrny-polysk

Wymiary	Nr art	Cena
5x10	513103-15	1,00

• Taśmy samoprzylepne magnetyczne

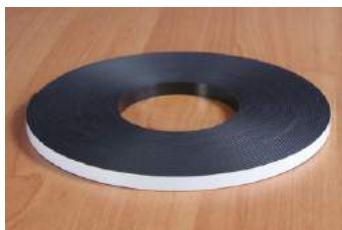

Taśma samoprzylepna magnetyczna

Taśma o własnościach magnetycznych wyposażona jednostronnie w klej o dużej, w tym początkowej sile klejenia.

Długość	Szer	Gr	Nr art	Cena
1 rol (30mb)	12,7	1,5	513201-12	130,00
1 rol (30mb)	20	1,5	513201-20	160,00

• Taśmy samoprzylepne montażowe



Taśma samoprzylepna "foliowa"

Taśma przemysłowa o bardzo dużej, w tym początkowej sile klejenia. Na kleju akrylowym. Nadaje się do klejenia różnych materiałów. Po przyklejeniu transparentna.

Długość	Szer	Gr	Nr art	Cena
1 rol (50mb)	10	0,2	513503-10	32,00
1 rol (50mb)	15	0,2	513503-15	44,00
1 rol (50mb)	19	0,2	513503-19	50,00
1 rol (50mb)	30	0,2	513503-30	74,00



Taśma samoprzylepna "silikonowa"

Taśma montażowa przemysłowa do elementów wymagających dużej siły klejenia. Na kleju akrylowym. Nadaje się do klejenia różnych materiałów o gładkiej powierzchni. Sprawdza się przy klejeniu na szkło. Po przyklejeniu transparentna.

Długość	Szer	Gr	Nr art	Cena
1 rol (33mb)	5	0,5	513505-5	46,00
1 rol (33mb)	19	0,5	513505-19	85,00
1 rol (33mb)	30	0,5	513505-30	119,00



Taśma samoprzylepna "piankowa"

Taśma przemysłowa o bardzo dużej, w tym początkowej sile klejenia. Nadaje się do klejenia różnych materiałów. Po przyklejeniu widoczna kolor biały.

Długość	Szer	Gr	Nr art	Cena
1 rol (50mb)	19	1	513509-10	46,00
1 rol (50mb)	25	1	513509-15	60,00



Taśma samoprzylepna "na siatce"

Taśma przemysłowa o bardzo dużej, w tym początkowej sile klejenia. Nadaje się do klejenia różnych materiałów w tym tekstyliów. Po przyklejeniu widoczna siatka nośna.

Długość	Szer	Gr	Nr art	Cena
1 rol (50mb)	19	0,25	513507-19	48,00

• Uszczelki samoprzylepne



Uszczelka samoprzylepna "płaska"

Uszczelka samoprzylepna wyposażona jednostronnie w klej o dużej, w tym początkowej sile klejenia. Szerokością dostosowana do profilu zatrzaskowego celem poprawy jej uszczelnienia. Może być też z powodzeniem wykorzystywana do innych uszczelnień.

Długość	Szer	Gr	Nr art	Cena
1 rol (10mb)	5	2	514001-5	15,00

• Tablice informacyjne

Tabliczki informacyjne na drzwi, samoprzylepne

Wykonane z PCV twardego o gr=1mm lub PCV spienionego o gr=4mm. Grafika naniesiona w technologii druku bezpośredniego na ploterze UV. Druk jest wodoodporny. W komplecie taśma samoprzylepna.

1 BIURO	2 SEKRETARIAT	3 PREZES	4 DYREKTOR	5 KSIĘGOWOŚĆ	6 KADRY
7 SERWEROWNIA	8 PORTIERNIA	9 WEJŚCIE	10 WYJŚCIE	11 WC DAMSKI	12 WC MĘSKI
13 TOALETA	14 POMIESZCZENIE GOSPODARCZE	15 POMIESZCZENIE SOCJALNE	16 SZATNIA DAMSKA	17 SZATNIA MĘSKA	18 SZATNIA
19 ARCHIWUM	20 KOTŁOWNIA	21 PRODUKCJA	22 WARSZTAT	23 MAGAZYN	24 KOMPRESOR

1 BIURO	2 SEKRETARIAT	3 PREZES	4 DYREKTOR	5 KSIĘGOWOŚĆ	6 KADRY
7 SERWEROWNIA	8 PORTIERNIA	9 WEJŚCIE	10 WYJŚCIE	11 WC DAMSKI	12 WC MĘSKI
13 TOALETA	14 POMIESZCZENIE GOSPODARCZE	15 POMIESZCZENIE SOCJALNE	16 SZATNIA DAMSKA	17 SZATNIA MĘSKA	18 SZATNIA
19 ARCHIWUM	20 KOTŁOWNIA	21 PRODUKCJA	22 WARSZTAT	23 MAGAZYN	24 KOMPRESOR

Materiał	Wymiary		Nr art	Cena
	Szer	Wys		
Folia samoprzylepna	210	70	530101-...	3,60
Folia samoprzylepna	270	90	530102-...	3,60
PCV twarde gr=1mm	210	70	530111-...	6,50
PCV twarde gr=1mm	270	90	530112-...	8,00
PCV spienione gr=4mm	210	70	530121-...	6,50
PCV spienione gr=4mm	270	90	530122-...	8,00

• Tablice ostrzegawcze

Tabliczki ostrzegawcze, samoprzylepne

Wykonane z PCV twardego o gr=1mm lub PCV spienionego o gr=4mm. Grafika naniesiona w technologii druku bezpośredniego na ploterze UV. Druk jest wodoodporny. W komplecie taśma samoprzylepna.

1 ZAKAZ WJAZDU DROGA PRYWATNA 	2 ZAKAZ PARKOWANIA TEREN PRYWATNY	3 STOP DEZYNFEKCJA	4 UWAGA! TEREN MONITOROWANY 	5 NIEUPOWAŻNIONYM WSTĘP WZBRONIONY
6 UWAGA! NIE PARKOWAĆ 	7 TEREN PRYWATNY MONITOROWANY ZAKAZ ŁOWIENIA RYB	8 UWAGA! NIE PARKOWAĆ 	9 ZAKAZ PARKOWANIA TEREN PRYWATNY 	10 BRAMA WJAZDOWA  NIE PARKOWAĆ
12 UWAGA! OBIEKT CHRONIONY	13 UWAGA! OBIEKT CHRONIONY			11 ZAKAZ PARKOWANIA BRAMA WJAZDOWA 

Materiał	Wymiary		Nr art	Cena
	Szer	Wys		
Folia samoprzylepna	300	200	530201-...	6,00
PCV twarde gr=1mm	300	200	530211-...	10,00
PCV spienione gr=4mm	300	200	530221-...	10,00

• **Tablice budowlane**

Tabliczki informacyjne budowlane

Wykonane z PCV twardego o gr=0,7mm koloru żółtego. Grafika naniesiona w technologii druku bezpośredniego na ploterze UV. Druk jest wodoodporny. Tablica nr 3 spełnia wymogi prawa budowlanego.

A



1B



2B



1C



TYP	Wymiary		Nr art	Cena
	Szer	Wys		
Tablica A	700	500	530301-A	14,00
Tablica 1B	700	900	530301-1B	22,00
Tablica 2B	700	900	530301-2B	22,00
Tablica 1C	350	100	530301-1C	9,00

1



2



3



4



5



6



7



8



TYP	Wymiary		Nr art	Cena
	Szer	Wys		
Tablica 1	300	200	530302-1	4,80
Tablica 2	300	200	530302-2	4,80
Tablica 3	300	200	530302-3	4,80
Tablica 4	300	200	530302-4	4,80
Tablica 5	300	200	530302-5	4,80
Tablica 6	300	200	530302-6	4,80
Tablica 7	300	200	530302-7	4,80
Tablica 8	300	200	530302-8	4,80

• **Tablice z wymienną treścią**



Tabliczka informacyjna na wsuw

Wykonana z PCV twardego (gr=4mm) i PLEXI bezbarwnej. Wyposażona w 4 podłużne otwory do zawieszenia jednocześnie dostosowane do montażu za pomocą opasek zaciskowych (trytek) umożliwiających zawieszenie na np. ogrodzeniach, szlabanach itp. Ekspozycja: 1-stronna.

Wersja - pionowa			Wersja - pozioma		
Format	Nr art	Cena	Format	Nr art	Cena
A5	040240-A5	17,20	A5	040241-A5	17,20
A4	040240-A4	26,60	A4	040241-A4	26,60

• Zegary naścienne



Zegar naścienny okrągły

Zegar z tarczą wykonaną ze szkła akrylowego (plexi) gr=4mm, szkła hartowanego gr=4mm lub płyty kompozytowej (Dibond) gr=3mm z nadrukiem dedykowanej grafiki. Druk UV ekologiczny, bezpieczny przeznaczony do pomieszczeń mieszkalnych w tym pomieszczeń gdzie przebywają dzieci (certyfikowane). Zegar wyposażony w trwały dobrej jakości mechanizm zegarowy. Do zawieszania uchwyt metalowy charakteryzujący się dużą wytrzymałością, nie ma ryzyka odkształcenia obudowy mechanizmu i przez to jego nieprawidłowej pracy. Istnieje możliwość wykonania na inny wymiar z dowolną grafiką.

Tarcza zegara z PMMA (plexi)			Tarcza zegara ze szkła hartowanego			Tarcza zegara z płyty kompozytowej		
Średnica	Nr art	Cena	Średnica	Nr art	Cena	Średnica	Nr art	Cena
300	800101-30P	72,00	300	800101-30H	72,00	300	800101-30A	72,00
400	800101-40P	85,00	400	800101-40H	85,00	400	800101-40A	85,00

Koszt przygotowania grafiki: **60,00 zł**
(niezależnie od ilości zamawianej)



Zegar naścienny kwadratowy

Zegar z tarczą wykonaną ze szkła akrylowego (plexi) gr=4mm, szkła hartowanego gr=4mm lub płyty kompozytowej (Dibond) gr=3mm z nadrukiem dedykowanej grafiki. Druk UV ekologiczny, bezpieczny przeznaczony do pomieszczeń mieszkalnych w tym pomieszczeń gdzie przebywają dzieci. Zegar wyposażony w trwały dobrej jakości mechanizm zegarowy. Uchwyt metalowy charakteryzujący się dużą wytrzymałością, nie ma ryzyka uszkodzenia obudowy mechanizmu i przez to jego nieprawidłowej pracy. Istnieje możliwość wykonania na inny wymiar z dowolną grafiką.

Tarcza zegara z PMMA (plexi)			Tarcza zegara ze szkła hartowanego			Tarcza zegara z płyty kompozytowej		
Wymiar	Nr art	Cena	Wymiar	Nr art	Cena	Wymiar	Nr art	Cena
300x300	800102-30P	72,00	300x300	800102-30H	72,00	300x300	800102-30A	72,00
400x400	800102-40P	85,00	400x400	800102-40H	85,00	400x400	800102-40A	85,00

Koszt przygotowania grafiki: **60,00 zł**
(niezależnie od ilości zamawianej)



Zegar naścienny prostokątny

Zegar z tarczą wykonaną ze szkła akrylowego (plexi) gr=4mm, szkła hartowanego gr=4mm lub płyty kompozytowej (Dibond) gr=3mm z nadrukiem dedykowanej grafiki. Druk UV ekologiczny, bezpieczny przeznaczony do pomieszczeń mieszkalnych w tym pomieszczeń gdzie przebywają dzieci. Zegar wyposażony w trwały dobrej jakości mechanizm zegarowy. Uchwyt metalowy charakteryzujący się dużą wytrzymałością, nie ma ryzyka uszkodzenia obudowy mechanizmu i przez to jego nieprawidłowej pracy. Istnieje możliwość wykonania na inny wymiar z dowolną grafiką.

Tarcza zegara z PMMA (plexi)			Tarcza zegara ze szkła hartowanego			Tarcza zegara z płyty kompozytowej		
Wymiar	Nr art	Cena	Wymiar	Nr art	Cena	Wymiar	Nr art	Cena
300x600	800103-30P	120,00	300x300	800103-30H	120,00	300x300	800103-30A	120,00
400x800	800103-40P	140,00	400x800	800103-40H	140,00	400x800	800103-40a	140,00

Koszt przygotowania grafiki: **60,00 zł**
(niezależnie od ilości zamawianej)

• Druk UV



Druk na ploterze UV

Druk wykonywany w technologii UV na ploterze UV marki Canon na wszelkich materiałach płaskich o rolowanych do grubości max 48mm. Druk tuszami ekologicznymi dającymi możliwość ekspozycji w pomieszczeniach zamkniętych w tym domach, szkołach, przedszkolach. Tusze marki Canon posiadają certyfikat. Możliwość druku na przedmiotach przeznaczonych do zabawy dla dzieci.
Pole robocze: 2500x3005mm

Materiał	Nr art	Cena
Nadruk na białym	900101	40,00
Nadruk z białym podkładem	900102	60,00
Nadruk lustrzany na tworzywie	900103	90,00
Nadruk lustrzany na szkle	900104	100,00

• Cięcie i grawerowanie laserowe

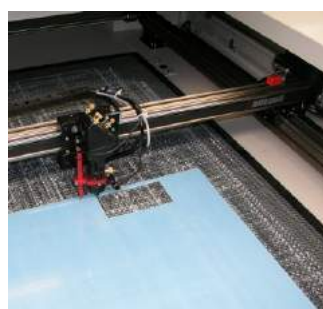

Cięcie i grawerowanie na ploterze CO2

Cięcie i grawerowanie wykonywane w technologii CO2 na wszelkich materiałach płaskich w tym elastycznych z wyłączeniem PCV.
Pole robocze: 1200x1500mm

Cena uzależniona od rodzaju materiału, wielkości, rodzaju obróbki i ilości elementów.

• Frezowanie CNC



Frezowanie płyt z tworzyw sztucznych. Formatowanie za pomocą noża rotacyjnego materiałów miękkich, cienkich płyt itp.

Pole robocze: 2100x3400mm

Cena uzależniona od rodzaju materiału, wielkości, rodzaju obróbki i ilości elementów.

• Polerowanie diamentowe



Polerowanie płyt z tworzyw sztucznych na wysoki połysk na tzw. „lustro”. Polerowanie odbywa się przy użyciu polerki diamentowej. Jest to obróbka mechaniczna krawędzi płyt. W przeciwieństwie do polerowania cieplnego powierzchnia jest bardzo gładka.

Cena uzależniona od rodzaju materiału, wielkości, rodzaju obróbki i ilości elementów.